

**INFORME TÉCNICO**  
**PROYECTO ARQUEOLÓGICO TUTI ANTIGUO,**  
**VALLE DEL COLCA**

**FASE IV: LEVANTAMIENTO Y PROSPECCIÓN DE**  
**LOS SITIOS DE MAWCHU LLACTA Y LAIQA LAIQA**



Proyecto de Investigación Arqueológica

Realizada bajo Resolución Directoral No. 007-2013-DGPA-VMPCIC/MC (5 de julio, 2013)

Financiado por la Escuela de Posgrado de Vanderbilt University

Presentada por

Dr. Steven Wernke (R.N.A. No. CW-9728), Director

y

Mag. Gabriela Oré Menéndez (R.N.A. No. BO-0949), Co-Directora

## Contenido

Documentos legales .....	7
Resolución Directoral .....	7
Acta de Supervisión de Proyecto de Investigación Arqueológica .....	11
Acta de Entrega de Materiales Arqueológicos.....	13
Se encuentra el inventario completo de materiales recolectados en la Sección I.3. ....	13
Acta de Reception de Materiales Arqueológicos.....	14
Sección A. Ubicación de los sitios .....	15
A.1. Ubicación.....	15
A.2. Planos de delimitación.....	15
Sección B. Descripción del avance de los trabajos efectuados .....	18
B.1. Objetivos de la investigación.....	18
B.2. Avances efectuados hacia los objetivos.....	18
B.3. Condición del sitio y descripción general.....	19
Sección C. Equipo de investigadores y sus responsabilidades.....	26
Sección D. Cronograma de labores efectuadas en el campo y el gabinete.....	28
Sección E. Métodos estereofotogramétricos para el levantamiento arquitectónico.....	29
E1. Levantamiento por UAV / globo.....	29
E2. Prospección arquitectónica con SIG portátil .....	29
Sección F. Métodos de prospección arquitectónica.....	31
F.1. Sistema de registro y nomenclatura .....	31
F.2. Métodos y técnicas de prospección arquitectónica .....	32
F.3. Metadatos de atributos: Estructuras .....	32
F.4. Metadatos de atributos: Muros.....	44
F.5. Metadatos de atributos: Accesos.....	45
F.6. Metadatos de atributos: Canales .....	45
F.8. Metadatos de atributos: Rasgos.....	45
F.9. Metadatos de especímenes de líquenes.....	46
F.10. Sistema de proyección cartográfica utilizada.....	47
F.11. Datum de Sitio .....	47
Sección G. Resumen de hallazgos de la prospección arquitectónica .....	48
G.1. Resumen de cifras de conservación arquitectónica.....	48
G.2. Formas de estructuras.....	48
G.3. Temporalidad de construcción .....	49
G.4. Calidad general de construcción.....	50
G.5. Tipos de mampostería .....	51
G.6. Conclusiones .....	52

Sección H.	Resumen de la datación liquenométrica de arquitectura.....	52
	H.1. Descripción de la metodología liquenométrica .....	52
	H.2. Resultados de la datación liquenométrica de arquitectura .....	54
I.	Resumen de materiales recuperados en superficie .....	60
	I.1. El material cerámico.....	60
	I.2. Otros materiales.....	71
	I.3. Inventario de Materiales Arqueológicos Recolectados .....	76
Sección J.	Conclusiones .....	102
Sección K.	Referencias Citadas.....	105
Sección L.	Anexos .....	107
	L.1. Mapas 1-3 – adjunto .....	107
	L.2. Tabla de recolecciones de artefactos ploteadas .....	108
	L.3. Recolecciones superficiales por muestreo radial (dogleash) .....	132
	L.4. Tabla de recolecciones superficiales de interiores de estructuras.....	153
	L.5. Fichas de estructuras (resúmenes del registro de arquitectura) .....	165

## Tabla de Figuras

Figura 1. Ubicación del Valle del Colca dentro de la región sur, mostrando la ubicación de Laiqa Laiqa y Mawchu Llacta en la zona alta del valle, y los límites de los tres repartimientos de la provincia colonial. ....	16
Figura 2. Detalle de la ubicación de Mawchu Llacta y Laiqa Laiqa en la parte alta del Valle del Colca. ....	17
Figura 3. Panorama de Mawchu Llacta desde el oeste. ....	20
Figura 4. Aérefoto oblicua de Mawchu Llacta desde el este. Foto cortesía del American Museum of Natural History, colecciones especiales, imagen 334640.....	21
Figura 5. Plano arquitectónico de Mawchu Llacta (ver Mapa 3). ....	23
Figura 6. Detalle de las dos plazas: la plaza trapezoidal (derecha) y la plaza rectangular (centro-arriba). Números de EA indicados. ....	24
Figura 7. Registro del datum maestro con Trimble Geoexplorer XT. ....	47
Figura 8. Ejemplo del registro fotográfico de un espécimen de líquen, mostrando el eje de medida utilizada. ....	54
Figura 9. Mapa de los especímenes registrados en esta temporada (n = 110), según sus medidas. ....	55
Figura 10. Gráfico que muestra el comportamiento de las fechas de especímenes registrados en la presente temporada. Nótese que se distribuyen básicamente entre finales del s. XVI e inicios del s. XX.....	58
Figura 11. Cantidad de especímenes según intervalos de tiempo (años calibrados con respecto al 2013 – D.C.).....	58
Figura 12. Mapa de los 53 especímenes más confiables registrados en esta temporada según los años calibrados con respecto al año 2013. ....	59
Figura 13. Porcentajes de tipos de material cerámico según su función. ....	61
Figura 14. Porcentajes de tipos de material cerámico según tipo de artefacto. ....	63
Figura 15. Porcentajes de tipos de material cerámico según temporalidad. ....	64
Figura 16. Fragmento de mayólica de estilo Panamá Polícromo.....	65
Figura 17. Fragmento de loza crema o “Creamware”.....	65
Figura 18. Fragmento de porcelana. ....	66
Figura 19. Fragmento de cerámica con barnizado de plomo o “vidriado”. ....	66
Figura 20. Fragmento de botija, presentando marcas de fajas (en la parte inferior) y correas (parte superior).....	67



Figura 21. Manera en la que, tentativamente se habrían elaborado las botijas (Avery 1997: 101, Figura 13). Nótese que en ningún caso la vasija es más grande que el alfarero. Es decir que, de darse tal caso, la manipulación se tornaría dificultosa. ....	68
Figura 22. Sección de un fragmento de botija. Nótese lo compacto de la pasta y lo uniforme de la cocción producto de altas temperaturas, lo que se logra en hornos especializados. Cada división de escala en la foto corresponde a 1mm. ....	69
Figura 23. . Vista de perfil de un fragmento de teja. Nótese la curvatura característica de la pieza, así como su cocción no uniforme. Hacia la izquierda, el borde biselado de la teja. ....	69
Figura 24. Vista del borde de la teja de la foto anterior.....	70
Figura 25. Vista superior de una teja. Nótese una línea de decoración pintada hacia la parte superior de la foto. ....	70
Figura 26. Vista de tejas decoradas en la iglesia de Chuquina, Aymaraes-Cusco (Viñuales y Gutiérrez 2014: 138). ....	70
Figura 27. Semilla de durazno. ....	71
Figura 28. Escoria. ....	71
Figura 29. Extremo distal de hoja de metal con mango o apéndice. ....	72
Figura 30. Cabeza o extremo proximal de un tupu. ....	72
Figura 31. Extremo distal de hoja de metal con mango o apéndice. ....	73
Figura 32. Fragmento de cornamenta de bóvido. ....	73
Figura 33. Lasca de obsidiana.....	74
Figura 34. Herramienta de piedra. ....	74
Figura 35. Cuenta de vidrio Nueva Cádiz (cuenta torcida turquesa sobre blanco).....	75
Figura 36. Algunos tipos de cuentas de vidrio del tipo Nueva Cádiz, según Deagan (1987: 162). ....	75
Figura 37. Vista de perfil de la cuenta de vidrio de la Foto 19. Nótese aquí el porqué de la denominación “turquesa sobre blanco”. Asimismo, el hoyo para pasar algún hilo o cadena delgada. ....	75

## Índice de Tablas

Tabla 1. Resumen estadístico de preservación de estructuras (n= 219). .....	48
Tabla 2. Resumen de frecuencias de formas de estructuras (n = 219).....	49
Tabla 3. Frecuencias de estructuras por temporalidad de construcción (n = 219).....	50
Tabla 4. Frecuencias de estructuras por calidad de construcción (n = 219) .....	51
Tabla 5. Frecuencias de estructuras por tipo de mampostería (n = 219) .....	51
Tabla 6. Especímenes fechados según estructuras (EA) conservadas entre un 61 – 100%.....	56
Tabla 7. Cantidades y porcentajes de tipos de material cerámico según su función. ....	61
Tabla 8. Cantidades y porcentajes de tipos de material cerámico según tipo de artefacto. ....	62
Tabla 9. Cantidades y porcentajes de tipos de material cerámico según temporalidad. ....	64

**Datos básicos**

**Proyecto:** Proyecto Arqueológico Tuti Antiguo, Valle del Colca. Fase IV:  
Levantamiento y prospección de los sitios de Mawchu Llacta y  
Laiqa Laiqa

---

**Director:** Dr. Steven A. Wernke (RNA CW-9728, COARPE 040661)

**Dirección profesional  
en EEUU:** Department of Anthropology  
Vanderbilt University  
VU Station B #356050  
2301 Vanderbilt Place  
Nashville, TN 37235  
EEUU  
(615) 343-2518

**Dirección personal  
en EEUU:** 1103 Halcyon Avenue  
Nashville, TN 37204  
(615) 775-3702

**Correo electrónico:** s.wernke@vanderbilt.edu

---

**Co-Directora:** Mag. Gabriela Oré Menéndez (R.N.A. No. BO-0949)

**Dirección personal:** Av. Bertoloto 610, dpto 206. San Miguel. LIMA 32

**Correo electrónico:** gabriela.ore@vanderbilt.edu

---

**Zona del proyecto:**

Departamento: Arequipa

Provincia: Caylloma

Distrito: Tuti

---

## Documentos legales

### Resolución Directoral

No. 007-2013-DGPA-VMPCIC/MC, 5 de Julio, 2013



## Resolución Directoral N° 007 -2013-DGPA-VMPCIC/MC

Lima, 05 JUL 2013

VISTO, el Expediente N° 017846-2013 de fecha 07 de mayo de 2013, presentado por el Doctor Steven Arlyn Wemke (Director), con R.N.A. N° CW-9728, y la Magister Gabriela de los Angeles Oré Menéndez (Codirector), con R.N.A. N° BO-0949; y,

#### CONSIDERANDO:

Que, mediante carta presentada con fecha 07 de mayo de 2013 el Doctor Steven Arlyn Wemke (Director), con R.N.A. N° CW-9728, y la Magister Gabriela de los Angeles Oré Menéndez (Codirector), con R.N.A. N° BO-0949, presentan el proyecto de investigación arqueológica denominado "Proyecto Arqueológico Tuti Antiguo, valle del Colca. Fase IV: levantamiento y prospección de los sitios de Mawchu Llacta y Laiqa Laiqa", a fin de que sea evaluado y autorizado correspondientemente;

Que, con fecha 30 de mayo de 2013, el Doctor Steven Arlyn Wemke (Director) y la Magister Gabriela de los Angeles Oré Menéndez (Codirector) remiten adenda con información ampliatoria al precitado proyecto de investigación arqueológica;

Que, a través del Informe Técnico N° 1777-2013-CCP-DA/MC de fecha 30 de mayo de 2013, la Dirección de Arqueología concluye que el proyecto de investigación arqueológica denominado "Proyecto Arqueológico Tuti Antiguo, valle del Colca. Fase IV: levantamiento y prospección de los sitios de Mawchu Llacta y Laiqa Laiqa", a cargo del Doctor Steven Arlyn Wemke (Director), con R.N.A. N° CW-9728, y la Magister Gabriela de los Angeles Oré Menéndez (Codirector), con R.N.A. N° BO-0949; bajo la modalidad de proyecto de investigación arqueológica sin excavaciones pero con recolección de materiales arqueológicos; cumple con los requerimientos estipulados en el Reglamento de Investigaciones Arqueológicas, por lo que recomienda su autorización;

Que, el mencionado proyecto se ajusta a lo prescrito en el Artículo 5° del Reglamento de Investigaciones Arqueológicas, donde se señala que es objeto de la investigación arqueológica el estudio de los restos materiales de su contexto cultural y ambiental de las sociedades que existieron en el territorio nacional, así como su protección, conservación y difusión;

Que, según lo establecido en el Artículo 12° del Reglamento de Investigaciones Arqueológicas, la autorización de los proyectos arqueológicos se gestiona a través de la Dirección Nacional del Instituto Nacional de Cultura y se obtiene mediante Resolución Directoral Nacional en la que se precisarán: sitios, objetivos y duración de los trabajos;

Que, a través del numeral 99.2 del Artículo 99° del Decreto Supremo N° 005-2011-MC de fecha 20 de junio de 2013, del Reglamento de Organización y Funciones del Ministerio de Cultura se delegaron diversas funciones y responsabilidades a las Direcciones Desconcentradas de Cultura, entre las cuales, se encuentra la responsabilidad de revisar, aprobar, ejecutar y supervisar los proyectos que determinen los órganos competentes del Ministerio de Cultura;



Que, mediante Ley N° 29565 se creó el Ministerio de Cultura y a través del Decreto Supremo N° 001-2010-MC se aprobó la fusión de, entre otros, el Instituto Nacional de Cultura en el citado Ministerio, por lo que toda referencia normativa al INC se debe entender como Ministerio de Cultura;

Que, mediante Resolución Ministerial N° 177-2013-MC de fecha 20 de junio de 2013, se resolvió en su Artículo 1°.- "Disponer que toda referencia en normas, procedimientos administrativos, resoluciones, directivas, actos de administración, actos administrativos y demás documentos, a los órganos contemplados en el Reglamento de Organización y Funciones del Ministerio de Cultura, aprobado por Decreto Supremo N° 001-2011-MC, deberán entenderse referidas a las Direcciones u Oficinas contempladas en el Reglamento de Organización y Funciones del Ministerio de Cultura, aprobado por Decreto Supremo N° 005-2013-MC, conforme al Cuadro de Equivalencias de Órganos del Ministerio de Cultura que en Anexo forma parte integrante de la presente Resolución". Asimismo, en el Artículo 6° de la precitada Resolución, se resolvió "Encargar al Director de Arqueología las funciones de la Dirección General de Patrimonio Arqueológico Inmueble, así como las funciones de la Dirección de Gestión de Monumentos, de la Dirección de Catastro y Saneamiento Físico Legal, de la Dirección de Calificación de Intervenciones Arqueológicas y de la Dirección de Certificaciones";

Que, a través del Decreto Supremo N° 005-2013-MC de fecha 20 de junio de 2013, se aprobó el Reglamento de Organización y Funciones del Ministerio de Cultura, estableciendo en el artículo 63° que la Dirección de Calificación de Intervenciones Arqueológicas tiene las funciones específicas siguientes: "(...) 63.1. Emitir informes técnicos, calificar y aprobar los proyectos de intervención en sus distintas modalidades y sus respectivos informes finales, así como autorizar la custodia de los bienes arqueológicos muebles producto de los referidos proyectos";

Estando a lo visado por el Director (e) de Calificación de Intervenciones Arqueológicas, y;

Que, mediante Informe N° 204-2013-KOG-DGPC-VMPCIC/MC de fecha 20 de junio de 2013, la asesora legal de la Dirección General de Patrimonio Cultural emite las precisiones correspondientes para que se cumpla con los aspectos formales previstos en las disposiciones legales vigentes;

De conformidad con lo dispuesto en la Ley N° 28296 - Ley General del Patrimonio Cultural de la Nación; Ley N° 29565 - Ley de creación del Ministerio de Cultura; el Decreto Supremo N° 001-2010-MC, que aprueba fusiones de entidades y órganos en el Ministerio de Cultura; y el Decreto Supremo N° 005-2013-MC que aprueba el Reglamento de Organización y Funciones del Ministerio de Cultura;

#### SE RESUELVE:

**Artículo 1°.-** AUTORIZAR la ejecución del proyecto de investigación arqueológica denominado "Proyecto Arqueológico Tuti Antiguo, valle del Colca. Fase IV: levantamiento y prospección de los sitios de Mawchu Llacta y Laiqa Laiqa", bajo la modalidad de proyecto de investigación arqueológica sin excavaciones -reconocimiento- con recolección de materiales, a







## Resolución Directoral N° 007-2013-DGPA-VMPCIC/MC

realizarse en los sitios arqueológicos de Mawchu Llacta y Laiqa Laiqa, en el distrito de Tuti, provincia de Caylloma, departamento de Arequipa.

**Artículo 2°.- ESTABLECER** como objetivos del "Proyecto Arqueológico Tuti Antiguo, valle del Colca. Fase IV: levantamiento y prospección de los sitios de Mawchu Llacta y Laiqa Laiqa", los siguientes:

- 2.1 La documentación arqueológica de la trayectoria histórica de la época prehispánica terminal hasta principios de la época republicana para estudiar procesos de continuidad y cambio cultural a nivel local en el distrito de Tuti, provincia de Caylloma, departamento de Arequipa.
- 2.2 El mapeo arquitectónico de los sitios de Mawchu Llacta y Laiqa Laiqa.
- 2.3 El registro sistemático de los atributos arquitectónicos de cada estructura de los sitios de Mawchu Llacta y Laiqa Laiqa.
- 2.4 La datación de las estructuras de Mawchu Llacta y Laiqa Laiqa a través de medidas (no-invasivas) de líquen de la especie *Rhizocarpon geographicum* que crece en la superficie de la mampostería (datación líquenométrica).
- 2.5 La prospección intensiva de Mawchu Llacta y de Laiqa Laiqa, con recolección sistemática de cerámica.

**Artículo 3°.- AUTORIZAR** al Doctor Steven Arlyn Wernke (Director), con R.N.A. N° CW-9728, y a la Magister Gabriela de los Ángeles Oré Menéndez (Codirector), con R.N.A. N° BO-0949, la ejecución del proyecto de investigación arqueológica indicado en el Artículo 1° de la presente Resolución, por un periodo de ocho (08) meses, contados a partir del día siguiente de la notificación de este acto administrativo.

**Artículo 4°.- PRECISAR** que el Doctor Steven Arlyn Wernke y la Magister Gabriela de los Ángeles Oré Menéndez no podrán transferir la responsabilidad a terceros. El incumplimiento de lo antes señalado devendrá en la suspensión del citado proyecto.

**Artículo 5°.- DISPONER** que el Doctor Steven Arlyn Wernke y la Magister Gabriela de los Ángeles Oré Menéndez deberá presentar en el plazo máximo de ocho (08) meses calendario desde la finalización de los trabajos, por cuadruplicado y en versión digital en formato PDF, el informe detallado de los mismos que contenga como mínimo los puntos especificados en el Artículo 59° del Reglamento de Investigaciones Arqueológicas.

**Artículo 6°.- DISPONER** que el informe mencionado en el Artículo 5° de la presente resolución deberá señalar el cumplimiento de la siguiente consideración:

- El Doctor Steven Arlyn Wernke y la Magister Gabriela de los Ángeles Oré Menéndez deberán presentar de manera detallada el tipo de análisis realizado a los materiales arqueológicos recolectados y los métodos empleados en los mismos.

**Artículo 7°.- DISPONER** que una vez concluidos los trabajos de investigación, el Doctor Steven Arlyn Wernke y la Magister Gabriela de los Ángeles Oré Menéndez deberán hacer entrega del material recuperado, debidamente inventariado y embalado, a la Dirección Desconcentrada de Cultura Arequipa, quien procederá a su verificación y expedirá la constancia respectiva, cuya copia



se hará llegar a la Dirección de Calificación de Intervenciones Arqueológicas del Ministerio de Cultura.

**Artículo 8°.-** DISPONER que el Doctor Steven Arlyn Wemke, la Magister Gabriela de los Ángeles Oré Menéndez y la Dirección Desconcentrada de Cultura Arequipa deberán indicar y verificar, respectivamente, la fecha de finalización de los trabajos de campo y gabinete estipulados en el proyecto, conforme al Artículo 61° del Reglamento de Investigaciones Arqueológicas, a fin de determinar si el informe se presentó dentro del plazo de Ley.

**Artículo 9°.-** ENCARGAR a la Dirección Desconcentrada de Cultura Arequipa la supervisión y control del proyecto en el componente de investigación y conservación; debiendo comunicar en forma inmediata, la constatación de cualquier circunstancia, durante la ejecución del proyecto, que pudiera causar perjuicio grave de imposible o difícil reparación, a efectos de proceder a suspender la ejecución del proyecto aprobado, conforme a Ley.

**Artículo 10°.-** PRECISAR que lo dispuesto en el Artículo 1° de la presente Resolución no implica la convalidación de algún derecho real sobre el área reconocida así como tampoco constituye medio de prueba para ningún trámite que pretenda la formalización de la propiedad ante la autoridad estatal competente.

**REGÍSTRESE Y COMUNÍQUESE.**



**Ministerio de Cultura**  
Dirección General de Patrimonio Arqueológico Inmueble  
DGPA

  
Luis Enrique Cáceres Rey (e)

## Acta de Supervisión de Proyecto de Investigación Arqueológica

### ACTA DE SUPERVISION N° 041-2013- DMA-ARE/MC

**PROYECTO** : Proyecto Arqueológico Tuti Antiguo. Fase IV: Levantamiento y  
Prospección de los sitios de Mawchu Llacta y Laiqa Laiqa

**Resolución Nacional que autoriza:** Resolución Directoral N°007-2013-DGPC-  
VMPCIC/MC (05 julio 2013)

#### **UBICACIÓN:**

Distrito de Tuti,  
Provincia de Caylloma,  
Departamento de Arequipa.

**Modalidad de investigación:** Proyecto de Investigación Arqueológica

**Responsable del Proyecto:** Dr. Steven Wernke, con R.N.A., CW-9728  
**CO-DIRECTORA** : Mg. Gabriela Oré Menéndez con R.N.A., BO-0949

**Supervisor DDC - Arequipa:** Lcdo. Marko López Hurtado R.N.A. N° BL-9819

#### OBSERVACIONES.

El PIA ha sido elaborado teniendo en cuenta los siguientes objetivos:

- 1) El mapeo arquitectónico de los sitios de Mawchu Llacta y Laiqa Laiqa.
- 2) El registro sistemático de los atributos arquitectónicos de cada estructura de los dos sitios. (Mawchu Llacta y Laiqa Laiqa)..
- 3) La recolección de artefactos en superficie en Mawchu Llacta, a través de una estrategia de recolección intensiva y sistemática.
- 3) La datación de las estructuras de Mawchu Llacta a través de medidas (no-invasivas) de líquen de la especie *Rhizocarpon geographicum*, que crece en la superficie de la mampostería de los elementos arquitectónicos.

#### RESULTADOS PRELIMINARES.

- 1) El proyecto ha cumplido con los objetivos enunciados para Mawchu Llacta.
- 2) Se ha levantado un plano arquitectónico completo de Mawchu Llacta.
- 3) Utilizando un sistema de Información Geográfica portátil, se han registrado
  - 69 atributos para cada una de las estructuras de Mawchu Llacta,
  - 16 atributos para cada uno de los muros
  - 8 atributos para otros rasgos
  - 9 atributos para cada uno de los canales registrados.



4) La datación de las estructuras de Mawchu Llacta se ha realizado a través de medidas (no-invasivas) de liquen.

5) Se ha completado la recolección sistemática de artefactos en superficie en Mawchu Llacta.

Se registraron todas las procedencias por lote de recolección en el "Sistema de Información Geográfica".

El inventario de estos materiales esta aun por completarse. Registrándose 1278 unidades de recolección

5) Hasta la fecha, no se ha concluido aún el trabajo de levantamiento en Laiqa Laiqa.

Se espera levantar el plano arquitectónico durante las últimas dos semanas de trabajo de campo en Agosto (19-30 agosto).

Chivay, Agosto 06 de 2013



RUA: 80-0949  
Ing. GABRIEL ORE MENÉNDEZ

### Acta de Entrega de Materiales Arqueológicos

Se encuentra el inventario completo de materiales recolectados en la Sección I.3.

Ministerio de Cultura Dirección Regional de Cultura de Arequipa	
27 MAY 2014	
Registro: 2676	
Hora: 11:15	Firma: <i>[Firma]</i>

Solicito recepción de materiales del Proyecto Arqueológico Tuti Antiguo y espacio para su almacenaje.

*No se adjunta material*

Sra. Julia Victoria Barreda Bustinza

Directora Regional de Arequipa de la Dirección Regional de Cultura – Sede Arequipa

Sra. Directora:

Yo, Teddy Abel Traslaviña Arias, Arqueólogo egresado de la Facultad de Ciencias Sociales, Universidad Nacional Mayor de San Marcos, con DNI N° 41175492, me dirijo a Ud. y expongo lo siguiente:

Que en mi calidad de miembro representante del "Proyecto Arqueológico Tuti Antiguo", con Resolución Directoral del Ministerio de Cultura N° 007-2013-DGPA-VMPCIC/MC, bajo la dirección del Dr. Steven A. Wernke (RNA CW-9728) y la co-dirección de la Mag. Gabriela Oré Menéndez (RNA BO-0949), informo que se han culminado los trabajos contemplados por el Proyecto en cuanto al registro de los materiales recolectados durante la temporada 2013 – 2014.

El material recolectado se encuentra distribuido en 1079 bolsas (o lotes), las que representan unidades de recolección o muestreo con presencia de artefactos. Todas estas bolsas están distribuidas a su vez en 6 cajas de dimensiones 60 x 40 x 40 cm con sus respectivos rótulos indicando el "Número de Caja", así como la cantidad de bolsas en su interior.

Dado lo expuesto anteriormente, solicito a su despacho la recepción del material y el correspondiente espacio para su almacenaje y destino final en las instalaciones pertinentes.

Es gracia que deseo alcanzar por ser de justicia

Arequipa, 27 de mayo de 2014

Atentamente

*[Firma]*  
Teddy Abel Traslaviña Arias  
DNI 41175492

Adjunto:

- Resolución Directoral N° 007-2013-DGPA-VMPCIC/MC
- Inventario General de los Materiales



## Acta de Reception de Materiales Arqueológicos

### ACTA DE RECEPCION DE MATERIAL ARQUEOLOGICO

En la fecha 28 de mayo del 2014, en la sede de la Dirección Regional de Cultura Arequipa se verifico el material arqueológico del "Proyecto Arqueológico Tuti Antiguo", aprobado mediante Resolución Directoral N°007-2013-DGPA – VMPCIC/MC, del 05 de julio del 2013, mediante el cual se aprueba el "Proyecto Arqueológico Tuti Antiguo", ubicado en el departamento de Arequipa", siendo el director el DR. Steven A. Wernke (RNA CW -9728) y la co-dirección de la Mag. Gabriela Ore Menéndez (RNA BO -0949)

El material recolectado se encuentra distribuido en 1079 bolsas (o lotes), las que representan unidades de recolección o muestreo con presencia de artefactos. Todas estas bolsas están distribuidas a su vez en 6 cajas de dimensiones 60 x 40 x 40 cm con sus respectivos rótulos indicando el "Número de Caja", así como la cantidad de bolsas en su interior.

Se deja constancia que se ha verificado el contenido de la totalidad de las cajas, dando conformidad con los materiales existentes en cada una de ellas. El Lic. Abel Teddy Traslaviña Arias, miembro del proyecto es quien estuvo presente en este acto.

Siendo las 13.30 p.m. se da por concluido el acto, para lo cual firmamos en señal de conformidad.

Arequipa, 28 de mayo del 2014



Lic. Abel Teddy Traslaviña Arias  
D.N.I. N°41175492



## Sección A. Ubicación de los sitios

### A.1. Ubicación

El sitio de Mawchu Llacta (también conocido por variantes Machu Llacta, Mawka Llacta, y Ñawpa Llacta), un asentamiento de aproximadamente 23.7 ha, se encuentra en la zona alta del Valle del Colca, en el Distrito de Tuti, Provincia de Caylloma, Departamento de Arequipa, con coordenadas 71.567157 oeste y 15.522966 sur, en la hoja 32-s (“Chivay”) de la Carta Nacional. Laiqa Laiqa, también ubicada en el Distrito de Tuti, se ubica a las coordenadas 71.55982 oeste y 15.5402 sur. Las coordenadas UTM (Zona 19S, Datum WGS 1984) son las siguientes (ver Hoja 32-s de la Carta Nacional del I.G.N.):

Tabla 1. Coordenadas de los sitios de interés

<u>Sitio</u>	<u>UTM – Este</u>	<u>UTM – Norte</u>	<u>Elevación</u>
Mawchu Llacta	224616	8282174	4083 m
Laiqa Laiqa	225424	8280280	3806 m

Nótese que antes del presente proyecto, estos dos sitios nunca habían sido estudiados, ni están registrados en el Registro Nacional de Sitios Arqueológicos. Ver Mapas 1-3 (adjunto) y Figuras 1 y 2 (abajo).

### A.2. Planos de delimitación

A partir de las evidencias registradas durante las actividades de mapeo, ya se cuenta con una mejor idea de la ubicación de las evidencias, así como de la ubicación y despliegue en superficie de sus elementos componentes, como son muros y edificios, además de otros rasgos, presentes en unidades modulares que denominamos “manzanas”. Según ello, el Mapa 3 ilustra la extensión sugerida del área que incluye las evidencias registradas hasta el momento.



Figura 1. Ubicación del Valle del Colca dentro de la región sur, mostrando la ubicación de Laiqa Laiqa y Mawchu Llacta en la zona alta del valle, y los límites de los tres repartimientos de la provincia colonial.



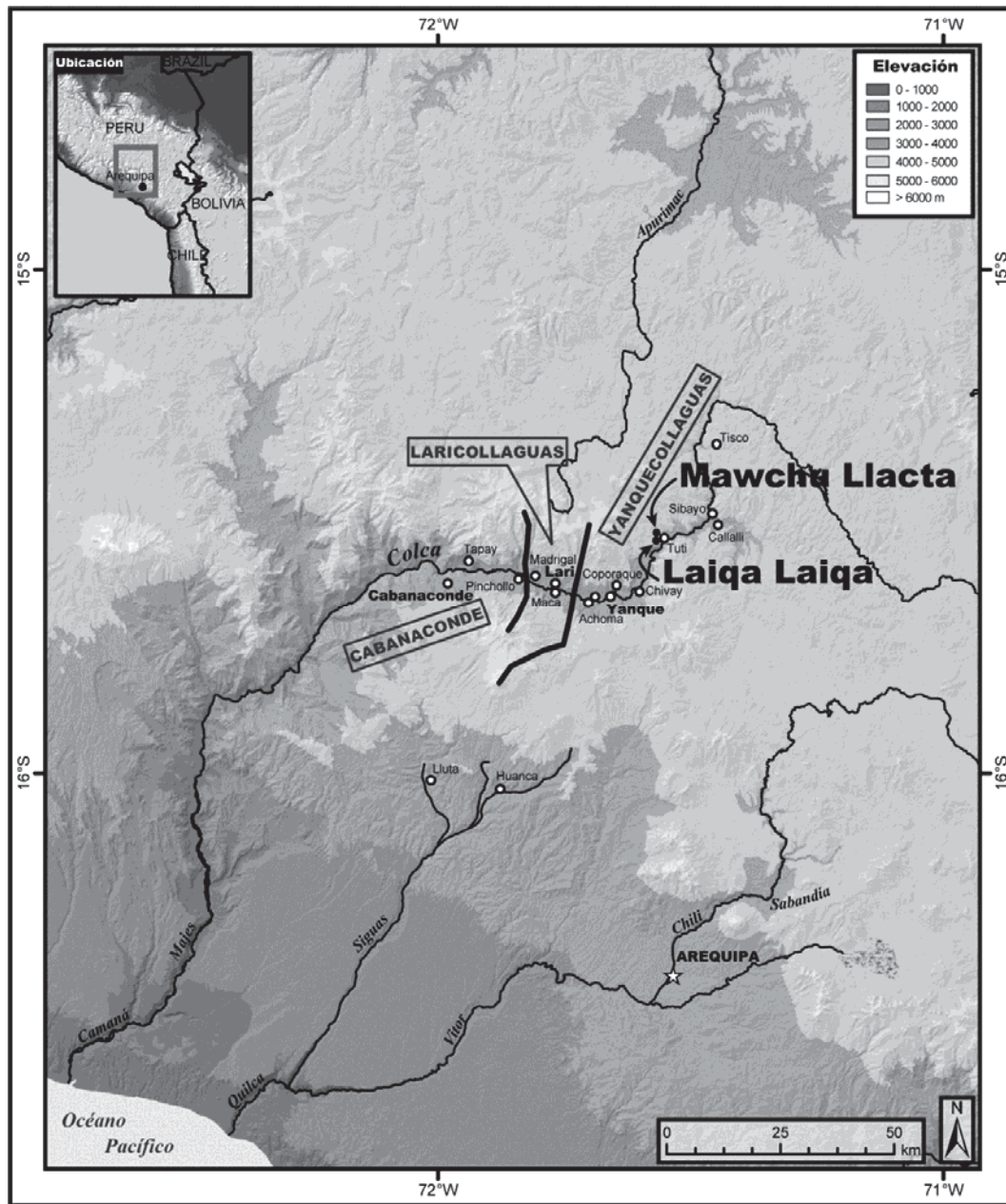

Figura 2. Detalle de la ubicación de Mawchu Llacta y Laiqa Laiqa en la parte alta del Valle del Colca.

## **Sección B. Descripción del avance de los trabajos efectuados**

### ***B.1. Objetivos de la investigación***

De acuerdo a la solicitud para el Proyecto de Investigación Arqueológica correspondiente, esta fase de PATA tiene los siguientes cuatro objetivos:

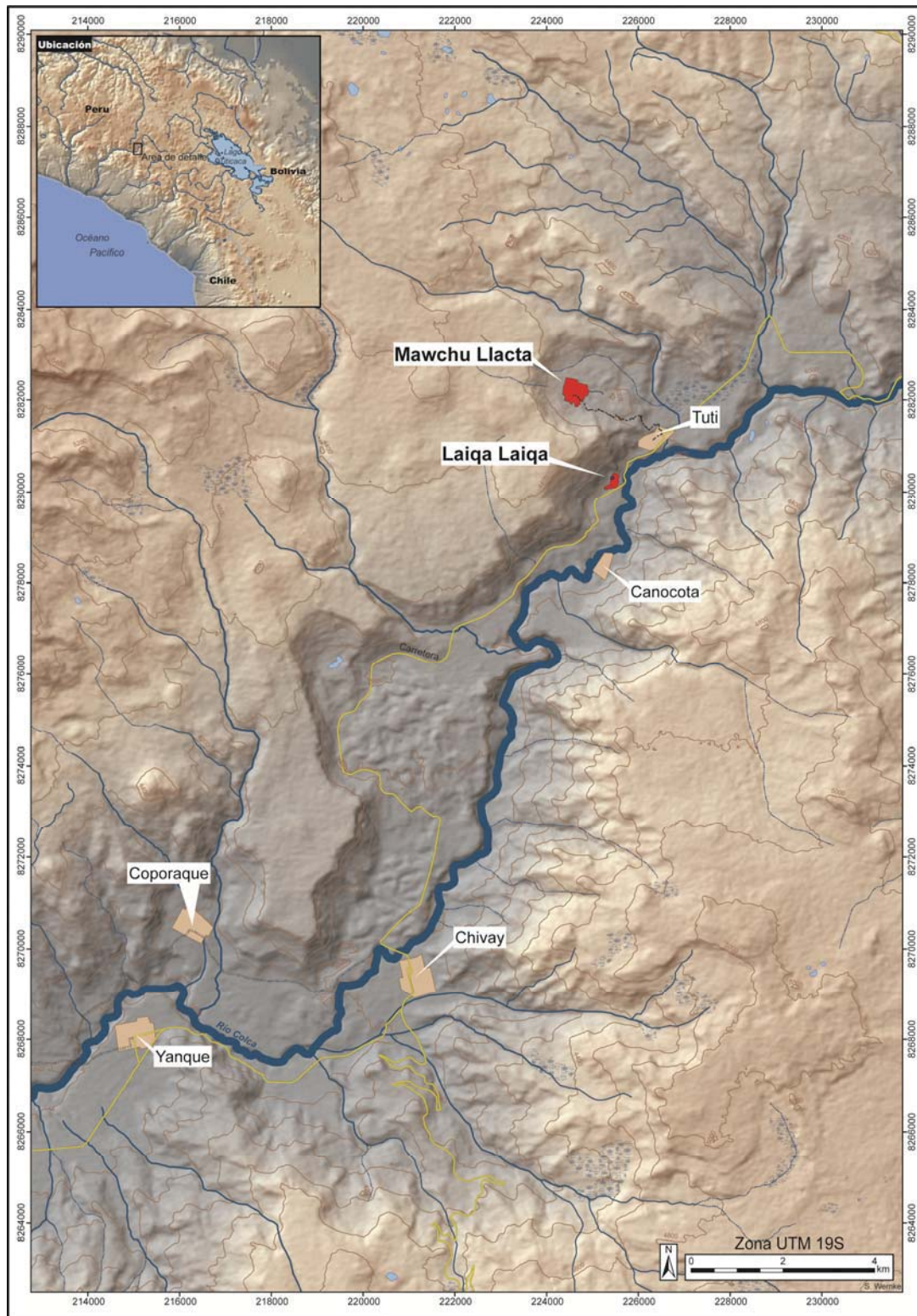
- 1) El mapeo arquitectónico de Mawchu Llacta y Laiqa Laiqa.
- 2) El registro sistemático de los atributos arquitectónicos de cada estructura de los dos sitios.
- 3) La datación de las estructuras de Mawchu Llacta a través de medidas (no-invasivas) de líquen de la especie *Rhizocarpon geographicum*, que crece en la superficie de la mampostería.
- 4) La prospección intensiva de Mawchu Llacta y de Laiqa Laiqa, con recolección sistemática de cerámica.

### ***B.2. Avances efectuados hacia los objetivos***

En cuanto a los avances efectuados, se han completado todos estos objetivos para el sitio de Mawchu Llacta, pero debido a la complejidad y escala de las operaciones de registro y recolección en Mawchu Llacta, no se ha podido avanzar ni en levantamiento ni la recolección en Laiqa Laiqa. Por lo tanto, en este informe, sólo se presentan datos sobre Mawchu Llacta. En esta sección se presenta un resumen de cifras claves del área levantado, y cantidades de estructuras, muros, rasgos, y canales registrados, así como cifras sobre la datación liquenométrica, la prospección intensiva (recolección de material arqueológica en superficie), y el inventario preliminar de artefactos.

- 1) *El mapeo arquitectónico de Mawchu Llacta y Laiqa Laiqa.* Se ha completado un plano arquitectónico 100% de Mawchu Llacta. El área levantada corresponde a 28.34 ha. Dentro de esta área se ha levantado planos de vista planta de 532 elementos arqueológicos registrados como “estructuras” (479 de los cuales se registraron como el cuerpo principal de estructura), 1258 elementos arqueológicos registrados como “muros” (muros que definen áreas al aire libre en el sitio), 100 elementos arqueológicos registrados como “rasgos”, y 5 elementos arqueológicos registrados como “canales”.



- 2) *El registro sistemático de los atributos arquitectónicos de cada estructura de los dos sitios.* Utilizando un Sistema de Información Geográfica portátil, se ha registrado hasta 68 atributos para cada una de las estructuras, hasta 14 atributos para cada uno de los muros, y hasta 8 atributos para cada uno de los canales registrados, y hasta 5 atributos para cada rasgo.
- 3) *La datación de las estructuras de Mawchu Llacta a través de medidas (no-invasivas) de líquen de la especie *Rhizocarpon geographicum*.* Se han registrado medidas de un total de 705 especímenes de *Rhizocarpon geographicum* de las estructuras registradas. No se ha empezado la datación liquenométrica en Laiqa Laiqa.
- 4) *La prospección intensiva de Mawchu Llacta y de Laiqa Laiqa, con recolección sistemática de cerámica.* Se ha completado la prospección intensiva de Mawchu Llacta, con 915 recolecciones tipo muestreo radial (“dogleash” o correa de perro), 1079 artefactos ploteados, y 494 colecciones de espacios interiores de estructuras. No se ha realizado recolecciones de ningún tipo en Laiqa Laiqa.
- 5) *Inventario y análisis preliminar de artefactos.* Las recolecciones de Mawchu Llacta resultaron en un total de 3336 fragmentos de cerámica. Se realizó un inventario y análisis preliminar de la cerámica en gabinete.

### ***B.3. Condición del sitio y descripción general***

Mawchu Llacta está ubicada en el fondo de una cuenca abierta en dirección al Este, ocupando parte de las laderas bajas de una cadena de cerros, en la margen derecha del Valle del Colca, en su sección alta (ver Figuras 2-5).

Se trata de un poblado deshabitado cuyo trazo evidencia una organización modular con dos ejes: noreste-suroeste y noroeste-sureste. Se compone de una serie de conjuntos de edificaciones, definido cada uno de ellos por unidades cuadrangulares y delimitadas por muros, lo que corresponde a la idea de “manzanas” de origen occidental. A pesar de presentar un trazo y elementos foráneos, la factura de los edificios es local, contando además con un buen y considerable estado de conservación.



Figura 3. Panorama de Mawchu Llacta desde el sur.

Siguiendo con la descripción del trazo, cada una de las manzanas delimitadas posee un espacio que corre en paralelo con sus cuatro lados, los que se configuran como vías de circulación o calles tomando la forma de un entramado que se extiende hacia los extremos del asentamiento. Hacia la sección centro-suroeste del asentamiento, se observa la conjunción de edificaciones y espacios abiertos que conformarían el sector con mayor importancia de todo el asentamiento. En dicho núcleo se ha podido identificar una iglesia asociada a dos plazas: una de forma trapezoidal y otra rectangular (Figura 5). La plaza trapezoidal se ubica asociada al acceso de la iglesia en su eje noroeste-sureste, mientras que la plaza rectangular se vincula con un acceso lateral de la iglesia en su eje noreste-suroeste.



Figura 4. Aérefoto oblicua de Mawchu Llacta desde el este. Foto cortesía del American Museum of Natural History, colecciones especiales, imagen 334640.

Por los datos que se reportan en la zona en cuanto al establecimiento de las reducciones como parte del programa de la reducción general de indios, bajo el régimen de Francisco de Toledo. En el Valle del Colca dicha empresa se habría llevado a cabo entre los años de 1571 y 1574 por el visitador Lope de Suazo (también corregidor de la Provincia de Collaguas), por lo cual Mawchu Llacta presentaría una ocupación colonial temprana. Sin embargo, por algunos detalles de naturaleza ajena al trazo occidental (como la presencia de una plaza trapezoidal, la presencia de bloques de piedra de estilo inca en varios edificios, entre otros.) esta zona presentaría adicionalmente una ocupación prehispánica incaica. De acuerdo con estas referencias, este asentamiento correspondería al poblado original de Espinar de Tute, también referido como Santa Cruz de Tuti, que fue una de las reducciones que se fundaron durante la década de los 1570, por lo cual existe un interés común de colaboración entre los co-directores del proyecto y la municipalidad del distrito de Tuti en procura de su conservación ante cualquier posibilidad de amenaza.

De manera preliminar, algunos detalles que se han podido identificar en cuanto a tipos de edificaciones son los siguientes:

- Iglesia y capillas: Como se ha mencionado, la iglesia ocupa un lugar central en el asentamiento, asociado a dos plazas. Existen edificaciones menores o capillas, que están asociadas a las plazas y a los extremos Este y Norte del asentamiento.

- Edificios habitacionales: Conforman la gran mayoría de las edificaciones en el asentamiento. Se observan ciertas diferencias en escala y calidad de factura entre ellos, detalles que probablemente respondan a aspectos cronológicos y de estatus.

Mawchu Llacta tiene una longitud de cerca de 500 m en cada eje, mientras que sus manzanas son de 45 m de lado en promedio. Se puede observar que si bien se siguió una distribución modular para su diseño, en la cual la unidad mínima organizativa fue la manzana, no todas ellas estuvieron en uso. El proceso de demarcación de las manzanas se habría llevado a cabo trazando primero los ejes y haciendo líneas paralelas teniendo en cuenta un área longitudinal que correría en paralelo a cada eje y que era el resultado “en negativo” de las manzanas: las calles. El trazo se habría llevado a cabo ocupando un aproximado de 110 manzanas y señalando cada una de ellas con alineamientos de piedras que las definían pero que se habrían habitado de manera progresiva formalizándose muros de 1.50 m de altura en promedio. Por lo observado, la ocupación de las manzanas se habría iniciado por la zona central, razón por la cual aquellas ubicadas hacia los extremos si bien están delimitadas, nunca fueron ocupadas, salvo por alguna modificación moderna (pircados, pequeñas estancias, etc.).

Si bien el trazo original se compone de manzanas, la zona central ocupa un área aproximada de 6 manzanas, cuya área ha sido distribuida convenientemente para albergar tanto a las plazas como a la iglesia y los edificios asociados directamente a ella (Figura 6). Es de notar que en el caso de la plaza trapezoidal no se siguen los ejes generales del sitio. La iglesia respecto a esta plaza se ubica en un extremo, no en el medio como sí ocurre con la plaza cuadrangular con la que sí se sigue un diseño basado en la simetría. Existe una zona delimitada por muros frente a la iglesia y asociada a la plaza trapezoidal que no contiene ninguna edificación en su interior, sin embargo, llama la atención por la presencia de un conjunto de rocas con formas extrañas producto de la erosión. Dando la espalda a esta zona delimitada se encuentra una capilla cuyo acceso se alinea con el acceso del eje noroeste-sureste de la iglesia.





Figura 5. Plano arquitectónico de Mawchu Lacta (ver Mapa 3).



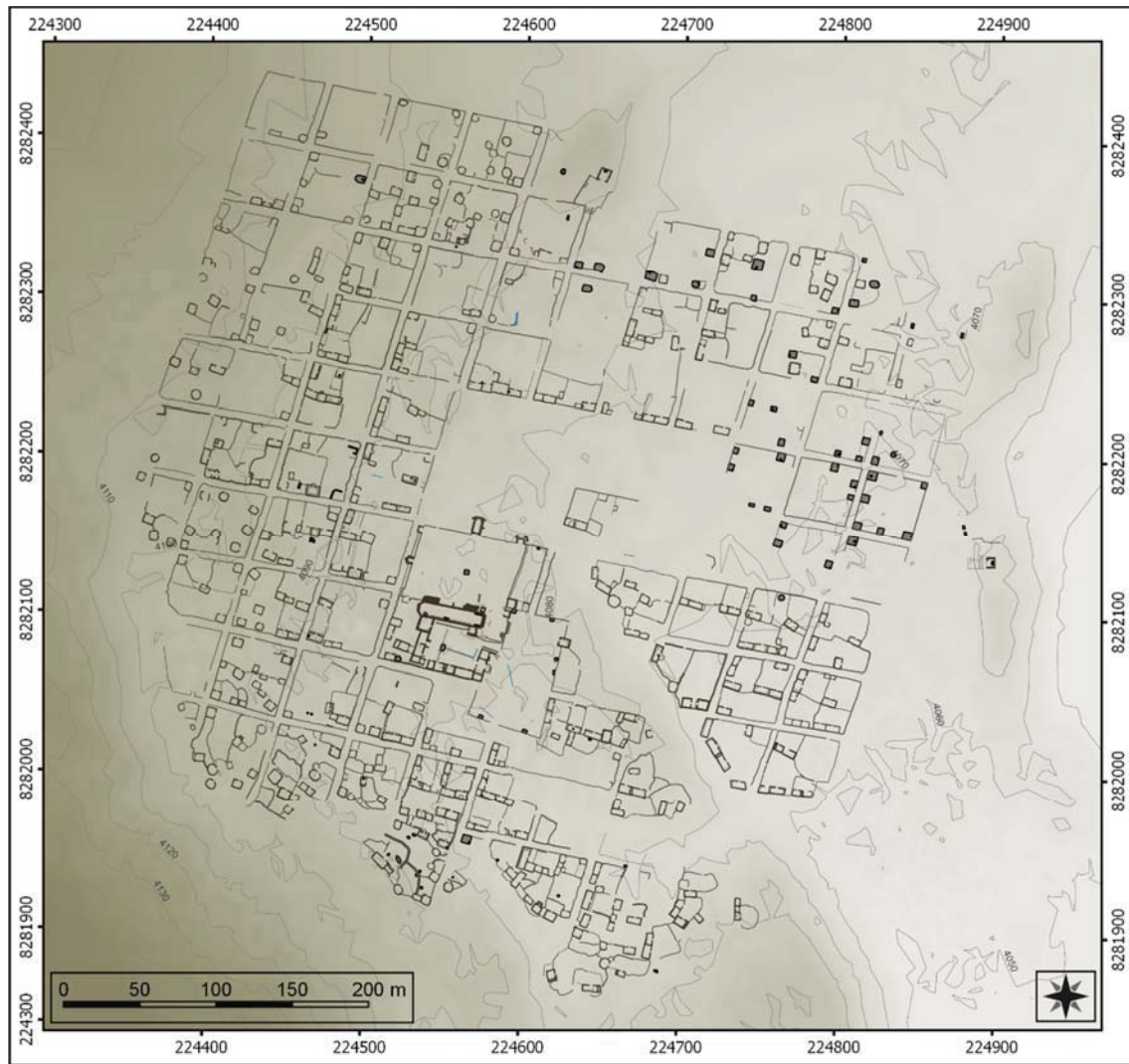

Figura 6. Detalle de las dos plazas: la plaza trapezoidal (derecha) y la plaza rectangular (centro-arriba). Números de EA indicados. Ver Mapa 3

Hacia la sección sur del asentamiento podemos observar una serie de estructuras que no respetan el diseño modular, pero sí han sido integradas a él. Debido a esta característica y a su cercanía con la plaza trapezoidal éstas corresponderían a una ocupación anterior al diseño mismo del trazo de la reducción. Es decir que muy probablemente esta sería la zona más antigua de las evidencias que aún permanecen en superficie.

El mapeo progresivo que se llevó a cabo durante la primera temporada de esta nueva fase de trabajo en el valle, ha permitido tener una mejor idea del asentamiento en su conjunto. Mediante el uso de una fotografía aérea georreferenciada y dispositivos electrónicos portátiles (Ipad) con un software emulador de un entorno de sistema de información geográfica, se generó

una base de datos interactiva, es decir que se iba enriqueciendo y precisando en cuanto a las variables usadas a medida que se avanzaba el trabajo de campo. Esto nos ha permitido la posibilidad de manejar una amplitud de datos en cuantía y en diversidad permitiendo acceder a una visión amplia de la variabilidad de, por ejemplo, las edificaciones en el asentamiento. Cabe mencionar que por la escala de las evidencias no se ha podido cumplir con el recojo total de los datos planificados, pero lo visto hasta el momento nos permite visualizar la vida del asentamiento en términos un tanto gruesos. De otro lado, la novedosa inclusión de una variable adicional, como es el registro de la presencia de un tipo de líquen cuyo crecimiento ha sido medido previamente (se registró la presencia de este líquen, por ejemplo, sobre la superficie de lápidas de piedra en las cuales la fecha del deceso del individuo sirve como referencia base) para establecer un índice entre el tamaño obtenido por el espécimen en cada caso frente a la cantidad de años que tomó tal crecimiento, lo que nos permite tener una idea del tiempo transcurrido luego de desprendido el enlucido de una edificación por acción de la intemperie (luego de abandonado el sitio) hasta la actualidad.

Tal como en el sitio de Malata, en la zona donde actualmente se encuentra Mawchu Llacta, habría existido una ocupación inca que en algún momento pasó por un proceso de cristianización llevado a cabo por los franciscanos. Posteriormente, una vez establecido el sistema de reducciones se procedió a hacer el trazo general del asentamiento, haciendo “encajar” todo lo posible a aquellas edificaciones en el trazo modular. De esta manera, la zona más antigua del asentamiento se ubica hacia el sur, lo que se suma al hecho de la existencia de una plaza trapezoidal. Es decir que aquella zona habría sido la causa por la cual la iglesia y los elementos asociados a ella se ubicaron hacia esa zona, superponiéndose a ellos.

Durante la segunda ocupación que se ha podido percibir, la hispana, existen al parecer dos momentos con respecto a la iglesia y las plazas. Primero habría funcionado el binomio iglesia-plaza trapezoidal, el cual no posee una relación basada en la simetría partiendo desde el mismo hecho que la iglesia en relación con la plaza se encuentra hacia la esquina noroeste y no ocupando un lugar central. Se observaron además en dicha plaza cuatro plataformas de piedra que habrían correspondido a lo que se conoce como “capillas posa”, que eran las que marcaban una procesión a manera de estaciones.

En el caso de la plaza rectangular se observan de manera más formal la presencia de capillas posa, incluso lleva en el medio de la plaza un pedestal para la cruz o peana. Esta plaza corresponde con un acceso de la iglesia que habría sido abierto posteriormente, desmontando piedras del muro norte de la iglesia y formalizándolo, lo que habría significado que

probablemente la plaza trapezoidal no cubría las expectativas iniciales, razón por la cual quedó en desuso al abrir la rectangular, que presenta un total de 5 capillas asociadas.

Finalmente, otro detalle interesante es la presencia de un arco de acceso (del cual sólo quedan los pies derechos) al asentamiento ubicado hacia la sección este.

### **Sección C. Equipo de investigadores y sus responsabilidades**

Director	Dr. Steven Arlyn Wernke, Ph.D., Lic. (Ph.D. en Antropología, Universidad de Wisconsin-Madison, 2003; Licenciatura en Arqueología, Pontificia Universidad Católica del Perú, 2007); Profesor de Antropología, Vanderbilt University (EEUU). Director general del proyecto.
Co- Directora	Mag. Gabriela Oré Menéndez, (Maestría en Arqueología, Pontificia Universidad Católica del Perú, 2001).
Jefe de Equipo	Bach. Teddy Abel Traslaviña Arias, estudiante de licenciatura en arqueología, Universidad Nacional Mayor San Marcos. Supervisor de
Jefe de Equipo	Lic. Carla Hernández Garavito, estudiante de posgrado, Universidad de Vanderbilt.
Jefe de Equipo	Mag.. Scotti Norman, estudiante de posgrado, Universidad de Vanderbilt.
Jefe de Equipo	Ryan Smith, estudiante de bachillerato, Universidad de Vanderbilt
Jefe de levantamiento	Dr. Julie A. Adams, Profesor de Computación y Ingeniería Eléctrica, Universidad de Vanderbilt.
Técnico de levantamiento	Eli Hooten, estudiante de doctorado, Universidad de Vanderbilt

Ayudante de levantamiento	Bach. Blake Wulfe, estudiante de bachillerato, Universidad de Vanderbilt
Técnico de Campo	Lilian Abrigo Santos, estudiante de bachillerato, Pontificia Universidad Católica del Perú
Técnico de Campo	Mariella Cabrera Boza, estudiante de bachillerato, Universidad Nacional de San Agustín
Técnico de Campo	Diana Elena Carhuanina Gonzales, estudiante de bachillerato, Universidad Nacional Mayor de San Marcos
Técnico de Campo	Arlen Talaverano Sánchez, estudiante de bachillerato, Universidad Nacional Mayor de San Marcos
Técnico de Campo	Hali Thurber, estudiante de maestría, American University (Washington, DC, EEUU)
Técnico de Campo	Silvana Zegarra Muñoz, estudiante de bachillerato, Pontificia Universidad Católica del Perú
Técnico de Campo	Will McCollum, estudiante de bachillerato, Universidad de Vanderbilt
Técnico de Campo	Alex Menaker, estudiante de doctorado, Universidad de Texas, Austin.
Técnico de Campo	Natalia Cisneros Del Río, estudiante de bachillerato, Universidad Nacional Mayor de San Marcos
Técnico de Campo	Brian Pérez Balarezo, estudiante de bachillerato, Universidad Nacional Mayor de San Marcos



#### **Sección D. Cronograma de labores efectuadas en el campo y el gabinete**

<b>Fechas</b>	<b>Actividad</b>
1 de Julio 2013	Llegada a Distrito de Tuti, presentación de documentos, preparativos
10 de Julio –30 octubre, 2013	Prospección arquitectónica de Mawchu Llacta, con datación liquenométrica
5 de Enero – 21 de Mayo 2014	Análisis de material proveniente de la recolección
28 de Mayo 2014	Entrega del material recolectado a la Dirección Regional del Ministerio de Cultura – Sede Arequipa

## **Sección E. Métodos estereofotogramétricos para el levantamiento arquitectónico**

### ***E1. Levantamiento por UAV/ globo***

Dada la extensión del sitio de Mawchu Llacta, el PATA decidió utilizar fotografías aéreas de alta resolución para que generara la imagen base para el mapeo detallado del sitio. Desde la temporada 2012 el PATA ha utilizado vehículos aéreos no tripulados (UAV por sus siglas en inglés) para capturar orto-fotografías aéreas de alta resolución con el fin de crear un mosaico georreferenciado del sitio arqueológico. Volar en zonas altas se vuelve complicado cuando los UAV son pequeños y no tienen potencia suficiente para permanecer en el aire, especialmente sobre los 4000 m.s.n.m.

Como alternativa a los UAV utilizamos un globo meteorológico elevado usando gas helio. El globo tenía aproximadamente 1.2 de diámetro, tamaño suficiente para elevarlo junto con la cámara hasta 70 metros sobre el sitio. La cámara se programó para tomar fotos cada seis segundos, lo que permitió una adecuada superposición de imágenes (80% en muchos casos dependiendo de la velocidad de desplazamiento sobre tierra).

Para georreferenciar el orto-mosaico obtenido se utilizaron puntos de control ubicados de manera uniforme en toda la extensión del sitio. En total se ubicaron 138 puntos de control levantados con estación total para mayor precisión<sup>1</sup>. Cada uno de ellos ubicado convenientemente de acuerdo a la traza en grilla semi-regular del sitio. Los puntos fueron clavados sobre el terreno y marcados para ser registrados con la cámara fotográfica del globo. El resultado fue procesado utilizando el Software de rectificación fotogramétrica Photoscan. Como producto final se obtuvo 9 orto-mosaicos georreferenciados de una resolución de entre 5 a 8 cm por píxel, así como un modelo digital de elevación de 5 cm de resolución por píxel.

### ***E2. Prospección arquitectónica con SIG portátil***

La prospección intra-sitio se hizo utilizando un sistema de información geográfico portátil instalado en tabletas iPad (Garafa Inc., GISPro). El uso de este software permitió registrar en el sitio atributos arquitectónicos previamente definidos para cada estructura del sitio. La lista de atributos y las variables utilizadas previamente establecidas permitieron la uniformización del registro y la sistematización de los datos.

---

<sup>1</sup> Las posiciones tomadas fueron post-procesadas con los datos de la estación terrestre referencial del sistema IGS en Arequipa <http://igscb.jpl.nasa.gov/network/site/areq.html>

Cuatro equipos de trabajo registraron elementos arquitectónicos previamente definidos y subdivididos en seis categorías: estructuras, muros, accesos, canales, hallazgos y rasgos. Se registraron 65 variables descriptivas que incluyeron la forma, dimensiones, notas estilísticas, funciones, conservación, detalles arquitectónicos y fotografías. En total se registraron 562 estructuras, más de mil muros, 107 rasgos y 3 canales. Cada elemento arquitectónico es un archivo shapefile (nativo vectorial de los Sistemas de información geográfica) ubicado en el espacio con atributos vinculados.

**Wernke, Steven A y Viviana Siveroni**

2013 *Informe Técnico, Proyecto Arqueológico Tuti Antiguo, Valle del Colca, Fase III: Levantamiento y Prospección de los Sitios de Mawchullacta y Laiqa Laiqa*. Ministerio de Cultura.

## Sección F. Métodos de prospección arquitectónica

### F.1. Sistema de registro y nomenclatura

La meta de la prospección arquitectónica fue registrar cada elemento de arquitectura en vista planta, junto con una serie de atributos sobre su forma, tamaño, estilo, función, condición, y detalles arquitectónicos. Se ha utilizado un Sistema de Información Geográfica (SIG) portátil (Garafa Inc., *GISPro*) instalado en cuatro tabletas Apple iPad para este fin. En el SIG, se ha registrado cada elemento como “Elemento Arqueológico” (“EA”), seguido por un código único (correlativo). En el caso de rasgos arquitectónicos, se asignó un EA a cada rasgo arquitectónico discreto, ya que sea una estructura completa, o, en casos de estructuras con muros adosados o parchados, a cada elemento componente de la estructura.

Este sistema de nomenclatura fue elegido para permitir flexibilidad de asignación de tipos de elementos utilizando un solo listado correlativo de códigos únicos, y no se asume una sola unidad mínima de análisis. Es decir, el caso de una estructura rectilinear con los cuatro muros construidos de manera integral, se la registraría como un solo EA. Pero en el caso de una estructura con un muro adosado, se registraría los muros integrales con un EA y el muro adosado con otro EA. Así también, por ejemplo, se han registrado cada una de los contrafuertes de estructuras coloniales con un código EA separado, aparte de sus muros, fachada, etc. Este sistema evitaba juntar el registro de elementos de distintos eventos constructivos, y permitía el registro de datación liquenométrica y los atributos independientemente para cada elemento.

Los EA se subdividieron entre seis categorías: “Estructuras”, “Muros”, “Accesos”, “Canales”, “Hallazgos”, y “Rasgos”:

- *Estructuras* (representado por polígonos) se definían como rasgos arquitectónicos que, al juzgar por el investigador, podían haber sido techados. Se registraron hasta 64 atributos.
- *Muros* (representados por polilíneas) se definían como rasgos que delimitan áreas arquitectónicas dentro del sitio. Se registraron hasta 14 atributos.
- *Accesos* (representados por puntos) se definían como vanos de acceso. Se creyó esta categoría para diferenciar y no confundir accesos de vacíos o terminaciones falsas de muros mal preservados, y para crear un tema que después se puede utilizar en análisis de redes de tránsito dentro del sitio. Se registraron hasta ocho atributos.
- *Canales* (representados por polilíneas) se definían como rasgos lineales que, al juzgar por el investigador, podían haber funcionado para dirigir agua. Se registraron hasta ocho atributos.



- *Hallazgos* (representados por puntos) se definían como artefactos de especial interés. No se recolectaron estos artefactos, sino se utilizó los puntos solo para ubicarlos. Se creyó esta categoría como manera de ubicar estos artefactos especiales cuando se realice la recolección superficial después de la prospección arquitectónica. Se registraron hasta siete atributos.
- *Rasgos* (representados por polilíneas) se definían como cualquier otro elemento arquitectónico que no sea estructura, que sea de función definible o no. Se registraron hasta cinco atributos.

### ***F.2. Métodos y técnicas de prospección arquitectónica***

El método de prospección arquitectónica procedía por los contextos culturales del sitio— es decir, no se utilizó una cuadrícula arbitraria, sino se organizó la prospección por las manzanas de la reducción. Los equipos procedían manzana por manzana, registrando cada Elemento Arqueológico (EA) visible en superficie. Los equipos de tres personas se dividían las tareas de cada EA: 1) el jefe se dedicaba al registro de datos en el SIG, lo cual incluía los datos cuantitativos y cualitativos, 2) un técnico se dedicaba a las medidas (dimensiones internas, grosores de muros, altura de muros laterales y hastiales, y dimensiones de vanos), y 3) un técnico se dedicaba en la foto-documentación y registro de hornacinas y otros detalles arquitectónicos.

El registro de atributos procedió en el SIG portátil en los iPads. Abajo se presentan descripciones de los atributos para cada tipo de EA (en orden listado arriba).

### ***F.3. Metadatos de atributos: Estructuras***

Dado la meta de captar aspectos de forma, dimensiones, materiales, conservación, calidad, estilo, función, y otros detalles arquitectónicos de cada estructura, el registro de datos para cada estructura fue la parte más compleja de la prospección arquitectónica. Se registró hasta un máximo de 64 atributos posibles por estructura. Nótese que los primeros 28 atributos son los más representativos, los cuales se incluyen en las fichas de estructuras (los metadatos para esos 28 atributos también se presentan en la sección L.5.. Abajo se presenta una descripción de cada uno de los 64 atributos:

General:

1. EA\_final: Numero de Elemento Arqueológico, cada cosa sea cual fuere todo viene con EA
2. EA\_original: Numero EA original que se registró en el campo
3. Fecha: Fecha de registro
4. Apellido: de la persona que está registrando
5. Ubicación en el plano: Ubicación de la EA, con referencia a través de código de celda referencial en el plano del informe técnico (A1, B2, etc.)
6. Funcion\_principal: escoger de la lista siguiente

domestica

Almacenaje:

Ritual

Administrativa: Cabildo

Funerario: Cista

No definido

7. Tipo: elegir tipo de estructura (según su función principal inferida) de la lista

Casa

Chullpa

Iglesia

Capilla

Kallanka

Posible casa de kuraka

Hospital

Cabildo

Carcel

Casa de servicio: hollín en las paredes, estructura asociada

8. Elemento\_arquit: describe si el elemento estructural según la lista
- cuerpo principal
- muro añadido
- muro compartido
- muro de división
- bautisterio
- campanario

contrafuerte

fachada

9. Temporalidad: usar indicadores arquitectónicos para clasificar en periodificación p.e.

- Intermedio tardío (jambas altas)
- Horizonte tardío (jamba trapezoidal; hastial más triangular en comparación colonial)
- Colonial Temprano (Hastial redondeado en la parte más alta)
- Colonial Tardío (chevron = tardío colonial, XVII-XVIII)

10. Calidad: Que tan elaborada es la estructura. Se asigna 1-la calidad más baja a 5 más alta, en relación al sitio

11. Conservación: en porcentaje, lista de opciones

12. Forma: lista de valores

13. Forma\_techo: elegir de la siguiente lista:

Hastial dos aguas

Hastial un agua

Sin hastial (casa circular o cuadrada)

No observable

14. Mamp\_tipo: Tipo de mampostería. Ver guía gráfica de mampostería

#### *Guía gráfica de mampostería*

Tipo	Descripción	Imagen
Tipo 1	<ul style="list-style-type: none"><li>• Mampostería compuesta de piedras irregulares dispuestas sin orden alguno y con escasa argamasa o sin argamasa (e.g. pirca seca)</li><li>• Fuente: Muro de manzana, Machwllacta</li><li>• Tipo 1 en Wernke 2003</li></ul>	

Malata, estructura  
004



Tipo 2

- Mampostería compuesta de piedras de campo de similar tamaño y forma de forma redondeada, ligeramente retocadas. No son dispuestas en hileras.
- Tipo 2 en Wernke 2003



Tipo 3

- Mampostería compuesta de piedras forma y tamaño homogéneo, retocadas o trabajadas dispuestas en hileras
- Fuente: Uyu Uyu
- Tipo 3 en Wernke 2003





Tipo 4 Mamposteria compuesta de cantos rodados cortados con el plano de corte expuesta en la fachada del muro



Detalle de Tipo 4



Tipo 5

- Mampostería de lajas angulosas de variable altura dispuestas en hileras con escasa argamasa.
- Fuente: San Antonio



Tipo 6

- Mampostería compuesta de bloques trabajados en forma de ladrillo; dispuestos en hileras; tienden a ser alargados



Tipo 7

- Similar a Tipo 3 pero con bandas de colores alternados



Tipo 8

- Mampostería de cantos rodados retocados que tienden a ser alargados dispuestos en hileras con mortero
- Fuente: Uscallakta



Tipo 9

- Mampostería compuesta de bloques trabajados de tendencia cuadrangular de diversos tamaños dispuestos con escasa argamasa
- Fuente: Yanque
- Correspondencia: no



Tipo 10

- Mampostería compuesta de bloques de tendencia cuadrangular de tamaño homogéneo y bordes extramedamente trabajados con argamasa muy escasa
- Fuente: Yanque
- Correspondencia: no



Tipo 11

- Hileras de piedras --- mayormente lajas --- dispuestas de manera oblicua y en hileras, alternando su dirección de hilera en hilera, con argamasa
- Fuente: Machwillakta
- No existe correspondencia en Wernke 2003





- Hileras de piedras ---mayormente lajas --- dispuestas de manera oblicua y en hileras, alternando su dirección de hilera en hilera, mayormente sin argamasa
- Fuente: San Antonio
- No existe correspondencia en Wernke 2003



Tipo 12

- Hileras de piedras---mayormente lajas--- de tamaño irregular, pero con bandas diagonales (es como Tipo 1 con mas orden, y bandas diagonales cortas o parciales)



Tipo 13

- Mampostería compuesta de piedras grandes e irregulares dispuestas sin orden alguno y con escasa argamasa o sin argamasa (e.g. pirca seca). Similar a Tipo 1, pero con piedras mucho mas grandes. Se observa mas en las bases de muros de manzanas.

15. Esquina\_ext: la forma de la esquina exterior; la primera parte del termino nse refiere a si es anguloso o redondeado; la segunda parte del termino se refiere a si contine bloques grandes, soga-cabeza(amarrado), o mixto

16. Esquina\_int: una lista de redondeada a angular hasta no observable

17. No\_divisiones: número de divisiones interiores



18. Vent\_pres: si existe o no ventana. 1=presente, 0=no preservado, no observable.
19. Cant\_hornac: Numero total de hornacinas en la estructura
20. Eje\_largo: medida interna tomada a un metro de altura
21. Eje\_corto: medida interna tomada a la altura de la cadera
22. Diametro: si circular, medida interna tomada a un metro de altura, del vano lado derecho hacia el fondo, cortando por el centro
23. Alt\_muro: Altura de muro que no incluye el hastial (el eje largo porque no tiene hastial), solo en casos que toda la altura del muro está conservada.
24. Grosor\_muro: Si hay puerta, entonces medir grosor de muro en la puerta, a la altura media de la jamba, este completa o incompleta la puerta. Si no hay puerta, mide el grosor del muro a altura de 1 m sobre superficie presente.
25. Altura\_hast: altura del hastial si está completo; Método de medición: tirar pabilo al otro lado del muro, marcar base afuera y adentro, retirar pabilo con marcas, restar el ancho del muro, y partir el pabilo en dos, finalmente medir el trozo de pabilo restante.
26. Ubic\_puerta: selección de la siguiente lista
  - Eje largo
  - Eje corto
  - Circular (no aplicable)
  - No observable
27. Descripcion\_general: descripción general
28. Otros detalles: descripción de otros detalles importantes del EA
29. iPad: selecciona número de iPad
30. Preserv\_descr: una narrativa de la conservación
31. Forma\_descr: narrativa de la forma; por defecto se pone N/A (no aplicable), y si es algo excepcional se pone una narrativa
32. Rasgo\_piso: Rasgos en la superficie interna horizontal de la estructura (\*e.g., banquetas, plataformas, base de muro no alto). Narrativa
33. Divisiones\_int\_descr: narrativa de cómo son si hay
34. Temporal\_descripcion: indicar porque se le atribuye la temporalidad
35. Modificaciones: si había modificaciones, lista 0, 1 o no observable
36. Mods\_descr: narrativa de las modificaciones (sellos de vanos y accesos)
37. Func\_descr: Sustentar las razones de la asignacion de función de toda la estructura

Observaciones específicas:

38. Uso\_moderno: indicar si existe señal de su uso en la actualidad como corral o casa (techo de calamina, etc.)
39. Superficie: Como se observa la superficie, por ejemplo colapsos de muros, si la superficie asociada a la estructura esta expuesta o no, si hay material etc.
40. Disturbios: lista; utilidad para elección de excavaciones confiables
41. Mamp\_descr: Descripción de mampostería. Solo es necesario llenar este campo si la mampostería varia del ideal para el tipo asignado.
42. Alt\_mur\_cons: Altura de lo que se ha conservado del muro del eje largo (es decir, si no se conserva la altura original del muro del eje largo, se hace esta medida).
43. Altura\_hast\_cons: solo se llena si esta incompleto; elegir lado con hastial mejor conservado, desde afuera y medir su altura; Metodo de medición: tirar pabilo al otro lado del muro, marcar base afuera y adentro, retirar pavilo con marcas, restar el ancho del muro, y partir el pavilo en dos, finalmente medir el trozo de pavilo restante.
44. Hast\_Distancia: Siempre se mide: se se elige la esquina mas cerca a la puerta del lado donde se ubica el hastial, y se mide la distancia entre esta esquina\_ distancia de la esquina del eje de la puerta
45. Orientacion\_puerta: ingresar grados desde la brújula
46. Puerta\_mampost: lista de selección

Bloques

Ligada

Mixta

No observable

47. Puerta\_completa: se considera completa cuando tiene dintel (aun cuando los lados tienen piedras caídas). Seleccionar de la lista: si =1 o no = 0; si s epone 0 saltar a 'Puerta\_alt'
48. Puerta\_alt\_compl: Ingresar numero; Solo se mide cuando existe dintel o se puede extrapolar. Medir desde el centro del umbral hasta el centro del dintel; medir la altura interna.

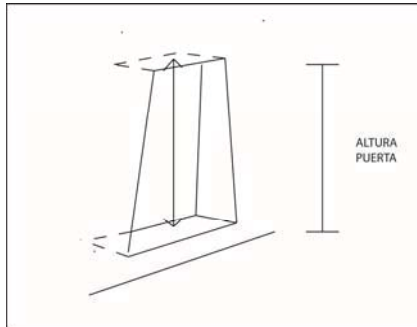

- 49. Puerta\_alt\_incomp: altura del lado mejor conservado de la jamba ; se mide si no hay dintel.
- 50. Ancho puerta sup: Solo para puertas completas. Medir --en la parte más alta-- su ancho
- 51. Ancho\_puerta\_inf: Medida, en metros, del ancho de la puerta en el punto más bajo
- 52. Ancho\_puerta\_otro: Medida. De no conservarse la altura completa de la puerta, o de no poder inferirse, medir el ancho interior máximo conservado.
- 53. Altura\_ancho\_otro: Si se tomo la medida anterior, entonces especificar a qué altura se tomo el ancho anterior.
- 54. Estuco\_ext\_pres: si hay estuco preservado al interior; 0=no preservado, 1=preservado o no observado
- 55. Estuco\_int\_pres: si hay estuco preservado al exterior; 0=no preservado, 1=preservado, o no observado
- 56. Vent\_descr: Narrativa de las ventanas.

Por defecto, usar el grafico siguiente.

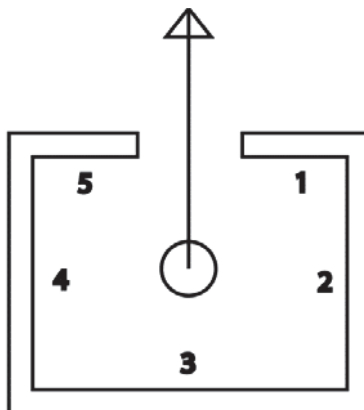

Asume el que registra esta en el centro de la estructura mirando a la puerta.

Si la estructura es circular, usar el grafico de abajo.

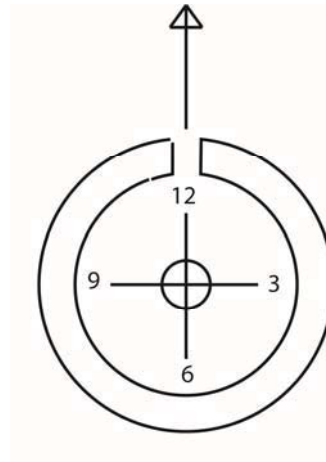

Asume que el que registra esta al centro de estructura mirando hacia puerta. Usar como si fuera reloj. Ejemplo: 3 PM seria a la derecha de el que registra

Para las siguientes variables. Use el grafico de abajo para denominar esquinas y muros e indique el número de hornacinas por cada localización.

Similar al de ubicación de ventanas pero también considerando esquinas con numeración similar a la de los muros

57. Horn\_muro\_1: cantidad

58. Horn\_esq\_1: cantidad

59. Horn\_muro\_2: cantidad

60. Horn\_esq\_2: cantidad

61. Horn\_muro\_3: cantidad

62. Horn\_esq\_3: cantidad

63. Horn\_muro\_4: cantidad

64. Horn\_esq\_4: cantidad

65. Horn\_muro\_5: cantidad

66. Horn\_descr: Narrativa de las características de las hornacinas, de preferencia indicar promedio de tres medidas para las hornacinas de la estructura: Ancho, Promedio de altura, promedio de la Distancia entre la base de hornacina y el piso. Puede ampliarse en el caso que exista gran variabilidad.

67. Altar\_horn\_pres: si=1, no=0,

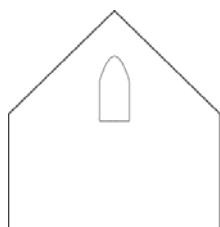

Ejemplo de altar

68. Fotos: ingresar rango de las fotos tomadas para la estructura, desde la primera a la última.

---

Abajo se presenta una descripción de los 14 atributos registrados para muros:

**F.4. Metadatos de atributos: Muros**

1. EA: Numero de Elemento Arqueológico, cada cosa sea cual fuere todo viene con EA
  2. Fecha\_hora: fecha y hora (automáticamente registrado, en inglés) formato Jul 26, 2012 12:26 PM
  3. Apellido: de la persona que esta registrando
  4. iPad: Número de iPad (corresponde a cada equipo: 1, 2, 3, o 4)
  5. Clase: tipo de muro (lista de opciones)
  6. Dentro\_de: si es dentro de una estructura, se indica cuál
  7. Adosado\_a: si es adosado a una estructura, muro, o rasgo, se indica cuál
  8. Preservaci: en porcentaje, lista de opciones
  9. Grosor: grosor, en metros
  10. Mampostería: tipo de mampostería, de acuerdo a la tipología (arriba)
  11. Alt\_max: máxima altura, si se preserva a toda su altura
  12. Alt\_cons: altura máxima de la parte preservada, si no se preserva hasta 100% de su altura
  13. Comentario: notas generales
  14. Fotos: ingresar rango de las fotos tomadas para la estructura, desde la primera a la última.
- 

Abajo se presenta una descripción de los ocho atributos registrados para accesos:



**F.5. Metadatos de atributos: Accesos**

1. EA: Numero de Elemento Arqueológico, cada cosa sea cual fuere todo viene con EA
  2. Fecha\_hora: fecha y hora (automáticamente registrado, en inglés) formato Jul 26, 2012 12:26 PM
  3. Apellido: de la persona que esta registrando
  4. Tipo\_acces: Tipo de acceso (lista de opciones)
  5. Otro\_descr: Descripción del acceso
  6. Ancho\_base: Medida del ancho del acceso a nivel de superficie actual, en metros (e.g. 0.7)
  7. Comentario: notas generales
  8. Fotos: ingresar rango de las fotos tomadas para la estructura, desde la primera a la última.
- 

Abajo se presenta una descripción de los ocho atributos registrados para canales:

**F.6. Metadatos de atributos: Canales**

1. EA: Numero de Elemento Arqueológico, cada cosa sea cual fuere todo viene con EA
  2. Fecha\_hora: fecha y hora (automáticamente registrado, en inglés) formato Jul 26, 2012 12:26 PM
  3. Apellido: de la persona que esta registrando
  4. iPad: Número de iPad (corresponde a cada equipo: 1, 2, 3, o 4)
  5. Ancho\_int: Medida del ancho interior (al juzgar una medida representativa) a nivel de superficie actual, en metros (e.g. 0.7)
  6. Ancho\_ext: Medida del ancho exterior (al juzgar una medida representativa) a nivel de superficie actual, en metros (e.g. 0.7)
  7. Comentario: notas generales
  8. Fotos: ingresar rango de las fotos tomadas para la estructura, desde la primera a la última.
- 

Abajo se presenta una descripción de los cinco atributos registrados para rasgos:

**F.8. Metadatos de atributos: Rasgos**

1. EA: Numero de Elemento Arqueológico, cada cosa sea cual fuere todo viene con EA

2. Fecha\_hora: fecha y hora (automáticamente registrado, en inglés) formato Jul 26, 2012 12:26 PM
3. Apellido: de la persona que esta registrando
4. Descripcio: Descripción del rasgo
5. Fotos: ingresar rango de las fotos tomadas para la estructura, desde la primera a la última.

---

**F.9. Metadatos de especímenes de líquenes**

También se creyó una capa de puntos en el S.I.G. para registrar la posición de cada espécimen de líquen (de la especie *Rhizocarpon geographicum*; ver Sección H.). Abajo se presentan los atributos registrados con cada espécimen:

1. EA: Número de Elemento Arqueológico, cada cosa sea cual fuere todo viene con EA
2. Liquen\_nom: Código único de espécimen de líquen. Éste se forma utilizando el número de EA donde se observa el líquen, seguido por un decimal (empezando con .01) para cada espécimen. Por ejemplo, el primer espécimen registrado de EA 1218 se registra como 1218.01, el segundo como 1218.02, etc.
3. Tam\_mm: medida con calibrador del eje largo del espécimen, hasta .01 de mm.
4. Fecha\_hora: fecha y hora (automáticamente registrado, en inglés) formato Jul 26, 2012 12:26 PM
5. Apellido: de la persona que esta registrando
6. iPad: Número de iPad (corresponde a cada equipo: 1, 2, 3, o 4)
7. Substrato: tipo de substrato (tipo de piedra sobre la cual crece el espécimen)
8. Calidad: Cifra de calidad (según una escala estandarizada, proporcionada con escala gráfica)
9. Aspecto: El aspecto del substrato del espécimen: si está en una cara vertical, o encima de un muro, o si está a un angulo entre horizontal y vertical (listado de opciones)
10. Int\_ext: Si el espécimen se ubica en el interior or exterior de la estructura (listado de opciones)
11. Comentarios: Comentarios generales
12. Fotos: ingresar rango de las fotos tomadas para la estructura, desde la primera a la última.

#### ***F.10. Sistema de proyección cartográfica utilizada***

Todo el sistema de procedencia se registro en el SIG utilizando la proyección UTM (Zona 19S, Datum WGS 1984).

#### ***F.11. Datum de Sitio***

Se estableció un datum maestro (TU-172.01) utilizando GPS diferencial (Trimble Geoexplorer XT con antena Xephyr—Figura 7). El datum está ubicado en un afloramiento de roca madre, y demarcado con pintura roja (esmalte). Las coordenadas post-procesadas del datum son 224478.824 E, 8281918.254 N, 4103.351 m (el rango de error post-procesado de este punto es 0.35 m en el eje horizontal, 0.6 m en el eje vertical). Las posiciones tomadas fueron post-procesados con los datos de la estación terrestre referencial del sistema IGS en Arequipa (<http://igs.cb.jpl.nasa.gov/network/site/areq.html>). En la siguiente temporada se establecerá un datum utilizando el punto geodésico IGN en la plaza del pueblo de Tuti.



Figura 7. Registro del datum maestro con Trimble Geoexplorer XT.

## Sección G. Resumen de hallazgos de la prospección arquitectónica

Al finalizar la segunda temporada contamos con un total de 532 elementos arqueológicas registrados como “estructuras” estructuras registradas, de las cuales 219 se contabilizaron para la presente temporada, representando el 43.45 % de las estructuras que conforman la reducción.

### G.1. Resumen de cifras de conservación arquitectónica

En cuanto a su estado de conservación, Mawchu Llacta ofrece cualidades muy altas para el registro, tanto de su trazo de conjunto como el comportamiento al interior de cada manzana. Es así que en esta temporada el 53% de las estructuras (116) se muestran íntegras en cerca del 50%, de lo que se deriva que sus contextos aún se encuentran bien definidos (Tabla 1). En menor cuantía existen 50 estructuras (22.8%) que presentan una conservación aun aceptable – entre 21- 40% – por lo que es posible inferir conjuntos de estructuras y relacionarlas en cuanto a, por ejemplo, la circulación dentro del asentamiento.

Finalmente, existe un 24.2% de las estructuras que presentan una conservación pobre, pero que aún es posible integrar al análisis de conjunto pues es posible inferir, por ejemplo, la forma de su planta.

Tabla 1. Resumen estadístico de preservación de estructuras (n= 219).

Preservación		
	Frecuencia	Porcentaje
1-20%	53	24.2
21-40%	50	22.8
41-60%	60	27.4
61-80%	40	18.3
81-100%	16	7.3
Total	219	100.0

### G.2. Formas de estructuras

En esta temporada observamos que, como se aprecia en la Tabla 2, existe una predominancia de la forma cuadrangular en planta expresada en un sólido 90% con algunos ejemplares de estructuras circularles (9%, n = 20) y ovoides (1%, n = 0.5). De estas últimas es posible pensar que correspondieron a aquellos grupos relacionados con el pastoreo (Wernke 2013: 197), lo cual llama mucho la atención teniendo en cuenta que estando en una zona de pastoreo (por sobre los 4000 msnm) se esperaría una mayor presencia de este tipo de construcciones. Sin embargo, la imagen que tenemos actualmente de la reducción de Maechu

Llacta comprende todas aquellas modificaciones desde su fundación hasta su abandono, por lo que es posible que aquellas formas circulares iniciales hayan sido reemplazadas progresivamente por estructuras cuadrangulares durante la época colonial, más que responder exclusivamente a algún tipo de “predominio” de agricultores sobre pastores (Wernke 2013a, b; Wernke and Guerra Santander 2010; Wernke, et al. 2011).

Tabla 2. Resumen de frecuencias de formas de estructuras (n = 219).

Forma		
	Frecuencia	Porcentaje
No especificado	1	0.5
Circular	20	9
Cuadrangular	197	90
Ovoide	1	0.5
Total	219	100.0

### G.3. *Temporalidad de construcción*

Es necesario hacer la siguiente advertencia en cuanto a los datos que aquí se presentan: representan una filiación tentativa y muy referencial – en la mayoría de los casos – de la temporalidad de construcción de cada estructura. En general, tal estimación se llevó a cabo teniendo en cuenta aspectos como la relación de la estructura respecto al trazo de conjunto, es decir, si las estructuras armonizaban con la orientación de las manzanas se podría establecer cuanto menos que su construcción correspondería al momento en que se construyó la reducción. Asimismo, se tomaron en cuenta detalles como la presencia de hornacinas abovedadas, ubicadas en los ejes cortos de las estructuras y siempre en aquellas de forma cuadrangular; así como vanos de acceso con piedras salientes en cada jamba a la altura del umbral, usadas como remate para la puerta. También se tomaron en cuenta aquellos materiales que fueron encontrados en la superficie y en la argamasa de los edificios. Todos estos aspectos nos permitieron asociar a las estructuras a una construcción post-1532, por la introducción de técnicas, formas, y estilos arquitectónicos totalmente ausentes durante la época prehispánica.

En base a lo descrito anteriormente, la gran mayoría (98.6%) de las estructuras registradas parece haber sido construidas durante la época colonial (Tabla 3). De ellas 44.3% (97) se registraron como pertenecientes a la época colonial temprana (definida como antes de mediados de siglo XVII aproximadamente), mientras que un 54.3% (119) fueron registradas como pertenecientes a finales de la época colonial o a principios de la época republicana.



Se observa una ligera predominancia de estructuras de la época colonial tardía, lo cual correspondería con el final de la vida de Mawchu Llacta como asentamiento. Es importante notar esto, debido a que la mayoría de lo registrado en esta temporada pertenece a la zona norte y noreste de la reducción, que posiblemente habrían sido las últimas partes del asentamiento en ocuparse, hacia el final de su crecimiento, teniendo en cuenta que es precisamente en esta zona donde aún se observan manzanas que sólo fueron trazadas mas no habitadas, lo que no sucede con la zona hacia el sur, coincidentemente registrada en la temporada anterior.

Sin embargo, estos datos tendrán que cruzarse con aquellos provenientes de la datación liquenométrica.

Tabla 3. Frecuencias de estructuras por temporalidad de construcción (n = 219)

<b>Temporalidad de construcción</b>		
	Frecuencia	Porcentaje
Colonial Tardío/Republicano	98	44.7
Colonial Tardío	21	9.6
Colonial Temprano	97	44.3
Horizonte Tardío	3	1.4
Total	219	100.0

#### **G.4. Calidad general de construcción**

Para poder mensurar la calidad de construcción, se estableció un índice que toma en cuenta, en un vistazo general, aquellas características generales de las estructuras que se han descrito anteriormente.

Lo que se observa de las estructuras registradas en esta temporada es que un considerable 74% (162) presenta una Calidad Baja a Relativamente Baja en su factura (1 y 2), frente a un 9.6% (21) de estructuras con una Calidad Alta a Relativamente Alta, quedando una factura intermedia de 16.44% (36).

De esta manera, esta muestra coincide con tendencias observadas en otras partes del valle, en donde las estructuras más elaboradas se presentan en menor cuantía que aquellas menos elaboradas (Wernke 2008: 18), lo cual sugiere que existe, a grandes rasgos, una diferenciación en la población a partir de la factura de sus viviendas.

Estos datos deben ser tomados aun con mesura, debido a que será necesario cruzarlos con otros como el área interna para poder hacer una relación más fiable de la diferenciación de pobladores dentro del asentamiento.

Tabla 4. Frecuencias de estructuras por calidad de construcción (n = 219)

<b>Calidad general</b>		
	Frecuencia	Porcentaje
1-baja	95	43.4
2	67	30.6
3	36	16.44
4	18	8.2
5-alta	3	1.4
Total	219	100.0

### ***G.5. Tipos de mampostería***

Como se ha expuesto para la temporada anterior y para los metadatos expuestos anteriormente, se tuvieron en cuenta 13 tipos de mampostería para caracterizar el aparejo y calidad de mampostería de cada estructura. De ellas, en la muestra correspondiente a esta temporada tenemos la predominancia del Tipo 1 (78.5%), que muestra estructuras de una manufactura un tanto pobre en elaboración y a su vez nos habla de la posible premura que hubo para su construcción. Muy por detrás en cuantía apreciamos a las del Tipo 12 con 6.4% (14) y el Tipo 11 con 0.5% (1). No fueron especificadas 10 estructuras (4.6%).

Es importante señalar que la presencia del Tipo 11 y 12, que coincide con una presencia hacia la zona Noreste y Norte, podría estar correspondiendo a aquellas ocupaciones más tardías en el asentamiento, debido a que no existe registro alguno en asentamientos prehispánicos de la presencia del aparejo con motivos en zigzag o en “espina de pescado”, que componen estos tipos.

Tabla 5. Frecuencias de estructuras por tipo de mampostería (n = 219)

<b>Mampostería</b>		
	Frecuencia	Porcentaje
No especificado	10	4.6
No observable	22	10
Tipo 1	172	78.5
Tipo 11	1	0.5
Tipo 12	14	6.4
Total	219	100.0

## **G.6. Conclusiones**

Apoyando el carácter foráneo del Tipo 11 y 12 de mampostería, cruzándolos con la temporalidad de construcción, podemos observar que todos pertenecen a la época Colonial, Temprana o Tardía, lo que sumado a su forma cuadrangular en planta refuerza su aparición tardía de en el asentamiento.

Como se ha mostrado la temporada anterior, al parecer la zona Sur y Suroeste poseen las estructuras más tempranas debido a que habría existido una ocupación anterior en aquél lugar, como lo evidencia el establecimiento de las plazas trapezoidal y cuadrangular hacia esa ubicación. Esto es apoyado por los fechados liquenométricos, dejando a la zona Norte y Noreste, con sus manzanas vacías, como la zona que progresivamente fue poblada, pero sin completar la proyección inicial del asentamiento.

De esa manera, la buena preservación de las estructuras plantea un escenario en el que serán propicios análisis posteriores de la percepción del espacio a través del tiempo.

## **Sección H. Resumen de la datación liquenométrica de arquitectura**

### **H.1. Descripción de la metodología liquenométrica**

La liquenometría es poco utilizada pero ideal para el contexto geográfico y cronológico del proyecto (ver Benedict 2009). Es un método no-invasivo que no requiere la recolección de muestras, sino la medida de un espécimen de líquen (de la especie *Rhizocarpon geographicum*) tomada mediante calibrador. Se base en la tasa de crecimiento del *Rhizocarpon*, se trata de una tasa de crecimiento lenta y constante (ver abajo). El líquen crece en las fases expuestas de piedras a los pocos años de su exposición a la intemperie. Por eso el espécimen más grande ubicado en un rasgo (por ejemplo, en la faz de una terraza, o en el muro de una estructura) debe aproximar su edad de construcción (ver Benedict 2009; Garibotti and Villalba 2009; Jomelli, et al. 2007; Matthews 2005). Dada la probabilidad de que exista un lapso entre la exposición de la superficie en cuestión y el establecimiento del líquen, la fecha resultante representa más bien una fecha mínima, pero dentro de un rango de error de aproximadamente 50 años. El método fue desarrollado por geólogos para la datación de morenas y otros rasgos geomorfológicos, pero se puede aplicar a contextos arqueológicos de menos de 800 años antes del presente aproximadamente. En este caso, se utilizó esta técnica para la datación de estructuras. Esta técnica es especialmente útil para la datación de arquitectura de la época colonial y la época prehispánica terminal, dado que en muchos casos las fechas radiocarbónicas

del siglo XVI producen múltiples puntos de intersección con la curva de calibración, y dificultando su interpretación. Es de notar también que es un método económico.

En cuanto al contexto geográfico, la especie *Rhizocarpon geographicum* crece en las piedras ubicadas en áreas altas, como es el caso de los sitios investigados. Esta especie crece lentamente con un patrón aproximadamente concéntrico, de manera que un espécimen ideal (constituido por una colonia discreta de líquen) es circular, y su tamaño refleja su edad. Hemos establecido una curva de crecimiento de esta especie en el Valle del Colca como parte de investigaciones geológicas (lo cual se realizó a través de medidas de especímenes en rasgos de edades conocidos) (McCracken, et al. 2011). Resulta que esta “curva” de crecimiento local (por lo menos a las alturas de interés) es plana (es decir, la tasa de crecimiento no aparece variar a través de la vida de la colonial de líquen) y corresponde a una tasa de un centímetro por siglo (es decir 1 mm por década) (McCracken, et al. 2011).

Durante el desarrollo del proyecto, el investigador encargado de la datación liquenométrica, el Dr. Morgan dirigió la capacitación de los diferentes equipos de trabajo para la datación liquenométrica. El método consiste en la toma de una medida básica del diámetro mayor de cada espécimen, siempre y cuando este tenga una forma circular regular. La medida se tomó con calibrador con precisión de 1/10 milímetros. Se midió no solamente el espécimen más grande de cada estructura, sino una muestra (de número variable, dependiendo de la cantidad de líquen presente) de los especímenes más grandes para caracterizar su distribución de tamaños. Se registró la posición de cada espécimen en el plano arquitectónico (es decir, en la vista planta de cada estructura) a través de puntos registrados en la base de datos SIG del proyecto, y se tomó una foto de cada espécimen, demostrando la orientación axial de la medida tomada (p. ej. Figura 11). La descripción del sistema de registro de cada espécimen se ha presentado líneas arriba (Sección F.9.).



Figura 8. Ejemplo del registro fotográfico de un espécimen de líquen, mostrando el eje de medida utilizada.

Para fechar un rasgo o estructura, se selecciona el espécimen más grande que no sea atípico, y ése espécimen se mide y esa medida se convierte a años antes del presente (en el año de medida—en este caso, 2012 D.C.) para fechar la estructura. De esta manera se ha creado una mapa de fechados de la arquitectura, con su tabla de datos asociada (ver abajo).

Según el Dr. Morgan, el rango de error de los fechados liquenométricos es aproximadamente 50 años para el siglo XVI (Morgan, comunicación personal, 2013). Dr. Morgan va a intentar a refinar esta curva de crecimiento para mejorar el rango del error.

## ***H.2. Resultados de la datación liquenométrica de arquitectura***

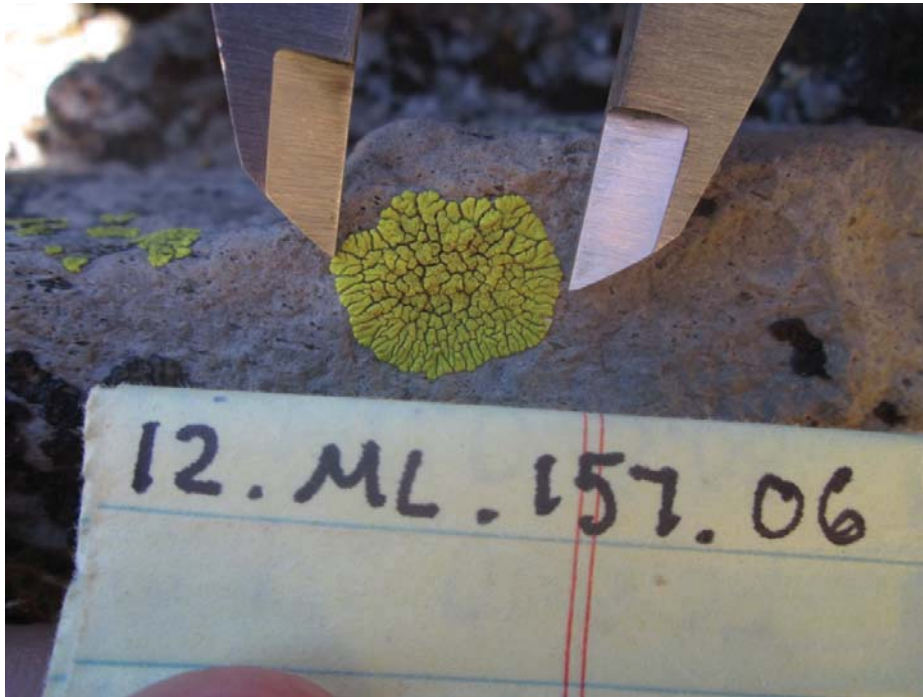
En la presente temporada se registró un total de 110 especímenes, completándose el registro de un total de 815 en ambas temporadas. Este registro comprende tanto el extremo sur, como la zona este y norte del asentamiento (Fig. 12).

De dicha cantidad, sólo 57 especímenes fueron ubicados en estructuras con un alto grado de conservación (entre 61 y 100 %) proporcionando fechas tentativas de construcción que van de 1799 hasta 1961 D.C. Se considera en este caso como variable el estado de preservación de las estructuras fechadas. Es decir, que las estructuras en mal estado de preservación no presentan toda su superficie y por eso conllevan menos probabilidad de que su espécimen más



grande registre la edad total de la estructura (sino un espécimen que empezó de crecer después de un lapso indeterminado después de la construcción de la estructura).

De los últimos mencionados, sólo 53 especímenes presentan una calidad que va de 3 (A y B) a 5, es decir que presentan una forma más regular – que tiende a la forma circular – y con ello una medida mucho más confiable de su crecimiento.



Figura 9. Mapa de los especímenes registrados en esta temporada (n = 110), según sus medidas.

Los 53 especímenes se distribuyen en 28 estructuras de la siguiente manera, teniendo fechas que van de 1585 a 1910. Sin embargo, en una misma estructura (EA 7313) se presentan dos fechas conflictivas de 1585 y 1909. Dejando esto de lado, podríamos tomar como referencia el año más temprano de 1617. Dicho esto, tendríamos un sólido intervalo de fechas entre 1617 y 1910, en donde predominan las muestras del s. XVII, XIX e inicios del s. XX.

Tabla 6. Especímenes fechados según estructuras (EA) conservadas entre un 61 – 100%.

<b>EA</b>	<b>Espécimen</b>	<b>Calidad</b>	<b>Fechado D.C.</b>
4701	4701.01	3B	1843
4709	4709.01	3C	1744
	4709.02	4	1894
	4709.03	4	1790
4716	4716.01	3B	1863
	4716.02	3B	1720
4728	4728.01	3B	1744
	4728.02	4	1862
	4728.03	4	1819
4731	4731.02	4	1815
	4731.03	5	1791
4735	4735.01	3B	1771
4739	4739.01	4	1831
	4739.02	4	1779
	4739.03	4	1796
4810	4810.01	4	1675
	4810.02	3	1787
	4810.03	3	1744
4967	4967.01	3A	1775
	4967.02	4	1868
4970	4970.01	4	1824
	4970.02	3A	1793
	4970.03	3B	1809
4978	4978.01	3A	1799
	4978.02	3A	1812
	4978.03	4	1828
	4978.04	5	1777

4987	4987.01	3B	1666
4990	4990.01	3B	1617
7013	7013.01	4	1858
7068	7068.01	4	1826
	7068.02	4	1775
7072	7072.01	4	1910
7248	7248.01	3B	1830
	7248.02	3B	1846
	7248.03	3B	1749
7260	7260.01	3B	1860
	7260.02	3B	1845
7262	7262.01	3C	1687
7313	7313.02	3C	1585
7316	7316.01	3B	1817
	7316.02	3C	1857
7351	7351.01	3B	1797
	7351.02	3C	1898
7404	7404.01	4	1882
	7404.02	3B	1813
7468	7468.01	3B	1758
7541	7541.01	3B	1885
7669	7669.01	4	1795
7686	7686.01	4	1764
	7686.02	4	1814
7803	7803.01	4	1721



Figura 10. Gráfico que muestra el comportamiento de las fechas de especímenes registrados en la presente temporada. Nótese que se distribuyen básicamente entre finales del s. XVI e inicios del s. XX.



Figura 11. Cantidad de especímenes según intervalos de tiempo (años calibrados con respecto al 2013 – D.C.)



Figura 12. Mapa de los 53 especímenes más confiables registrados en esta temporada según los años calibrados con respecto al año 2013.

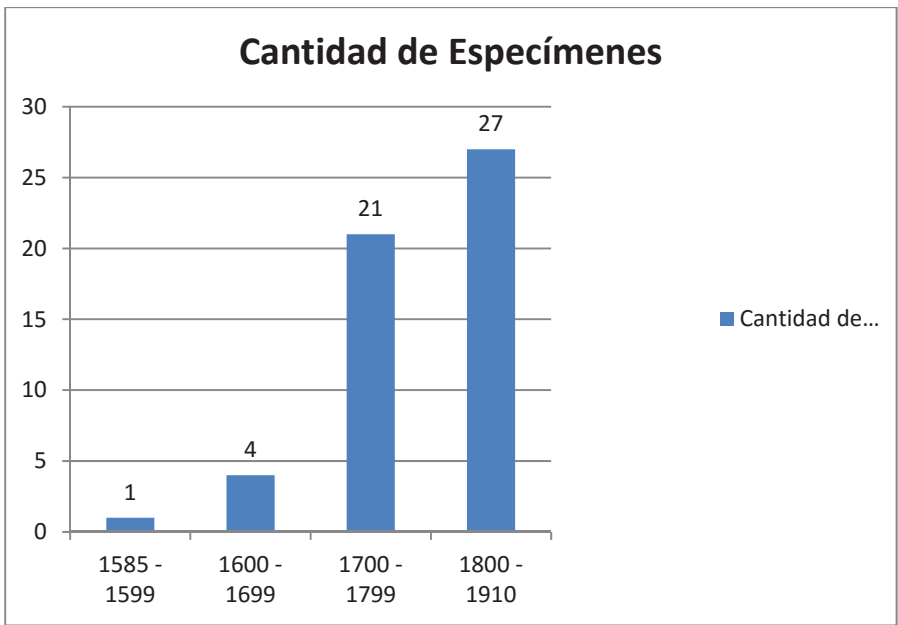

## **I. Resumen de materiales recuperados en superficie**

### ***I.1. El material cerámico***

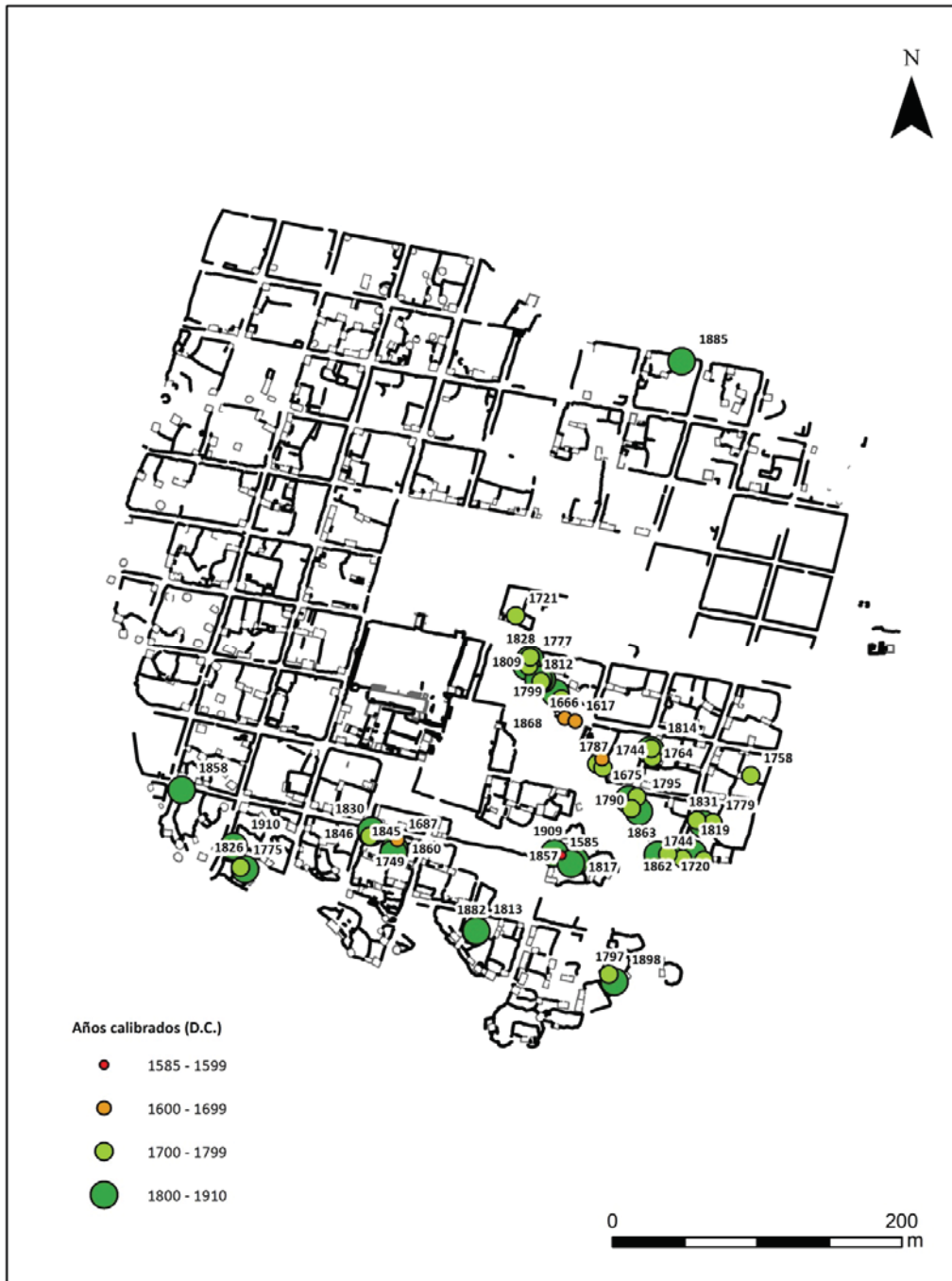
#### **Los tipos de artefactos de material cerámico**

Las Categorías Generales de cerámica que se utilizaron durante el análisis fueron según la función que cumplían, teniendo en cuenta el contexto de cambio en el cual se inserta el PATA, por lo que las definiciones a continuación no se ocupan únicamente de las posibles formas prehispánicas para la zona:

**a. Servir (SER):** Se refiere a las vasijas cuya función en esencia se adscribe al consumo de alimentos, es decir que es en estas vasijas/recipientes en donde se reparten los alimentos para ser consumidos. Es así que, a grandes rasgos, tenemos dentro de esta categoría platos, tazones, tazas, etc.

**b. Almacenar (STO):** Incluye las vasijas cuya función se relaciona con el hecho de guardar y resguardar los alimentos, de manera que el consumo no se hace directamente e inmediatamente a través de estas vasijas. Dicho almacenamiento puede darse por un periodo corto o mediano (como algunas vasijas en donde se depositan los alimentos para distribuirlos, como las “soperas” y azucareros) o prolongado (para almacenar los alimentos en grandes cantidades por el tiempo que tome transportarlos, como los botijos –a menor escala – o las botijas – que sirven tanto para almacenar como para transportar su contenido a grandes distancias).

**c. Cocinar (COO):** Este tipo de vasijas se relaciona con la actividad específica de transformar los alimentos sometiéndolos al fuego, diferenciándose de las otras categorías por las huellas de exposición constante al fuego.

**d. Cocinar o Almacenar (COS):** Esta categoría se usó durante el análisis del material cerámico en Malata y se ha considerado nuevamente. Se usa cuando existe ambigüedad en la interpretación del mismo.

**e. Función Especial (SFU):** En este caso se incluyeron todos aquellos elementos cerámicos cuya función no sea precisamente la doméstica (como el caso de, por ejemplo, vasijas miniatura).

**f. Pieza para decorar o construir (PDC):** Esta categoría se refiere a aquellas piezas hechas de arcilla cocida y cuya función se adscribe a materiales de construcción o acabado, como las tejas, ladrillos, azulejos y baldosas.

**g. No Observable (NO):** Aquí se incluyen las vasijas/recipientes que por lo restringido de la información que brindan – lo que tiene que ver con el estado de conservación de los fragmentos – no fue posible observar su función.

Siguiendo los criterios antes mencionados, fueron clasificados los fragmentos de material cerámico, dando como resultado lo siguiente:

Tabla 7. Cantidades y porcentajes de tipos de material cerámico según su función.

Código	Función	Cantidad	Porcentaje
SER	Servir	507	15.20%
STO	Almacenar	261	7.82
COO	Cocinar	36	1.08
COS	Cocinar o Almacenar	1	0.03
SFU	Función Especial	15	0.45
PDC	Decorar o Construir	362	10.85
NOB	No Observable	2154	64.57
		<b>3336</b>	<b>100%</b>



Figura 13. Porcentajes de tipos de material cerámico según su función.

Como se aprecia, tanto en la Tabla 1 y 2 como en la Figura 1 y 2, existe una gran cantidad de fragmentos cuya función no pudo ser observada, lo cual se debió a lo restringido de la información que se pudo obtener de ellos. Esto muy probablemente se deba al hecho que muchas de las recolecciones se hicieron de la argamasa de los muros de las estructuras, tanto aquellos en pie como en los caídos, pues en superficie la densidad era muy pobre a la vista. De

esta manera, tales fragmentos presentan un tamaño muy pequeño o un mayor deterioro, lo que – nuevamente – es coherente con el hecho de haber formado parte de la argamasa de los muros, debido a al realizar la mezcla de tierra y agua se habrían desgastado y fragmentado aún más. Como se ha explicado sobre la metodología de recolección, la cantidad de fragmentos fue más densa en los muros que la recolección en superficie propiamente dicha.

Posteriormente, los fragmentos se clasificaron según forma (Tabla 2 y Figura 2), correspondiente a artefactos específicos, entre los que destacan *la vajilla y utensilios de cocina* (10% - tazas, ollas, vasijas para tostar, platos, cuencos, jarras, botellas y cántaros), *vasijas especiales* (0.21% - aríbalos), *grandes recipientes para almacenamiento* (7.7% - botijas), *elementos para hilar* (0.3% - ruecas en proceso de elaboración y enteras) y *elementos de construcción* (10.82% - tejas y ladrillos), así como elementos no determinados (70.86%).

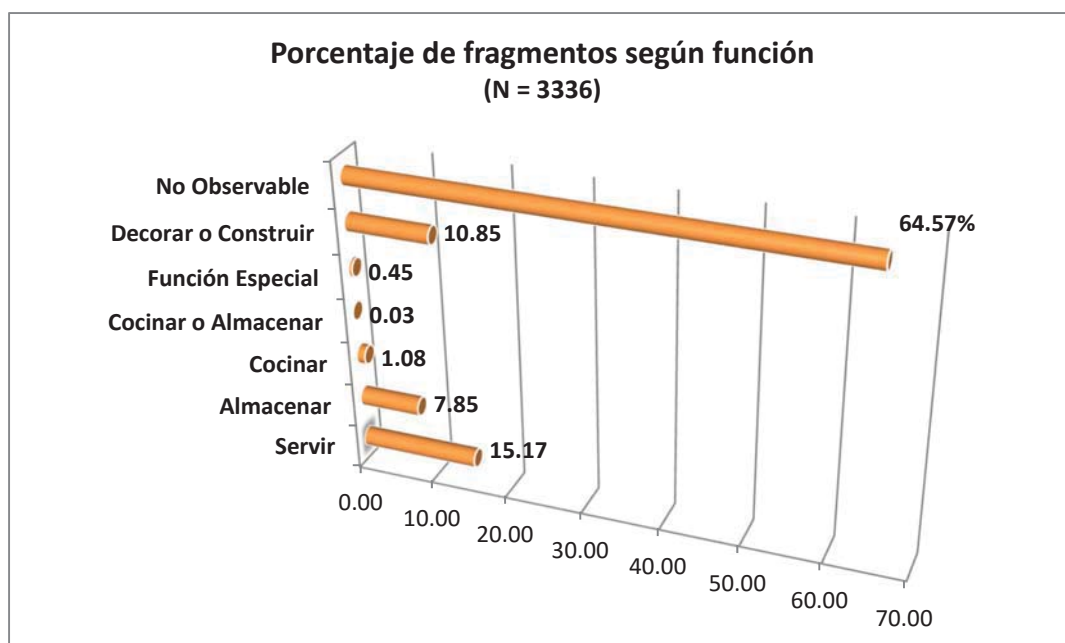
Tabla 8. Cantidades y porcentajes de tipos de material cerámico según tipo de artefacto.

Tipo de artefacto	Cantidad	Porcentaje
Aríbalo	7	0.21
Botella	2	0.06
Botija	257	7.70
Ladrillo	10	0.30
Cántaro	8	0.24
Jarra	67	2.01
Plato y Cuenco	219	6.56
Preforma de rueca	9	0.27
Rueca	1	0.03
Vasija para tostar	1	0.03
Olla	31	0.93
Taza	9	0.27
Teja	351	10.52
No determinado	2364	70.86
	<b>3336</b>	<b>100%</b>



Figura 14. Porcentajes de tipos de material cerámico según tipo de artefacto.

Otro detalle a señalar es que se el hecho que la superficie del poblado se halle prácticamente desprovista de artefactos se debería a que los pobladores habrían llevado consigo sus pertenencias al nuevo poblado de Tuti, representando así estos fragmentos a aquellos obtenidos de la basura proveniente de ocupaciones anteriores al establecimiento de la reducción de Tuti o de sus primeros años de ocupación.

Lo dicho líneas arriba guarda relación con la Tabla 3 y la Figura 3, en donde podemos observar que un consistente 88.61% (2956) corresponde a fragmentos que van del Horizonte Tardío a la Colonia Temprana, mientras que aquellos que provendrían del periodo Colonial Tardío sólo llegan a 3.51% (117), contando con 7.88% (263) que no pudieron ser determinados. Es decir que las construcciones se habrían hecho de manera progresiva, utilizando como materia prima para la argamasa, aquella tierra con basura. De otro lado, los fragmentos correspondientes al periodo Colonial Tardío son escasos debido a que, como se ha mencionado, llevaron consigo sus pertenencias al momento del traslado, como pasó incluso con mobiliario de la iglesia, que se trasladó hacia el nuevo edificio en el actual Tuti.

Tabla 9. Cantidades y porcentajes de tipos de material cerámico según temporalidad.

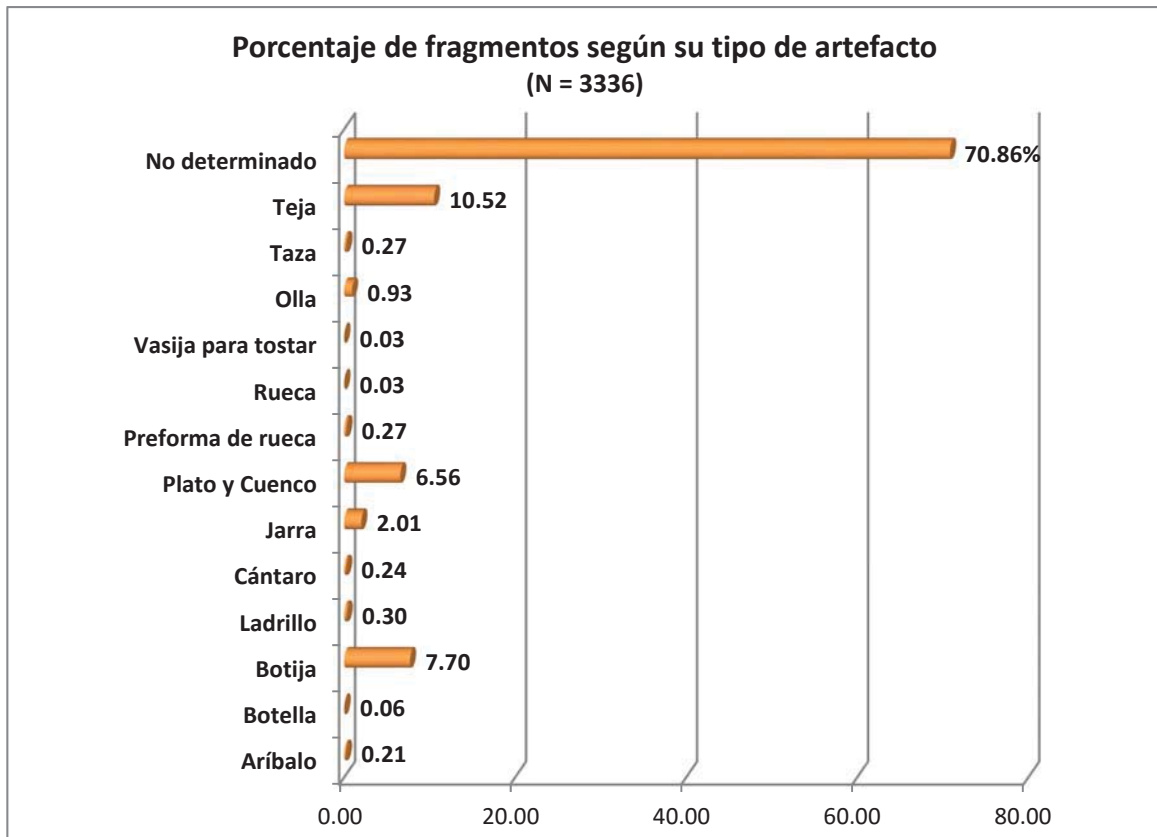
Periodo	Cantidad	Porcentaje
Horizonte Tardío	76	2.28
Horizonte Tardío - Colonia	2129	63.82
Colonial Temprano	751	22.51
Colonial Tardío	117	3.51
No determinado	263	7.88
	<b>3336</b>	<b>100%</b>



Figura 15. Porcentajes de tipos de material cerámico según temporalidad.

## Discusión

El comportamiento que presentan los artefactos de material cerámico muestra, además de las típicas prácticas domésticas de preparación y consumo de alimentos, la incursión formal de *tipos cerámicos* ajenos al usual registro de artefactos prehispánicos para la zona, como es el caso de la *mayólica*, *porcelana* y *loza*, cuya presencia se expresa en 78 fragmentos (2.34%), y la *cerámica vidriada* con 74 fragmentos (2.21%).

De otro lado, en cuanto a formas de vasijas, la presencia de las *botijas*, con 257 fragmentos (7.7%) muestra la posible incursión de productos como el vino, que no es ajeno a las celebraciones religiosas cristianas, sobre todo al haberse consolidado la iglesia y sus dos amplias plazas. Sin embargo, cabe señalar que la presencia de brea al interior de algunos fragmentos en comparación con otros, muestra posiblemente la presencia de otro tipo de productos distintos al vino, lo que es coherente con el hecho que estos recipientes servían, además de transportar bebidas espirituosas como vino y pisco, alimentos sumergidos en vinagre conocidos como *escabeches* para asegurar su preservación durante su traslado surcando largas

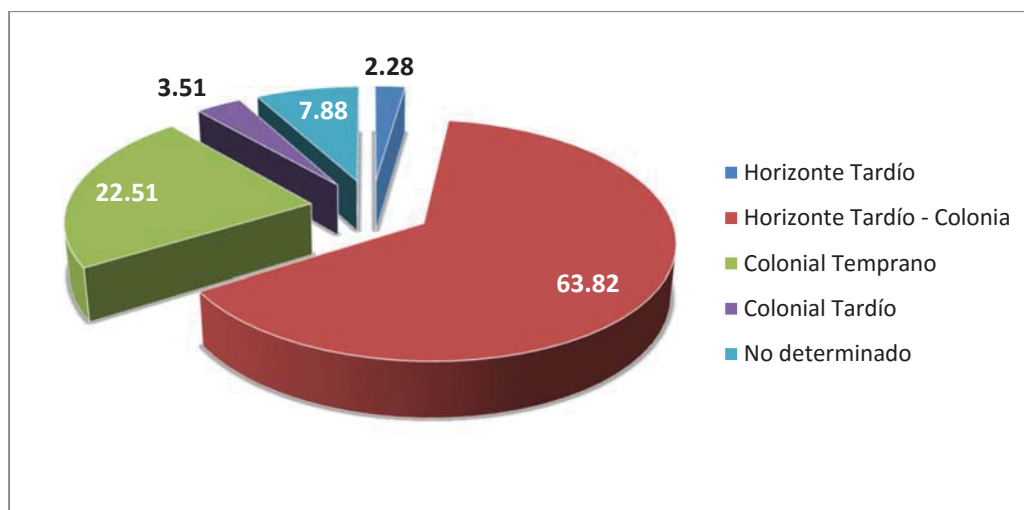

distancias. Adicionalmente a ello, la gente pudo conservar las vasijas una vez utilizado todo su contenido, reutilizándolas para renovar el contenido o almacenar uno distinto.



Figura 16. Fragmento de mayólica de estilo Panamá Polícromo.



Figura 17. Fragmento de loza crema o "Creamware".



Figura 18. Fragmento de porcelana.



Figura 19. Fragmento de cerámica con barnizado de plomo o “vidriado”.

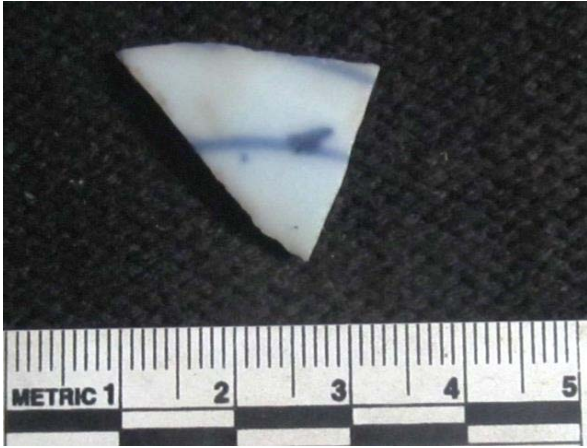

Figura 20. Fragmento de botija, presentando marcas de fajas (en la parte inferior) y correas (parte superior).

Un detalle observado en los fragmentos de botijas registrados es la presencia de marcas generadas durante su estado “en cuero”, previo a la cocción de la vasija. Estas marcas corresponderían a tres tipos de elementos, según el grosor que presentaron: *fajas*, *correas* y *pitás*. Dichas marcas denotan posiblemente la manera en que se elaboró la vasija y cómo se transportó hacia el horno para terminar su elaboración.

Posiblemente por tratarse de vasijas de un volumen considerablemente amplio – incluso tan o más grandes que una persona promedio -, fue necesario el uso de fajas para sostener la vasija durante su elaboración a medida que se iba ganando altura, sujetándolas con las pequeñas pitas, lo que habría servido a su vez para luego transportarlas hacia la zona de cocción, labor que habría sido complementada con las correas.

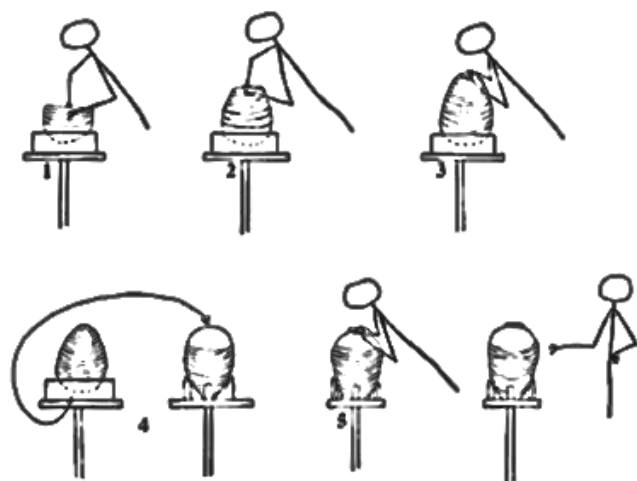

**FIGURE 13. Hypothesized Shape A Olive Jar manufacture.**

Figura 21. Manera en la que, tentativamente se habrían elaborado las botijas (Avery 1997: 101, Figura 13). Nótese que en ningún caso la vasija es más grande que el alfarero. Es decir que, de darse tal caso, la manipulación se tornaría dificultosa.

De otro lado, aquellas marcas o “huellas de torno” ubicadas en el interior de la vasija, en realidad no habrían sido marcas dejadas por la máquina misma, sino debido a la presión que le imprimía el alfarero a cada rollo de arcilla al ensamblarlos rollos a medida que se iban añadiendo, por medio de la presión que le ejercía el alfarero durante el giro del torno con sus propias manos o con algún instrumento, probablemente humedeciéndolo cada vez que ejercía tal presión. De esa manera se ensamblaban uno a uno los rollos de arcilla (Figura 4).

En el caso específico de Mawchu Llacta no se ha encontrado evidencia alguna de zonas destinadas a la elaboración de este tipo de vasijas, para las cuales se requirió de instalaciones muy específicas para la cocción a altas temperaturas (Foto 5), razón por la cual se estima que todas ellas fueron importadas.



Figura 22. Sección de un fragmento de botija. Nótese lo compacto de la pasta y lo uniforme de la cocción producto de altas temperaturas, lo que se logra en hornos especializados. Cada división de escala en la foto corresponde a 1mm.

Otros de los materiales que son nuevos en cuanto al registro arqueológico en lo que van de realizados los estudios en la zona, son los materiales de construcción. La cantidad de fragmentos de tejas es ciertamente considerable frente a la de los otros materiales. Es necesario señalar que gracias al tipo de análisis realizado, se pudo identificar los fragmentos correspondientes a tejas por reunirlos todos por su similitud, en donde fue posible relacionar aquellos fragmentos muy pequeños con otros más completos (Foto 7), que de haberlos analizado bolsa por bolsa hubieran sido confundidos con fragmentos de tinajas o algún recipiente de boca amplia. Esto se debe a que las tejas presentan bordes definidos hacia sus extremos (Foto 8) e incluso algunas de ellas presentan decoración (Foto 9 y 10).



Figura 23. . Vista de perfil de un fragmento de teja. Nótese la curvatura característica de la pieza, así como su cocción no uniforme. Hacia la izquierda, el borde biselado de la teja.





Figura 24. Vista del borde de la teja de la foto anterior.



Figura 25. Vista superior de una teja. Nótese una línea de decoración pintada hacia la parte superior de la foto.



Figura 26. Vista de tejas decoradas en la iglesia de Chuquina, Aymaraes-Cusco (Viñuales y Gutiérrez 2014: 138).

## ***I.2. Otros materiales***

Como parte de la recolección realizada, además del material cerámico, también se registró la presencia de otro tipo de materiales como *botánico, mineral, metal, orgánico animal, lítico y vidrio*.

Dentro del material botánico, recuperamos una pieza de la argamasa de un muro: un fragmento de semilla de durazno. Este elemento es importante porque denota la inclusión de un fruto foráneo en la zona, clara influencia de la presencia peninsular en la zona (Foto 11).

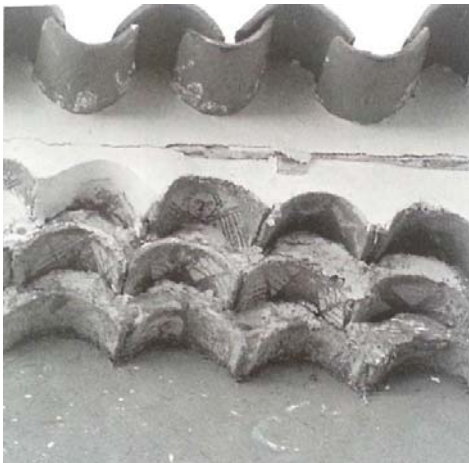

Figura 27. Semilla de durazno.

Con respecto al material mineral, se registró la presencia de un pequeño bloque de escoria, posiblemente de algún tipo de actividad productiva relacionada con metales y el respectivo uso de hornos de altas temperaturas (Foto 12).



Figura 28. Escoria.

En cuanto a los metales, hubo una pieza en particular, además de los clavos (Foto 13) y tupus (Foto 14), conocidos dentro del registro arqueológico prehispánico, la base de un cuchillo al parecer hecho de una aleación junto con cobre (Foto 15), debido a la presencia de

huellas de color verdoso, pero con un peso considerable dado el tamaño y espesor de la hoja de metal (26 gr). Esto podría estar hablando de un trabajo un poco más sofisticado de metales, de ser el artefacto propio de la zona.



Figura 29. Extremo distal de hoja de metal con mango o apéndice.



Figura 30. Cabeza o extremo proximal de un tupu.



Figura 31. Extremo distal de hoja de metal con mango o apéndice.

Como parte de los materiales de tipo orgánico animal, tenemos la presencia de parte de la cornamenta de algún tipo de bóvido, animal no nativo de la zona, encontrada relacionada directamente al paramento de un edificio, como un elemento saliente para colgar o sujetar algo (Foto 16).



Figura 32. Fragmento de cornamenta de bóvido.

En cuanto al material lítico, los artefactos varían entre algunas lascas de obsidiana (Foto 17) y restos de lo que posiblemente fue algún tipo de herramienta (Foto 18).



Figura 33. Lasca de obsidiana.



Figura 34. Herramienta de piedra.

Finalmente, entre los artefactos de vidrio contamos en el registro con la presencia de elementos foráneos como cuentas de vidrio muy tempranas del tipo *Nueva Cádiz*, más específicamente las “*twisted, turquoise over white*” (Foto 19 y 20), a las que Deagan (1987: 162-163) atribuye una cronología correspondiente al rango de 1500-1550. Esto apoya el traslado de la gente hacia la década de 1570 en el contexto de la aplicación de la política Toledana de *reducciones*.



Figura 35. Cuenta de vidrio Nueva Cádiz (cuenta torcida turquesa sobre blanco).



Figura 36. Algunos tipos de cuentas de vidrio del tipo Nueva Cádiz, según Deagan (1987: 162).



Figura 37. Vista de perfil de la cuenta de vidrio de la Foto 19. Nótese aquí el porqué de la denominación “turquesa sobre blanco”. Asimismo, el hoyo para pasar algún hilo o cadena delgada.

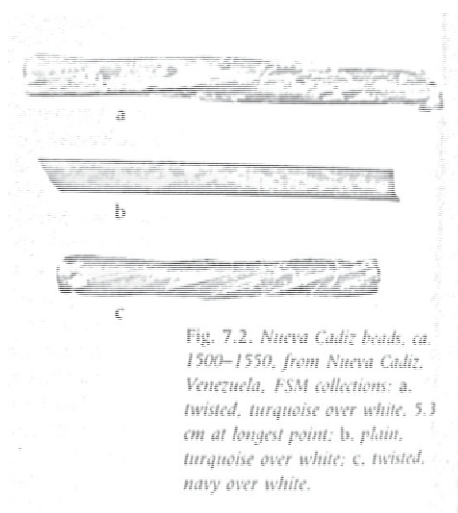

### ***I.3. Inventario de Materiales Arqueológicos Recolectados***

(Sigüientes páginas)

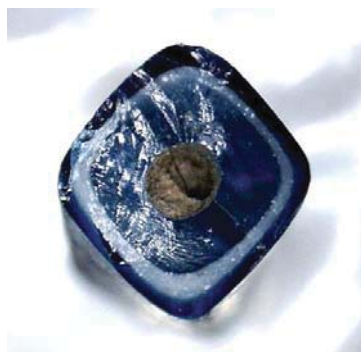
\*Nótese que el Acta de Entrega de Materiales Arqueológicas y el Acta de Recepción de Materiales Arqueológicos se encuentran en la sección de Documentos Legales (arriba).

	N° de bolsa	Cantidad	Material	Peso (g.)	Caja
1	4.01	2	Ceramica	12	1
2	5.01	7	Ceramica	50	1
3	51.01	1	Ceramica	19.1	1
4	158.03	1	Ceramica	25	1
5	158.04	1	Ceramica	26.3	1
6	517.01	1	Ceramica	7	1
7	567.01	1	Ceramica	11.2	1
8	600.11	1	Ceramica	11	1
9	870.01	2	Ceramica	136.00	1
10	894.01	1	Ceramica	35.8	1
11	1120.01	6	Ceramica	78	1
12	1359.01	1	Ceramica	5.4	1
13	4021.01	1	Ceramica	4	1
14	4027.01	1	Ceramica	6	1
15	4081.01	3	Ceramica	14	1
16	4083.02	2	Ceramica	10.9	1
17	4099.03	6	Ceramica	25	1
18	4100.04	1	Ceramica	21	1
19	4143.05	3	Ceramica	26.7	1
20	4144.06	4	Ceramica	22	1
21	4145.07	3	Ceramica	19	1
22	4146.08	1	Ceramica	18	1
23	4152.09	1	Ceramica	9	1
24	4153.01	1	Ceramica	9	1
25	4156.12	1	Ceramica	7	1
26	4275.01	3	Ceramica	23	1
27	4279.01	4	Ceramica	56	1
28	4280.01	9	Ceramica	39	1
29	4285.01	3	Ceramica	11	1
30	4287.01	1	Ceramica	39	1
31	4295.01	3	Ceramica	67	1
32	4322.01	8	Ceramica	42	1
33	4323.01	4	Ceramica	18.1	1
34	4333.01	1	Ceramica	10	1
35	4341.01	1	Ceramica	7	1
36	4343.01	1	Ceramica	10	1
37	4349.01	7	Ceramica	50	1
38	4351.01	6	Ceramica	33	1
39	4352.01	7	Ceramica	48	1
40	4353.01	6	Ceramica	271	1
41	4354.01	2	Ceramica	15	1
42	4422.01	7	Ceramica	105	1
43	4427.01	5	Ceramica	170	1
44	4428.01	4	Ceramica	21	1

	N° de bolsa	Cantidad	Material	Peso (g.)	Caja
45	4429.01	4	Ceramica	30	1
46	4430.01	4	Ceramica	25	1
47	4432.01	1	Ceramica	43	1
48	4438.01	9	Ceramica	66	1
49	4501.01	13	Ceramica	150	1
50	4504.01	5	Ceramica	83	1
51	4506.01	2	Ceramica	10	1
52	4507.01	1	Ceramica	130	1
53	4509.01	4	Ceramica	45	1
54	4542.01	1	Ceramica	31	1
55	4641.01	3	Ceramica	114	1
56	4642.01	2	Ceramica	32	1
57	4643.01	1	Ceramica	19	1
58	4644.01	4	Ceramica	61	1
59	4645.01	4	Ceramica	46	1
60	4646.01	3	Ceramica	38	1
61	4647.01	3	Ceramica	42	1
62	4648.01	2	Ceramica	51	1
63	4650.01	2	Ceramica	110	1
64	4651.01	1	Ceramica	92	1
65	4652.01	1	Ceramica	17	1
66	4653.01	3	Ceramica	149	1
67	4654.01	3	Ceramica	42	1
68	4655.01	1	Ceramica	46	1
69	4656.01	1	Ceramica	23	1
70	4657.01	1	Ceramica	48	1
71	4658.01	2	Ceramica	12	1
72	4659.01	3	Ceramica	67	1
73	4660.01	5	Ceramica	226	1
74	4661.01	1	Ceramica	84	1
75	4662.01	8	Ceramica	231	1
76	4663.01	5	Ceramica	162	1
77	4664.01	1	Ceramica	10	1
78	4670.01	3	Ceramica	81	1
79	4672.01	20	Ceramica	432	1
80	4673.01	7	Ceramica	150	1
81	4674.01	7	Ceramica	497	1
82	4674.02	13	Ceramica	401	1
83	4674.03	21	Ceramica	488	1
84	4675.01	11	Ceramica	282	1
85	4676.01	18	Ceramica	554	1
86	4890.01	1	Ceramica	14	1
87	4894.01	1	Ceramica	36	1
88	4895.01	2	Ceramica	15	1

	N° de bolsa	Cantidad	Material	Peso (g.)	Caja
89	4896.01	1	Ceramica	17	1
90	5022.01	9	Ceramica	8	1
91	5038.01	1	Ceramica	230	1
92	10.01	1	Ceramica	23	2
93	21.01	1	Ceramica	12	2
94	22.01	1	Ceramica	17.7	2
95	22.02	1	Ceramica	163.02	2
96	22.03	1	Ceramica	9	2
97	23.01	1	Ceramica	12	2
98	26.02	1	Ceramica	12	2
99	26.03	1	Ceramica	4.3	2
100	27.02	1	Ceramica	9	2
101	46.01	1	Ceramica	77	2
102	54.24	1	Ceramica	5	2
103	54.25	1	Ceramica	31	2
104	55.01	1	Ceramica	46.2	2
105	58.21	1	Ceramica	13	2
106	58.22	1	Ceramica	15	2
107	58.23	1	Ceramica	6	2
108	59.18	1	Ceramica	5.5	2
109	59.19	1	Ceramica	4.7	2
110	60.13	1	Ceramica	6.5	2
111	75.01	1	Ceramica	8.8	2
112	75.02	1	Ceramica	21	2
113	81.12	1	Ceramica	61	2
114	83.06	1	Ceramica	10	2
115	83.07	1	Ceramica	20	2
116	95.01	2	Ceramica	13	2
117	95.02	1	Ceramica	5	2
118	95.03	1	Ceramica	31.7	2
119	95.04	2	Ceramica	14.8	2
120	96.01	2	Ceramica	369	2
121	96.02	3	Ceramica	28	2
122	96.03	3	Ceramica	40.5	2
123	96.04	3	Ceramica	51.1	2
124	97.01	3	Ceramica	91	2
125	97.02	3	Ceramica	27.6	2
126	97.03	1	Ceramica	28.1	2
127	98.01	1	Ceramica	158.4	2
128	98.02	2	Ceramica	68	2
129	98.03	1	Ceramica	5	2
130	99.01	2	Ceramica	8	2
131	99.02	3	Ceramica	40	2
132	99.03	5	Ceramica	92.5	2



	N° de bolsa	Cantidad	Material	Peso (g.)	Caja
133	99.04	4	Ceramica	82	2
134	99.05	5	Ceramica	50.1	2
135	99.06	3	Ceramica	8.5	2
136	100.01	1	Ceramica	8	2
137	101.01	1	Ceramica	27	2
138	101.02	2	Ceramica	32.8	2
139	101.03	10	Ceramica	60.2	2
140	104.01	6	Ceramica	312	2
141	106.01	12	Ceramica	91.9	2
142	106.04	6	Ceramica	39	2
143	106.05	13	Ceramica	154	2
144	106.06	5	Ceramica	22.3	2
145	107.01	8	Ceramica	201	2
146	107.02	2	Ceramica	32	2
147	107.03	6	Ceramica	230	2
148	107.04	3	Ceramica	67	2
149	107.05	1	Ceramica	35	2
150	108.01	1	Ceramica	61	2
151	108.02	1	Ceramica	9	2
152	109.01	3	Ceramica	219	2
153	109.02	1	Ceramica	12.4	2
154	110.01	2	Ceramica	11	2
155	111.01	1	Ceramica	45	2
156	111.02	1	Ceramica	30	2
157	111.03	1	Ceramica	11	2
158	111.04	3	Ceramica	25	2
159	112.01	1	Ceramica	8	2
160	112.02	1	Ceramica	35.2	2
161	113.01	1	Ceramica	107	2
162	113.02	1	Ceramica	52	2
163	152.01	1	Ceramica	4	2
164	152.02	1	Ceramica	10.1	2
165	152.03	1	Ceramica	19.9	2
166	153.01	1	Ceramica	58	2
167	153.02	1	Ceramica	77	2
168	153.03	1	Ceramica	15	2
169	153.04	1	Ceramica	29.6	2
170	184.01	5	Ceramica	63	2
171	185.01	1	Ceramica	30.4	2
172	185.02	2	Ceramica	11	2
173	185.03	1	Ceramica	8	2
174	185.04	3	Ceramica	21	2
175	185.05	1	Ceramica	7	2
176	185.06	1	Ceramica	17	2

	Nº de bolsa	Cantidad	Material	Peso (g.)	Caja
177	186.01	5	Ceramica	54.3	2
178	186.02	2	Ceramica	22	2
179	186.03	2	Ceramica	12.5	2
180	186.04	2	Ceramica	16.6	2
181	188.01	1	Ceramica	6	2
182	188.02	5	Ceramica	23	2
183	188.03	1	Ceramica	7.5	2
184	189.01	4	Ceramica	23	2
185	190.01	1	Ceramica	12.9	2
186	190.02	1	Ceramica	5.1	2
187	190.03	4	Ceramica	31.7	2
188	190.05	6	Ceramica	35.4	2
189	495.01	1	Ceramica	48.8	2
190	554.01	1	Ceramica	168	2
191	554.02	1	Ceramica	38	2
192	554.03	1	Ceramica	151	2
193	917.01	3	Ceramica	40	2
194	917.02	3	Ceramica	100.7	2
195	917.03	2	Ceramica	62	2
196	919.01	6	Ceramica	529	2
197	948.01	1	Ceramica	29	2
198	948.02	1	Ceramica	20.8	2
199	949.01	1	Ceramica	23	2
200	949.02	1	Ceramica	84	2
201	949.03	1	Ceramica	174	2
202	949.04	1	Ceramica	24	2
203	949.05	1	Ceramica	12	2
204	949.06	1	Ceramica	41.3	2
205	949.07	1	Ceramica	53	2
206	949.08	1	Ceramica	37.3	2
207	952.01	1	Ceramica	205	2
208	952.02	1	Ceramica	27.4	2
209	952.03	1	Ceramica	43.1	2
210	958.02	1	Ceramica	4.4	2
211	958.03	3	Ceramica	82.4	2
212	958.06	11	Ceramica	269.9	2
213	1052.01	4	Ceramica	33	2
214	1052.02	3	Ceramica	19.3	2
215	1052.03	8	Ceramica	109.2	2
216	1054.01	1	Ceramica	13.4	2
217	1055.01	2	Ceramica	24.8	2
218	1052.04	5	Ceramica	54	2
219	1061.01	1	Ceramica	23	2
220	1061.02	2	Ceramica	21	2



	N° de bolsa	Cantidad	Material	Peso (g.)	Caja
221	1061.03	4	Ceramica	40.1	2
222	1061.04	2	Ceramica	64	2
223	1061.05	2	Ceramica	66.9	2
224	1082.01	12	Ceramica	275.1	2
225	1082.02	3	Ceramica	62.8	2
226	1082.03	6	Ceramica	28.8	2
227	1082.05	1	Ceramica	7	2
228	1083.01	1	Ceramica	30.2	2
229	1082.04	1	Ceramica	13	2
230	1097.01	3	Ceramica	69.4	2
231	1102.01	1	Ceramica	29	2
232	1102.02	1	Ceramica	7	2
233	1147.01	1	Ceramica	7	2
234	1147.02	1	Ceramica	23.8	2
235	1147.03	1	Ceramica	44	2
236	1147.05	1	Ceramica	9	2
237	1147.06	1	Ceramica	5	2
238	1148.01	1	Ceramica	2.4	2
239	1151.01	1	Ceramica	14	2
240	1151.03	1	Ceramica	5.70	2
241	1151.04	1	Ceramica	50.4	2
242	1152.01	1	Ceramica	16	2
243	1152.02	1	Ceramica	9.2	2
244	1152.03	1	Ceramica	74	2
245	1152.04	1	Ceramica	24	2
246	1152.05	1	Ceramica	177	2
247	1152.06	1	Ceramica	48.4	2
248	1152.07	1	Ceramica	25	2
249	1152.08	1	Ceramica	8.1	2
250	1153.01	1	Ceramica	3.1	2
251	1153.02	1	Ceramica	11	2
252	1153.03	1	Ceramica	10	2
253	1390.01	1	Ceramica	8	2
254	1391.01	1	Ceramica	12.4	2
255	1391.02	1	Ceramica	19	2
256	1391.03	1	Ceramica	8.1	2
257	1392.01	1	Ceramica	22.9	2
258	1392.02	1	Ceramica	27	2
259	1504.01	2	Ceramica	15	2
260	2000.01	1	Ceramica	48	2
261	2000.02	1	Ceramica	31.8	2
262	2010.01	1	Ceramica	310	2
263	2010.02	1	Ceramica	16	2
264	2011.01	1	Ceramica	7	2

	N° de bolsa	Cantidad	Material	Peso (g)	Caja
265	2011.02	1	Ceramica	10	2
266	2014.01	1	Ceramica	20.8	2
267	2014.02	1	Ceramica	15	2
268	2025.01	1	Ceramica	47	2
269	2028.01	1	Ceramica	2.2	2
270	2028.02	1	Ceramica	10	2
271	2028.03	1	Ceramica	12.9	2
272	2029.01	1	Ceramica	19.1	2
273	2029.02	4	Ceramica	74.8	2
274	2033.01	1	Ceramica	12	2
275	4061.01	1	Ceramica	3.3	2
276	4065.02	1	Ceramica	7.0	2
277	4066.04	1	Ceramica	25.5	2
278	4069.05	2	Ceramica	14.7	2
279	4074.14	10	Ceramica	69.5	2
280	4075.15	3	Ceramica	8.4	2
281	4077.16	1	Ceramica	13	2
282	4078.17	1	Ceramica	16	2
283	4221.02	1	Ceramica	9	2
284	4222.01	1	Ceramica	9	2
285	4224.02	30	Ceramica	163.4	2
286	4225.01	1	Ceramica	7	2
287	4226.01	5	Ceramica	25	2
288	4227.01	6	Ceramica	6.3	2
289	4228.01	3	Ceramica	9.9	2
290	4230.01	3	Ceramica	182	2
291	4231.01	1	Ceramica	6	2
292	4232.01	2	Ceramica	7.2	2
293	4237.01	1	Ceramica	4	2
294	4238.01	2	Ceramica	47	2
295	4361.01	2	Ceramica	14	2
296	4363.01	1	Ceramica	5	2
297	4365.01	1	Ceramica	20.3	2
298	4367.01	3	Ceramica	15.2	2
299	4368.01	1	Ceramica	304.1	2
300	4370.01	2	Ceramica	14	2
301	4374.01	2	Ceramica	7	2
302	4375.01	1	Ceramica	4	2
303	4376.01	1	Ceramica	11	2
304	4448.01	3	Ceramica	31.7	2
305	4449.01	1	Ceramica	6.9	2
306	4450.01	1	Ceramica	7	2
307	4453.01	14	Ceramica	30	2
308	4455.01	4	Ceramica	54	2

	N° de bolsa	Cantidad	Material	Peso (g.)	Caja
309	4581.11	8	Ceramica	47	2
310	4582.20	4	Ceramica	11.3	2
311	4583.09	1	Ceramica	4.5	2
312	4584.08	1	Ceramica	11	2
313	4600.01	9	Ceramica	44.3	2
314	4601.01	3	Ceramica	7	2
315	4622.01	18	Ceramica	576	2
316	4623.01	2	Ceramica	80	2
317	4624.01	14	Ceramica	208.4	2
318	4625.01	5	Ceramica	83.7	2
319	4626.01	2	Ceramica	119.5	2
320	4627.01	4	Ceramica	32.7	2
321	4628.01	5	Ceramica	17.7	2
322	4629.01	3	Ceramica	8.5	2
323	4630.01	1	Ceramica	14.6	2
324	4631.01	2	Ceramica	235.4	2
325	4633.01	4	Ceramica	46.8	2
326	4634.01	5	Ceramica	47	2
327	4635.01	3	Ceramica	170	2
328	4636.01	10	Ceramica	126.4	2
329	4637.01	7	Ceramica	121	2
330	4638.01	2	Ceramica	23	2
331	4821.01	3	Ceramica	35	2
332	4822.01	1	Ceramica	10.6	2
333	4823.01	2	Ceramica	52	2
334	4829.01	5	Ceramica	27.4	2
335	4833.01	2	Ceramica	20	2
336	4834.01	5	Ceramica	68	2
337	4836.01	3	Ceramica	15	2
338	4837.01	8	Ceramica	30.6	2
339	4838.01	1	Ceramica	7.5	2
340	5016.01	3	Ceramica	77.8	2
341	5021.01	1	Ceramica	20	2
342	5042.01	6	Ceramica	48	2
343	5043.01	2	Ceramica	20.5	2
344	5046.01	2	Ceramica	23	2
345	5052.01	1	Ceramica	2.4	2
346	5059.01	1	Ceramica	23.3	2
347	5060.01	13	Ceramica	169	2
348	5082.01	1	Ceramica	45.7	2
349	5083.01	1	Ceramica	100	2
350	5084.01	1	Ceramica	7	2
351	5085.01	5	Ceramica	29.4	2
352	5086.01	1	Ceramica	21.3	2



	N° de bolsa	Cantidad	Material	Peso (g)	Caja
353	5088.01	2	Ceramica	25.2	2
354	5189.01	6	Ceramica	223	2
355	5090.01	6	Ceramica	406	2
356	5091.01	2	Ceramica	62	2
357	5092.01	2	Ceramica	8	2
358	5093.01	3	Ceramica	191.9	2
359	5095.01	3	Ceramica	11	2
360	5100.01	3	Ceramica	24.5	2
361	5182.01	7	Ceramica	718	2
362	5186.01	1	Ceramica	15	2
363	5188.01	10	Ceramica	126.8	2
364	5191.01	1	Ceramica	8	2
365	5193.01	2	Ceramica	129	2
366	5194.01	1	Ceramica	102	2
367	5196.01	1	Ceramica	21.8	2
368	5204.01	3	Ceramica	19.1	2
369	5205.01	1	Ceramica	21	2
370	5207.01	1	Ceramica	6.4	2
371	5208.01	2	Ceramica	388	2
372	5211.01	3	Ceramica	34	2
373	5212.01	6	Ceramica	277	2
374	5213.02	1	Ceramica	10	2
375	5215.01	4	Ceramica	29	2
376	5216.01	1	Ceramica	65	2
377	5217.01	1	Ceramica	60	2
378	10546.01	2	Ceramica	17	2
379	10546.02	1	Ceramica	15	2
380	1.01	1	Ceramica	13.1	3
381	30.01	3	Ceramica	6.1	3
382	32.01	11	Ceramica	123.3	3
383	32.03	4	Ceramica	16.6	3
384	32.05	12	Ceramica	109.2	3
385	33.01	1	Ceramica	4.2	3
386	35.01	2	Ceramica	17.5	3
387	35.02	2	Ceramica	34.2	3
388	35.03	2	Ceramica	15.4	3
389	35.04	3	Ceramica	13.9	3
390	35.05	3	Ceramica	21.2	3
391	36.01	10	Ceramica	51.7	3
392	36.02	6	Ceramica	68.1	3
393	36.03	2	Ceramica	14.5	3
394	36.04	5	Ceramica	42.9	3
395	36.05	1	Ceramica	13.4	3
396	37.02	7	Ceramica	62.3	3

	N° de bolsa	Cantidad	Material	Peso (g)	Caja
397	37.03	4	Ceramica	78.3	3
398	41.01	1	Ceramica	16.8	3
399	42.02	7	Ceramica	71	3
400	42.04	2	Ceramica	42.9	3
401	42.05	2	Ceramica	9.9	3
402	42.06	3	Ceramica	39.1	3
403	42.07	1	Ceramica	6.7	3
404	42.03	2	Ceramica	41.6	3
405	62.01	2	Ceramica	18.1	3
406	62.02	1	Ceramica	7.6	3
407	63.01	3	Ceramica	24	3
408	63.02	2	Ceramica	27.8	3
409	64.01	10	Ceramica	125	3
410	65.01	1	Ceramica	187.4	3
411	65.02	1	Ceramica	11.8	3
412	65.03	1	Ceramica	17.3	3
413	68.01	3	Ceramica	13.2	3
414	69.01	2	Ceramica	8.8	3
415	70.01	1	Ceramica	7	3
416	70.02	14	Ceramica	48.9	3
417	70.03	5	Ceramica	26.9	3
418	70.04	1	Ceramica	4.4	3
419	70.05	17	Ceramica	108.3	3
420	71.02	5	Ceramica	30.3	3
421	71.03	3	Ceramica	11.2	3
422	71.04	9	Ceramica	42.2	3
423	71.05	3	Ceramica	19.6	3
424	71.06	2	Ceramica	6.5	3
425	71.07	2	Ceramica	11.5	3
426	72.01	31	Ceramica	126.6	3
427	72.02	1	Ceramica	8.7	3
428	72.03	10	Ceramica	59.4	3
429	72.04	29	Ceramica	339.8	3
430	72.05	8	Ceramica	96.9	3
431	72.06	11	Ceramica	95	3
432	72.08	13	Ceramica	120	3
433	73.01	7	Ceramica	80.8	3
434	73.02	1	Ceramica	11.6	3
435	73.03	2	Ceramica	45	3
436	73.04	5	Ceramica	42.6	3
437	84.01	1	Ceramica	4.2	3
438	85.01	1	Ceramica	21.7	3
439	86.01	3	Ceramica	14.9	3
440	86.02	3	Ceramica	45.9	3

	N° de bolsa	Cantidad	Material	Peso (g)	Caja
441	86.03	1	Ceramica	18.7	3
442	105.09	2	Ceramica	27.6	3
443	106.11	1	Ceramica	45.4	3
444	134.07	1	Ceramica	1.4	3
445	372.43	3	Ceramica	29.3	3
446	372.46	5	Ceramica	15.2	3
447	372.47	3	Ceramica	24.1	3
448	372.48	1	Ceramica	2.8	3
449	372.49	3	Ceramica	27.84	3
450	372.50	3	Ceramica	25	3
451	378.53	2	Ceramica	26.2	3
452	384.39	2	Ceramica	5.3	3
453	384.40	1	Ceramica	10.6	3
454	384.41	5	Ceramica	60.5	3
455	385.38	1	Ceramica	1.7	3
456	446.01	1	Ceramica	18.1	3
457	607.25	4	Ceramica	73.4	3
458	612.23	1	Ceramica	4.1	3
459	612.24	2	Ceramica	38.5	3
460	618.14	1	Ceramica	5.6	3
461	618.15	2	Ceramica	2.6	3
462	618.16	1	Ceramica	14.8	3
463	658.19	1	Ceramica	65.3	3
464	844.34	2	Ceramica	6.2	3
465	844.35	1	Ceramica	2.8	3
466	844.36	1	Ceramica	1.9	3
467	846.32	4	Ceramica	42.5	3
468	1195.02	3	Ceramica	34.2	3
469	1213.01	3	Ceramica	31	3
470	1213.02	2	Ceramica	38.5	3
471	1218.01	1	Ceramica	88.2	3
472	1224.01	1	Ceramica	10.7	3
473	1245.01	3	Ceramica	34.2	3
474	1252.01	1	Ceramica	7.1	3
475	1252.02	1	Ceramica	13.1	3
476	1405.01	1	Ceramica	16.4	3
477	1405.03	1	Ceramica	34.4	3
478	1405.04	3	Ceramica	65.1	3
479	1405.05	2	Ceramica	14.5	3
480	1407.01	2	Ceramica	25.2	3
481	1407.03	1	Ceramica	6.8	3
482	1420.01	8	Ceramica	196.1	3
483	1420.02	6	Ceramica	74.8	3
484	1420.04	2	Ceramica	18	3



	N° de bolsa	Cantidad	Material	Peso (g)	Caja
485	1427.01	2	Ceramica	15.6	3
486	1427.02	2	Ceramica	94	3
487	1427.03	2	Ceramica	2.5	3
488	1429.01	2	Ceramica	200.5	3
489	1429.02	2	Ceramica	10.2	3
490	1429.03	1	Ceramica	17.9	3
491	1442.02	1	Ceramica	11.7	3
492	1446.01	3	Ceramica	26.7	3
493	1446.02	2	Ceramica	15.5	3
494	1450.01	2	Ceramica	14.3	3
495	1450.02	2	Ceramica	20.9	3
496	1452.01	1	Ceramica	13.9	3
497	1452.02	2	Ceramica	41	3
498	1260.01	9	Ceramica	350.02	3
499	4005.02	4	Ceramica	39.2	3
500	4013.05	1	Ceramica	7	3
501	4019.06	3	Ceramica	23.7	3
502	4048.08	3	Ceramica	27.2	3
503	4050.10	5	Ceramica	27.5	3
504	4054.12	3	Ceramica	37.3	3
505	4055.13	61	Ceramica	282.30	3
506	4102.17	1	Ceramica	10.7	3
507	4103.18	1	Ceramica	10.4	3
508	4104.20	4	Ceramica	26	3
509	4105.21	4	Ceramica	9.4	3
510	4110.26	8	Ceramica	57.9	3
511	4111.28	4	Ceramica	43.7	3
512	4112.29	19	Ceramica	50.3	3
513	4113.31	2	Ceramica	2.3	3
514	4115.33	2	Ceramica	17.7	3
515	4116.37	3	Ceramica	12.9	3
516	4161.42	3	Ceramica	110.4	3
517	4162.45	3	Ceramica	66.4	3
518	4163.51	1	Ceramica	19.1	3
519	4164.52	4	Ceramica	9.9	3
520	4172.01	2	Ceramica	8	3
521	4177.01	1	Ceramica	10.5	3
522	4179.01	1	Ceramica	4.6	3
523	4180.01	6	Ceramica	52.4	3
524	4188.01	1	Ceramica	90.3	3
525	4313.01	11	Ceramica	54.5	3
526	4314.01	7	Ceramica	15.7	3
527	4331.01	1	Ceramica	28.8	3
528	4332.01	8	Ceramica	171.2	3

	N° de bolsa	Cantidad	Material	Peso (g)	Caja
529	4335.01	4	Ceramica	230.6	3
530	4336.01	1	Ceramica	34.6	3
531	4337.01	1	Ceramica	4.2	3
532	4345.01	4	Ceramica	17.9	3
533	4347.01	14	Ceramica	150.1	3
534	4383.01	2	Ceramica	27.9	3
535	4395.01	1	Ceramica	23.2	3
536	4396.01	2	Ceramica	50.6	3
537	4397.01	3	Ceramica	9.7	3
538	4398.01	6	Ceramica	27.6	3
539	4400.01	2	Ceramica	7.3	3
540	4481.01	1	Ceramica	5.2	3
541	4481.02	2	Ceramica	16.8	3
542	4484.01	2	Ceramica	13.1	3
543	4485.01	3	Ceramica	51.3	3
544	4486.01	3	Ceramica	93.7	3
545	4490.01	2	Ceramica	16.9	3
546	4493.01	2	Ceramica	81.9	3
547	4494.01	6	Ceramica	43.9	3
548	4495.01	1	Ceramica	125.6	3
549	4497.01	3	Ceramica	451.9	3
550	4498.01	8	Ceramica	196.1	3
551	4499.01	5	Ceramica	282	3
552	4561.01	5	Ceramica	31.7	3
553	4562.01	15	Ceramica	89.5	3
554	4563.01	2	Ceramica	3.9	3
555	4567.01	15	Ceramica	314.4	3
556	4568.01	2	Ceramica	11.1	3
557	4569.01	2	Ceramica	46.1	3
558	4571.01	1	Ceramica	6.3	3
559	4572.01	1	Ceramica	19.5	3
560	4573.02	8	Ceramica	282	3
561	4574.01	1	Ceramica	9.2	3
562	4576.01	7	Ceramica	39	3
563	4577.01	6	Ceramica	127.8	3
564	4580.01	22	Ceramica	224.8	3
565	4702.01	18	Ceramica	747.2	3
566	4703.01	1	Ceramica	495.6	3
567	4704.01	5	Ceramica	38.7	3
568	4706.01	3	Ceramica	24.3	3
569	4708.01	5	Ceramica	24.9	3
570	4710.01	2	Ceramica	8.4	3
571	4711.01	6	Ceramica	166.4	3
572	4712.01	1	Ceramica	0.6	3

	N° de bolsa	Cantidad	Material	Peso (g)	Caja
573	4714.01	3	Ceramica	35.5	3
574	4715.01	2	Ceramica	10.8	3
575	4719.01	11	Ceramica	32.2	3
576	4720.01	6	Ceramica	23.2	3
577	4801.01	9	Ceramica	153.5	3
578	5.02	1	Ceramica	19.7	4
579	13.01	1	Ceramica	2.8	4
580	16.01	2	Ceramica	19.7	4
581	17.01	1	Ceramica	3.2	4
582	18.01	3	Ceramica	30.2	4
583	48.01	3	Ceramica	34.1	4
584	49.01	5	Ceramica	31.6	4
585	49.02	5	Ceramica	45.1	4
586	49.03	1	Ceramica	7.8	4
587	49.04	1	Ceramica	1.4	4
588	50.01	3	Ceramica	5.6	4
589	51.02	1	Ceramica	5.7	4
590	51.03	1	Ceramica	9.7	4
591	88.01	3	Ceramica	11.8	4
592	89.01	1	Ceramica	25.7	4
593	89.02	2	Ceramica	9.2	4
594	90.01	5	Ceramica	72	4
595	90.03	5	Ceramica	42.2	4
596	90.04	1	Ceramica	159.5	4
597	91.01	2	Ceramica	15	4
598	91.02	12	Ceramica	143.6	4
599	92.01	1	Ceramica	6	4
600	94.01	9	Ceramica	66.2	4
601	94.02	33	Ceramica	857.6	4
602	115.01	3	Ceramica	0.8	4
603	118.01	1	Ceramica	5.7	4
604	121.01	1	Ceramica	1.8	4
605	122.02	1	Ceramica	14.7	4
606	122.03	1	Ceramica	86.8	4
607	123.01	1	Ceramica	15.2	4
608	128.01	2	Ceramica	6.7	4
609	128.02	2	Ceramica	32.3	4
610	130.01	1	Ceramica	5	4
611	140.01	2	Ceramica	16.9	4
612	141.01	1	Ceramica	7.1	4
613	141.02	4	Ceramica	28.5	4
614	141.04	1	Ceramica	11.2	4
615	142.01	5	Ceramica	20.7	4
616	143.01	4	Ceramica	35.4	4



	Nº de bolsa	Cantidad	Material	Peso (g.)	Caja
617	143.02	1	Ceramica	4.6	4
618	143.03	9	Ceramica	135.3	4
619	145.01	2	Ceramica	8.2	4
620	146.01	7	Ceramica	151	4
621	146.03	14	Ceramica	119	4
622	154.02	2	Ceramica	9.8	4
623	161.01	1	Ceramica	66.3	4
624	182.01	1	Ceramica	7.8	4
625	182.02	1	Ceramica	10.7	4
626	183.03	11	Ceramica	31	4
627	183.01	6	Ceramica	26.2	4
628	183.02	1	Ceramica	5.7	4
629	183.04	2	Ceramica	9	4
630	475.01	1	Ceramica	11.2	4
631	705.01	1	Ceramica	4.6	4
632	706.01	2	Ceramica	42.40	4
633	712.01	2	Ceramica	116.3	4
634	764.01	1	Ceramica	5.2	4
635	834.01	2	Ceramica	7.7	4
636	835.01	1	Ceramica	4.4	4
637	836.01	2	Ceramica	185	4
638	873.01	4	Ceramica	25.7	4
639	1166.01	2	Ceramica	15.8	4
640	1166.02	2	Ceramica	20.9	4
641	1177.01	2	Ceramica	9.5	4
642	1233.01	1	Ceramica	2.2	4
643	1305.01	1	Ceramica	333.9	4
644	1312.01	1	Ceramica	7.7	4
645	1312.02	1	Ceramica	62.7	4
646	1313.01	4	Ceramica	491.2	4
647	1313.02	5	Ceramica	673	4
648	1313.03	1	Ceramica	952	4
649	1313.04	4	Ceramica	828	4
650	1314.01	1	Ceramica	2.6	4
651	1340.01	1	Ceramica	17.8	4
652	1353.01	1	Ceramica	413.3	4
653	1354.01	3	Ceramica	26.3	4
654	1384.01	1	Ceramica	16.2	4
655	1385.01	1	Ceramica	36.4	4
656	4022.01	1	Ceramica	6	4
657	4025.01	1	Ceramica	2.6	4
658	4030.01	2	Ceramica	8.8	4
659	4034.01	3	Ceramica	2.8	4
660	4029.01	1	Ceramica	2.2	4

	N° de bolsa	Cantidad	Material	Peso (g)	Caja
661	4124.01	9	Ceramica	17.9	4
662	4125.01	2	Ceramica	7	4
663	4126.01	5	Ceramica	23.3	4
664	4127.01	3	Ceramica	7.4	4
665	4129.01	1	Ceramica	5	4
666	4130.01	1	Ceramica	3.8	4
667	4133.01	3	Ceramica	45.7	4
668	4134.01	2	Ceramica	73.5	4
669	4139.01	1	Ceramica	3.3	4
670	4140.01	1	Ceramica	17	4
671	4181.01	2	Ceramica	8.3	4
672	4182.01	1	Ceramica	3.7	4
673	4183.01	2	Ceramica	56	4
674	4184.01	2	Ceramica	12.3	4
675	4185.01	4	Ceramica	7	4
676	4186.01	1	Ceramica	12.9	4
677	4187.01	1	Ceramica	6	4
678	4193.01	1	Ceramica	10	4
679	4194.01	1	Ceramica	7.2	4
680	4244.01	1	Ceramica	3.1	4
681	4245.01	2	Ceramica	13	4
682	4246.01	2	Ceramica	3.6	4
683	4250.01	32	Ceramica	93.3	4
684	4252.01	9	Ceramica	30.9	4
685	4253.01	22	Ceramica	86.9	4
686	4254.02	14	Ceramica	53	4
687	4255.01	11	Ceramica	24	4
688	4256.01	2	Ceramica	2.4	4
689	4258.01	47	Ceramica	498	4
690	4258.03	1	Ceramica	27.7	4
691	4260.01	4	Ceramica	20.7	4
692	4301.01	9	Ceramica	52.6	4
693	4302.01	1	Ceramica	8.8	4
694	4304.01	3	Ceramica	18	4
695	4305.01	6	Ceramica	76.5	4
696	4306.01	5	Ceramica	41	4
697	4307.01	2	Ceramica	21	4
698	4308.01	3	Ceramica	18	4
699	4309.01	1	Ceramica	2.1	4
700	4310.01	4	Ceramica	26.7	4
701	4311.01	4	Ceramica	19.7	4
702	4312.01	12	Ceramica	26.6	4
703	4315.01	1	Ceramica	74.7	4
704	4393.01	1	Ceramica	1.4	4

	N° de bolsa	Cantidad	Material	Peso (g)	Caja
705	4409.01	5	Ceramica	26.5	4
706	4410.01	1	Ceramica	9	4
707	4411.01	1	Ceramica	7.9	4
708	4412.01	2	Ceramica	18.1	4
709	4413.01	1	Ceramica	5.8	4
710	4414.01	4	Ceramica	31.2	4
711	4415.01	3	Ceramica	25.2	4
712	4416.01	1	Ceramica	7.8	4
713	4417.01	10	Ceramica	55	4
714	4418.01	1	Ceramica	13.8	4
715	4419.01	6	Ceramica	11.9	4
716	4420.01	2	Ceramica	14.5	4
717	4461.01	6	Ceramica	35.4	4
718	4462.01	2	Ceramica	8.1	4
719	4463.01	2	Ceramica	5.4	4
720	4464.01	2	Ceramica	16.5	4
721	4465.01	2	Ceramica	24.1	4
722	4466.01	5	Ceramica	56	4
723	4467.01	11	Ceramica	45.7	4
724	4468.01	5	Ceramica	77.9	4
725	4469.01	4	Ceramica	89	4
726	4470.01	3	Ceramica	13	4
727	4473.01	1	Ceramica	12	4
728	4474.01	2	Ceramica	12	4
729	4477.01	2	Ceramica	16.1	4
730	4480.01	5	Ceramica	56.9	4
731	4522.01	1	Ceramica	9.5	4
732	4523.01	4	Ceramica	118.3	4
733	4524.01	1	Ceramica	12.1	4
734	4529.01	4	Ceramica	78.4	4
735	4531.01	1	Ceramica	31.8	4
736	4536.01	6	Ceramica	39.6	4
737	4537.01	3	Ceramica	82	4
738	4538.01	3	Ceramica	54.2	4
739	4539.01	3	Ceramica	68	4
740	4540.01	3	Ceramica	150.2	4
741	4681.01	4	Ceramica	213.9	4
742	4682.01	3	Ceramica	78.4	4
743	4683.01	1	Ceramica	98	4
744	4684.01	4	Ceramica	72.7	4
745	4685.01	3	Ceramica	67.9	4
746	4686.01	12	Ceramica	90.1	4
747	4687.01	23	Ceramica	263.5	4
748	4692.01	1	Ceramica	16	4



	N° de bolsa	Cantidad	Material	Peso (g)	Caja
749	4693.01	3	Ceramica	243.1	4
750	4694.01	1	Ceramica	30.6	4
751	4695.01	2	Ceramica	110.1	4
752	4701.01	1	Ceramica	19.3	4
753	4701.02	8	Ceramica	116.6	4
754	4701.03	5	Ceramica	105.7	4
755	4705.01	1	Ceramica	6.9	4
756	4706.01	5	Ceramica	45.6	4
757	4706.02	3	Ceramica	25	4
758	4706.03	2	Ceramica	36.2	4
759	4709.01	1	Ceramica	13.9	4
760	4711.02	1	Ceramica	94.1	4
761	4713.01	2	Ceramica	47.8	4
762	4713.02	2	Ceramica	25	4
763	4713.03	1	Ceramica	8.9	4
764	4713.04	1	Ceramica	2.6	4
765	4713.06	2	Ceramica	44.8	4
766	4718.01	1	Ceramica	7.8	4
767	4719.01	1	Ceramica	30.6	4
768	4731.01	1	Ceramica	4	4
769	4752.01	1	Ceramica	8.7	4
770	4753.01	1	Ceramica	45.7	4
771	4781.01	1	Ceramica	5.3	4
772	4781.02	1	Ceramica	18	4
773	4782.01	3	Ceramica	20.21	4
774	4783.01	1	Ceramica	13	4
775	4789.01	2	Ceramica	24.3	4
776	4800.01	1	Ceramica	50.8	4
777	4841.01	1	Ceramica	8.1	4
778	4842.01	2	Ceramica	5.6	4
779	4843.01	4	Ceramica	9.5	4
780	4844.01	1	Ceramica	25.7	4
781	4845.01	2	Ceramica	3.6	4
782	4846.01	1	Ceramica	4.2	4
783	4857.01	1	Ceramica	16	4
784	5017.01	4	Ceramica	229.9	4
785	5018.01	1	Ceramica	1.7	4
786	5019.01	5	Ceramica	73	4
787	5020.01	1	Ceramica	6.4	4
788	5075.01	1	Ceramica	19.9	4
789	5117.01	1	Ceramica	4.2	4
790	5118.01	3	Ceramica	20	4
791	5123.01	8	Ceramica	28.4	4
792	5124.01	4	Ceramica	21.2	4

	N° de bolsa	Cantidad	Material	Peso (g.)	Caja
793	5125.01	2	Ceramica	4	4
794	5126.01	2	Ceramica	13.1	4
795	5127.01	10	Ceramica	583.9	4
796	5128.01	34	Ceramica	93	4
797	5168.01	1	Ceramica	6.5	4
798	12111.01	3	Ceramica	11.3	4
799	12222.01	2	Ceramica	32.6	4
800	12333.01	1	Ceramica	399.7	4
801	1291.01	5	Ceramica	191	5
802	7013.01	1	Ceramica	8	5
803	7017.01	1	Ceramica	29	5
804	7027.01	2	Ceramica	15	5
805	7027.02	1	Ceramica	18	5
806	7027.03	1	Ceramica	10	5
807	7034.01	2	Ceramica	15	5
808	7035.01	1	Ceramica	10	5
809	7038.01	8	Ceramica	81	5
810	7046.01	3	Ceramica	40	5
811	7048.01	1	Ceramica	51	5
812	7058.02	1	Ceramica	4	5
813	7059.01	1	Ceramica	27	5
814	7066.01	3	Ceramica	73	5
815	7068.01	6	Ceramica	52	5
816	7069.01	12	Ceramica	78	5
817	7070.01	2	Ceramica	27	5
818	7072.01	6	Ceramica	38	5
819	7074.01	3	Ceramica	94	5
820	7093.01	2	Ceramica	64	5
821	7094.01	2	Ceramica	30	5
822	7095.01	2	Ceramica	25	5
823	7096.01	5	Ceramica	30	5
824	7100.01	8	Ceramica	144	5
825	7101.01	9	Ceramica	129	5
826	7102.02	4	Ceramica	37	5
827	7102.03	2	Ceramica	16	5
828	7110.01	5	Ceramica	50	5
829	7111.01	5	Ceramica	68	5
830	7113.01	1	Ceramica	307	5
831	7114.01	1	Ceramica	24	5
832	7116.01	1	Ceramica	73	5
833	7120.01	6	Ceramica	59	5
834	7121.01	4	Ceramica	60	5
835	7122.01	1	Ceramica	18	5
836	7124.01	2	Ceramica	19	5

	N° de bolsa	Cantidad	Material	Peso (g)	Caja
837	7125.01	4	Ceramica	129	5
838	7127.01	1	Ceramica	16	5
839	7127.02	2	Ceramica	82	5
840	7127.03	7	Ceramica	106	5
841	7127.04	3	Ceramica	56	5
842	7128.01	6	Ceramica	85	5
843	7129.01	1	Ceramica	8	5
844	7130.01	2	Ceramica	15	5
845	7130.02	1	Ceramica	28	5
846	7130.03	3	Ceramica	77	5
847	7132.01	1	Ceramica	30	5
848	7134.01	4	Ceramica	32	5
849	7135.01	4	Ceramica	48	5
850	7136.01	6	Ceramica	61	5
851	7137.01	1	Ceramica	7	5
852	7139.01	1	Ceramica	14	5
853	7140.01	3	Ceramica	35	5
854	7155.01	2	Ceramica	95	5
855	7157.01	3	Ceramica	221	5
856	7162.01	2	Ceramica	112	5
857	7163.01	4	Ceramica	49	5
858	7172.01	1	Ceramica	16	5
859	7173.01	1	Ceramica	7	5
860	7175.01	2	Ceramica	46	5
861	7176.01	1	Ceramica	127	5
862	7186.01	1	Ceramica	34	5
863	7186.02	1	Ceramica	16	5
864	7187.01	3	Ceramica	153	5
865	7188.01	3	Ceramica	89	5
866	7189.01	1	Ceramica	75	5
867	7190.01	2	Ceramica	35	5
868	7192.01	3	Ceramica	40.2	5
869	7193.01	2	Ceramica	23	5
870	7201.01	6	Ceramica	50	5
871	7222.01	1	Ceramica	18	5
872	7226.01	1	Ceramica	88	5
873	7227.01	1	Ceramica	95	5
874	7228.01	1	Ceramica	22	5
875	7232.01	5	Ceramica	64	5
876	7232.02	1	Ceramica	12	5
877	7234.01	3	Ceramica	74	5
878	7238.01	6	Ceramica	14	5
879	7237.01	3	Ceramica	27	5
880	7236.01	3	Ceramica	28	5



	N° de bolsa	Cantidad	Material	Peso (g.)	Caja
881	7236.02	5	Ceramica	43	5
882	7245.01	3	Ceramica	75	5
883	7246.01	2	Ceramica	58	5
884	7248.01	20	Ceramica	363	5
885	7251.02	13	Ceramica	476	5
886	7252.01	3	Ceramica	22	5
887	7253.01	5	Ceramica	45	5
888	7259.01	12	Ceramica	223	5
889	7260.01	10	Ceramica	332	5
890	7261.01	5	Ceramica	42	5
891	7262.02	1	Ceramica	259	5
892	7262.03	17	Ceramica	560	5
893	7263.01	3	Ceramica	63	5
894	7264.01	2	Ceramica	26	5
895	7266.01	1	Ceramica	17	5
896	7268.01	3	Ceramica	11	5
897	7268.02	1	Ceramica	4	5
898	7268.03	5	Ceramica	149	5
899	7269.01	1	Ceramica	12	5
900	7270.01	1	Ceramica	5	5
901	7270.02	16	Ceramica	685	5
902	7271.01	2	Ceramica	33	5
903	7274.01	1	Ceramica	36	5
904	7287.01	10	Ceramica	283	5
905	7287.02	1	Ceramica	19	5
906	7289.01	1	Ceramica	1203	5
907	7302.01	1	Ceramica	1738.50	5
908	7302.04	3	Ceramica	261	5
909	7304.01	1	Ceramica	11	5
910	7305.01	22	Ceramica	336	5
911	7305.02	1	Ceramica	6	5
912	7310.01	1	Ceramica	127	5
913	7311.01	2	Ceramica	32	5
914	7311.02	12	Ceramica	272	5
915	7316.01	5	Ceramica	291	5
916	7317.01	2	Ceramica	99	5
917	7319.01	1	Ceramica	9	5
918	7330.01	1	Ceramica	25	5
919	7331.01	1	Ceramica	73	5
920	7331.03	5	Ceramica	166	5
921	7336.01	1	Ceramica	5	5
922	7339.01	1	Ceramica	54	5
923	7340.01	2	Ceramica	28	5
924	7346.01	1	Ceramica	16	5

	N° de bolsa	Cantidad	Material	Peso (g.)	Caja
925	7346.02	2	Ceramica	62	5
926	7347.01	6	Ceramica	113	5
927	7350.01	5	Ceramica	80	5
928	7351.01	3	Ceramica	46	5
929	7352.01	1	Ceramica	11	5
930	7367.01	4	Ceramica	102	5
931	7368.01	1	Ceramica	31	5
932	7377.01	1	Ceramica	29	5
933	7377.02	1	Ceramica	15	5
934	7382.01	2	Ceramica	20	5
935	7383.01	1	Ceramica	56	5
936	7402.01	5	Ceramica	108	5
937	7402.02	1	Ceramica	16	5
938	7403.01	2	Ceramica	45	5
939	7403.02	3	Ceramica	54	5
940	7406.01	3	Ceramica	48	5
941	7406.02	3	Ceramica	38	5
942	7406.03	1	Ceramica	9.6	5
943	7414.01	1	Ceramica	9	5
944	7419.01	3	Ceramica	35	5
945	7420.01	1	Ceramica	5	5
946	7441.01	1	Ceramica	36	5
947	7443.01	1	Ceramica	24	5
948	7445.01	1	Ceramica	10	5
949	7449.01	2	Ceramica	27	5
950	7452.01	2	Ceramica	32	5
951	7454.01	2	Ceramica	48	5
952	7456.01	1	Ceramica	173	5
953	7458.01	2	Ceramica	528	5
954	7467.01	2	Ceramica	37	5
955	7471.01	2	Ceramica	127	5
956	7472.01	1	Ceramica	397.2	5
957	7487.01	1	Ceramica	95	5
958	7488.01	2	Ceramica	129	5
959	7489.01	2	Ceramica	14	5
960	7513.01	1	Ceramica	14	5
961	7581.01	5	Ceramica	80	5
962	7591.01	4	Ceramica	45	5
963	7593.01	3	Ceramica	79	5
964	7633.01	1	Ceramica	28	5
965	7658.01	1	Ceramica	16	5
966	7669.01	1	Ceramica	76	5
967	7669.02	1	Ceramica	14	5
968	7696.01	1	Ceramica	105	5



	N° de bolsa	Cantidad	Material	Peso (g)	Caja
969	7712.01	2	Ceramica	25	5
970	7713.01	2	Ceramica	43	5
971	7714.01	1	Ceramica	12	5
972	7715.01	3	Ceramica	50	5
973	7716.01	1	Ceramica	26	5
974	7717.01	2	Ceramica	11	5
975	7718.01	3	Ceramica	41	5
976	7719.01	2	Ceramica	44	5
977	7720.01	3	Ceramica	16	5
978	7731.01	2	Ceramica	20	5
979	7736.01	2	Ceramica	36	5
980	7739.01	1	Ceramica	92	5
981	7741.01	1	Ceramica	46	5
982	7742.01	1	Ceramica	13.5	5
983	7774.01	1	Ceramica	225	5
984	7839.01	2	Ceramica	23	5
985	7864.01	1	Ceramica	12	5
986	8014.01	1	Ceramica	7	5
987	8074.01	1	Ceramica	32	5
988	7389.01	1	Ceramica	9	5
989	7774.02	3	Ceramica	47	5
990	7390.01	4	Ceramica	213	5
991	7388.01	3	Ceramica	30	5
992	7377.03	1	Ceramica	18.0	5
993	7232.03	2	Ceramica	135.0	5
994	21.02	1	Litico	60.90	6
995	32.02	1	Metal	17.60	6
996	32.04	2	Litico	6.20	6
997	32.06	1	Litico	5.10	6
998	64.02	1	Metal	7.40	6
999	70.06	5	Oseo animal	16.80	6
1000	72.07	1	Litico	2.10	6
1001	72.09	2	Oseo animal	6.10	6
1002	72.11	2	Oseo animal	21.60	6
1003	90.02	2	Oseo animal	7.60	6
1004	94.03	1	Oseo animal	143.40	6
1005	106.02	1	Metal	1.50	6
1006	106.03	2	Litico	20.80	6
1007	122.01	2	Oseo animal	19.70	6
1008	125.01	1	Oseo animal	3.40	6
1009	141.03	3	Oseo animal	28.50	6
1010	141.05	1	Metal	33.80	6
1011	143.04	2	Oseo animal	28.50	6
1012	146.02	1	Oseo animal	12.80	6

	N° de bolsa	Cantidad	Material	Peso (g)	Caja
1013	146.04	1	Metal	12.80	6
1014	146.05	1	Litico	75.80	6
1015	154.01	1	Litico	8.20	6
1016	190.06	1	Litico	7.10	6
1017	190.14	2	Metal	24.20	6
1018	713.01	2	Óseo animal	39.10	6
1019	958.01	1	Vidrio	0.90	6
1020	958.04	1	Litico	2.00	6
1021	1147.04	1	Litico	0.10	6
1022	1151.02	1	Litico	1.70	6
1023	1195.01	3	Metal	11.10	6
1024	1215.01	1	Litico	7.90	6
1025	1245.02	1	Litico	10.00	6
1026	1353.02	1	Óseo animal	9.50	6
1027	1405.02	1	Litico	5.60	6
1028	1407.02	1	Litico	7.50	6
1029	1420.03	1	Litico	7.80	6
1030	1450.03	1	Litico	24.50	6
1031	4065.03	1	Litico	1.50	6
1032	4105.22	1	Litico	2.50	6
1033	4110.27	1	Litico	2.50	6
1034	4112.30	2	Litico	2.50	6
1035	4162.44	1	Litico	281.50	6
1036	4221.01	1	Litico	4.80	6
1037	4224.01	1	Litico	1.90	6
1038	4224.03	1	Óseo animal	1.00	6
1039	4252.03	1	Litico	26.60	6
1040	4253.02	1	Vidrio	13.30	6
1041	4254.01	1	Litico	0.60	6
1042	4258.02	1	Óseo animal	33.90	6
1043	4305.02	1	Litico	13.90	6
1044	4311.02	1	Litico	1.10	6
1045	4313.02	2	Litico	4.60	6
1046	4333.02	1	Litico	0.10	6
1047	4353.02	1	Litico	98.90	6
1048	4354.02	1	Litico	109.20	6
1049	4419.02	1	Litico	1.40	6
1050	4431.01	2	Litico	4.70	6
1051	4486.02	1	Litico	3.70	6
1052	4506.02	1	Litico	13.90	6
1053	4573.01	1	Litico	1.10	6
1054	4575.01	1	Litico	0.60	6
1055	4606.01	2	Vidrio	1.80	6
1056	4622.02	1	Escoria	0.10	6

	N° de bolsa	Cantidad	Material	Peso (g.)	Caja
1057	4670.02	1	Litico	129.10	6
1058	4706.04	1	Óseo animal	14.10	6
1059	4713.05	1	Litico	4.80	6
1060	4790.01	3	Óseo animal	87.60	6
1061	5213.01	1	Metal	12.50	6
1062	7017.02	1	Metal	14.40	6
1063	7038.02	1	Litico	1.40	6
1064	7058.01	1	Metal	0.50	6
1065	7102.01	1	Metal	2.10	6
1066	7112.01	1	Litico	2.70	6
1067	7133.01	1	Metal	26.90	6
1068	7220.01	1	Metal	12.90	6
1069	7251.01	1	Litico	4.90	6
1070	7260.02	3	Oseo animal	11.50	6
1071	7262.01	1	Litico	4.80	6
1072	7302.03	1	Óseo animal	4.00	6
1073	7331.02	1	Metal	20.30	6
1074	7337.01	1	Óseo animal	446.10	6
1075	7686.01	1	Botanico	1.10	6
1076	7723.01	1	Litico	2.50	6
1077	7817.01	1	Metal	1.20	6
1078	10546.03	1	Óseo animal	42.60	6
1079	7236.03	1	Óseo animal	6.00	6

## Sección J. Conclusiones

Luego de concluida el relevamiento del área que ocupa el asentamiento de Mawchu Llacta, llevado a cabo durante la temporada 2013-2014 se concluyó con el registro de los distintos elementos arquitectónicos y recolección sistemática en superficie, lo que nos permite hablar de su carácter general, organización espacial, la naturaleza de su arquitectura, y la temporalidad de su construcción y ocupación. Las conclusiones generales no han cambiado desde la temporada 2012-2013, sino sus bases empíricas se han reforzadas por el registro de datos arquitectónicos y las recolecciones en superficie de la temporada 2013-2014 (enfoque del presente informe).

*Carácter general del asentamiento* Los datos registrados—el trazado urbano, la distribución y organización de las unidades domésticas, el carácter de la arquitectura, y los indicios relativos y absolutos de datación—conducen con los atributos esperados de una *reducción* Toledana, establecida de modo repentino durante las últimas tres décadas del siglo XVI. Las evidencias indican que el trazado urbano fue establecido sobre un asentamiento prehispánico terminal. La centralidad de la amplia plaza trapezoidal, y la incorporación de bloques de mampostería de estilo inkaico-imperial en la iglesia y las estructuras del convento sugieren que el asentamiento previo era de alta importancia en la administración inkaica local. Aunque la extensión de la ocupación Horizonte Tardío (y quizás anterior) queda por definirse, es evidente que uno de sus espacios centrales—la plaza trapezoidal—no fue erradicado por la fundación de la reducción, sino que jugó un rol importante en su ubicación y la orientación de su trazado.

*Organización espacial* El buen estado de conservación arquitectónica permite una serie de observaciones específicas sobre la organización espacial de la reducción. A pesar de las incorporaciones sutiles (e importantes) de los espacios públicos prehispánicos, el carácter sobresaliente de la organización espacial de Mawchu Llacta es su trazado urbano de planificación central, compuesto de manzanas amuralladas de forma y dimensiones estándares dispuestas en una matriz regular. El enfoque público y religioso se centró claramente en las dos plazas y sus estructuras públicas y religiosas asociadas. La escala de construcciones en esta zona se acerca a la monumentalidad, con una alta inversión de trabajo y material en la nivelación de la plaza rectangular y la construcción de las estructuras públicas y religiosas asociadas.

Otro aspecto que llama la atención del trazado urbano es la presencia de espacios céntricos y amplios pero vacíos al norte de la plaza colonial. Esta zona es de carácter pantanoso por las filtraciones del bofedal que pasa por el centro del sitio, en dirección noroeste - sureste, y a lo



mejor nunca fue ocupado para fines residenciales. Es probable que se utilizara esta área como zona de pastoreo y/o como corral para los grandes rebaños de la población (registrados en las visitas administrativas del siglo XVII).

Si bien el trazado es producto de planificación central, la distribución y organización de unidades domésticas dentro de las manzanas parece producto de una estandarización variable bajo supervisión colonial. La variabilidad de organización interna de manzanas puede haber resultado de la correspondiente variabilidad social sincrónica (p. ej., como producto de distintos grupos reducidos de diversos asentamientos vecinos) o diacrónica (por cambios en la organización espacial doméstica a través del tiempo y su efecto de palimpsesto) y queda aún por clarificarse. Sin embargo, es evidente que el nivel de vigilancia central que se efectuó durante la construcción del trazo urbano no se extendió a los espacios internos de las manzanas. Esta variabilidad, y la reconstrucción de las prácticas domésticas quedan por definirse a través de futuras investigaciones.

*La naturaleza de la arquitectura* Como se ha descrito arriba, la arquitectura doméstica se caracteriza por ser mayormente expeditiva y rústica, de calidades congruentes con la rápida fundación del asentamiento, durante una época de múltiples transformaciones que resultaron estresantes para las comunidades indígenas. La muestra arquitectónica registrada durante esta temporada está dominada por pequeñas estructuras domésticas cuadradas de mampostería de piedras de campo, dispuestas sin formar hileras y con abundante argamasa.

Pero también hay claros ejemplos de casas y unidades domésticas de elite, compuestas por estructuras más grandes y finas, que probablemente corresponden a los domicilios de los kurakas residentes (registrados en las visitas del siglo XVII).

Las estructuras públicas y religiosas del centro del sitio demuestran grandes inversiones de trabajo y material. Es probable que la construcción de la iglesia haya requerido varios años para completarse, y fue erigida como el resultado de sucesivos eventos de remodelación y refuerzo. Se necesitan estudios más específicos para documentar la compleja trayectoria de desarrollo del centro monumental del sitio.

*La temporalidad de construcción y ocupación* Aunque queda mucho por clarificar en términos específicos de la historia de la construcción y ocupación de Mawchu Llacta, los datos recuperados del análisis liquenométrico proporcionan en su conjunto una vista “compuesta” de los pulsos de construcción. La muestra registrada señala un pulso de construcción que corresponde a la fundación de la reducción— de finales del siglo XVI—y un segundo pulso de construcción que corresponde a una ampliación general de construcciones en la colonia— empezando a mediados del siglo XVII. La disminución de construcción evidente a través de



los siglos XVIII y XIX parece relacionada con una correspondiente disminución demográfica y el eventual abandono de la reducción hacia mediados del siglo XIX. La naturaleza del proceso de abandono no es todo claro, pero los indicios liquenométricos tienden a señalar un proceso paulatino y nada abrupto.

En resumen, Mawchu Llacta constituye sin duda un legado colonial y patrimonio cultural muy importante. Este sitio proporciona una vista excepcional de procesos de transformación espacial y social a través de la invasión española y las dislocaciones sociales efectuadas por los desplazamientos de la *reducción* Toledana. Futuras investigaciones llenarán los vacíos en la comprensión de la organización e historia de este sitio y su población.

## Sección K. Referencias Citadas

Benedict, James B.

2009 A Review of Lichenometric Dating and Its Applications to Archaeology. *American Antiquity* 74(1):143-172.

Cook, Noble David

1982 *The People of the Colca Valley: A Population Study*. Westview Press, Boulder.

Doutriaux, Miriam

2004 Imperial Conquest in a Multiethnic Setting: The Inka Occupation of the Colca Valley, Tesis de doctorado, Departamento de Antropología, Universidad de California, Berkeley.

Garibotti, Irene Adriana y Ricardo Villalba

2009 Lichenometric Dating Using Rhizocarpon Subgenus Rhizocarpon in the Patagonian Andes, Argentina. *Quaternary Research* 71:271-283.

Guerra Santander, Ericka M. y Paúl A. Aquize Cáceres

1996 Patrón arquitectónico y patrón de asentamiento del sitio prehispánico de Uskallacta Chivay (Valle Del Colca) - Arequipa. Tesis de licenciado, Departamento de arqueología, Universidad Católica Santa María, Arequipa.

Jomelli, Vincent, Delphine Grancher, Philippe Naveau, Daniel Cooley y Daniel Brunstein

2007 Assessment Study of Lichenometric Methods for Dating Surfaces. *Geomorphology* 86(1-2):131-143.

Matthews, J.A.

2005 'Little Ice Age' Glacier Variations in Jotunheimen, Southern Norway: A Study in Regionally Controlled Lichenometric Dating of Recessional Moraines with Implications for Climate and Lichen Growth Rates. *The Holocene* 15:1-19.

McCracken, Rebecca G., Dan Morgan y Steven A. Wernke

2011 Use of Archaeological Sites in Development of Lichen Groth Curve, Colca Valley, Peruvian Andes. *Geological Society of America Annual Meeting*.

Oquiche Hernani, Alberto A.

1991 La ocupación Collagua e Inca en el sector de Achoma Valle del Colca. Tesis de bachillerato, Departamento de arqueología, Universidad Católica Santa María, Arequipa.

Wernke, Steven A.

2003 An Archaeo-History of Andean Community and Landscape: The Late Prehispanic and Early Colonial Colca Valley, Tesis de doctorado, Departamento de Antropología, Universidad de Wisconsin-Madison. .

2006 The Politics of Community and Inka Statecraft in the Colca Valley, Peru. *Latin American Antiquity* 17(2):177-208.

2007 Analogy or Erasure? Dialectics of Religious Transformation in the Early Doctrinas of the Colca Valley, Peru. *International Journal of Historical Archaeology* 11(2):152-182.

2009 La Interfaz Política-Ecológica En El Valle Del Colca Durante La Época Inkaica. *Andes* 7:587-614.

2013a Households in Transition: Reconstructing Domestic Organization at an Early Colonial Mission in the Andean Highlands. En *Decolonizing Indigenous Histories: Exploring Prehistoric/Colonial Transitions in Archaeology*, editado por Maxine Oland, Siobhan Hart and Liam Frink, pp. 77-101. University of Arizona Press, Tucson.

2013b *Negotiated Settlements: Andean Communities and Landscapes under Inka and Spanish Colonialism*. University Press of Florida, Gainesville.

Wernke, Steven A. y Ericka M. Guerra Santander

2010 *Proyecto Arqueológico Tuti Antiguo, Valle Del Colca. Fase II: Excavación en el sitio de Malata*. Informe técnico entregado al Instituto Nacional de Cultura.

Wernke, Steven A., Teddy Abel Traslaviña and Ericka M. Guerra Santander

2011 La Transformación Del Espacio Arquitectónico En Una Doctrina Temprana En El Valle Del Colca. En *Arquitectura Prehispánica Tardía: Construcción Y Poder En Los Andes Centrales*, editado por Kevin Lane and Milton Luján Dávila.

Universidad Católica Sedes Sapientiae, Lima.

## **Sección L. Anexos**

### ***L.1. Mapas 1-3 – adjunto***

## L.2. Tabla de recolecciones de artefactos ploteadas

### Metadatos:

EA_final:	Código único final de procedencia
Lote:	Lote de recolección en campo
Ubicación:	Ubicación en el plano
Fecha/hora:	Fecha y hora de recolección
Apellido:	Apellido de la persona que registra el dato
Material:	Tipo de material
Contexto:	Contexto superficial de recolección

EA_final	Lote	Ubicacion	Fecha/hora	Apellido	Material	Contexto
A-1	1061.02	B4	Aug 7, 2013, 10:55 AM	Zegarra	Ceramica	Muro de estructura (argamasa)
A-2	1061.03	B4	Aug 7, 2013, 10:56 AM	Zegarra	Ceramica	Muro de estructura (argamasa)
A-3	1061.04	B4	Aug 7, 2013, 10:58 AM	Zegarra	Ceramica	Muro de estructura (argamasa)
A-4	1061.05	B4	Aug 7, 2013, 10:59 AM	Zegarra	Ceramica	Muro de estructura (argamasa)
A-5	1062.01	B4	Aug 7, 2013, 11:04 AM	Zegarra	Ceramica	Muro de estructura (argamasa)
A-6	5100.01	B4	Aug 7, 2013, 11:19 AM	Zegarra	Ceramica	Superficie al aire libre - patio
A-7	5182.01	B4	Aug 7, 2013, 11:45 AM	Zegarra	Ceramica	Superficie al aire libre - patio
A-8	1504.01	B4	Aug 7, 2013, 11:53 AM	Zegarra	Ceramica	Otro muro (argamasa)
A-9	1097.01	B4	Aug 7, 2013, 12:10 PM	Cabrera	Ceramica	Muro de estructura (argamasa)
A-10	5186.01	B4	Aug 8, 2013, 11:13 AM	Zegarra	Ceramica	Superficie al aire libre - patio
A-11	5188.01	B4	Aug 8, 2013, 11:14 AM	Zegarra	Ceramica	Superficie al aire libre - patio
A-12	1083.01	B4	Aug 8, 2013, 11:28 AM	Zegarra	Ceramica	Muro de estructura (argamasa)
A-13	5189.01	B4	Aug 8, 2013, 11:30 AM	Zegarra	Ceramica	Superficie interna de estructura
A-14	1082.01	B4	Aug 8, 2013, 11:32 AM	Zegarra	Ceramica	Muro de estructura (argamasa)
A-15	1082.02	B4	Aug 8, 2013, 11:33 AM	Zegarra	Ceramica	Muro de estructura (argamasa)
A-16	1082.03	B4	Aug 8, 2013, 11:34 AM	Zegarra	Ceramica	Muro de estructura (argamasa)
A-17	5191.01	B4	Aug 8, 2013, 11:36 AM	Zegarra	Ceramica	Superficie interna de estructura
A-18	1082.04	B4	Aug 8, 2013, 11:40 AM	Zegarra	Ceramica	Caida de muro
A-19	1082.05	B4	Aug 8, 2013, 11:52 AM	Zegarra	Ceramica	Muro de estructura (argamasa)
A-20	5194.01	B4	Aug 8, 2013, 12:37 PM	Zegarra	Ceramica	Superficie al aire libre - manzana
A-21	5193.01	B4	Aug 8, 2013, 12:39 PM	Zegarra	Ceramica	Superficie al aire libre - manzana
A-22	5204.01	B3	Aug 8, 2013, 1:05 PM	Zegarra	Ceramica	Superficie al aire libre - patio
A-23	5196.01	B4	Aug 8, 2013, 1:06 PM	Zegarra	Ceramica	Superficie al aire libre - patio
A-24	5205.01	B3	Aug 8, 2013, 1:10 PM	Zegarra	Ceramica	Superficie al aire libre - patio
A-25	5207.01	B3	Aug 8, 2013, 1:12 PM	Zegarra	Ceramica	Superficie al aire libre - patio
A-26	97.01	B3	Aug 8, 2013, 1:25 PM	Zegarra	Ceramica	Muro de estructura (argamasa)
A-27	97.02	B3	Aug 8, 2013, 1:25 PM	Zegarra	Ceramica	Muro de estructura (argamasa)
A-28	97.03	B3	Aug 8, 2013, 1:26 PM	Zegarra	Ceramica	Muro de estructura (argamasa)
A-29	95.01	B3	Aug 8, 2013, 1:28 PM	Zegarra	Ceramica	Muro de estructura (argamasa)
A-30	95.02	B3	Aug 8, 2013, 1:29 PM	Zegarra	Ceramica	Muro de estructura (argamasa)
A-31	95.03	B3	Aug 8, 2013, 1:30 PM	Traslavina	Ceramica	Muro de estructura (argamasa)
A-32	95.04	B3	Aug 8, 2013, 1:30 PM	Zegarra	Ceramica	Muro de estructura (argamasa)



A-33	96.01	B3	Aug 8, 2013, 1:33 PM	Zegarra	Ceramica	Muro de estructura (argamasa)
A-34	96.02	B3	Aug 8, 2013, 1:34 PM	Zegarra	Ceramica	Muro de estructura (argamasa)
A-35	96.03	B3	Aug 8, 2013, 1:35 PM	Zegarra	Ceramica	Muro de estructura (argamasa)
A-36	96.04	B3	Aug 8, 2013, 1:36 PM	Zegarra	Ceramica	Muro de estructura (argamasa)
A-37	5168.01	E5	Aug 8, 2013, 11:51 AM	Talaverano	Ceramica	Superficie al aire libre - manzana
A-38	5075.01	D6	Aug 5, 2013, 2:39 PM	Carhuanina	Ceramica	Muro de estructura (suelta)
A-39	5118.01	D6	Aug 5, 2013, 2:43 PM	Carhuanina	Ceramica	Superficie al aire libre - adyacente a tumba
A-40	5117.01	D6	Aug 5, 2013, 2:51 PM	Carhuanina	Ceramica	Superficie al aire libre - adyacente a tumba
A-41	5123.01	E6	Aug 6, 2013, 12:11 PM	Talaverano	Ceramica	Superficie al aire libre - adyacente a tumba
A-42	188.01	E2	Aug 5, 2013, 11:55 AM	Zegarra	Ceramica	Muro de estructura (argamasa)
A-43	5124.01	E6	Aug 6, 2013, 12:14 PM	Carhuanina	Ceramica	Superficie al aire libre - adyacente a tumba
A-44	5125.01	E6	Aug 6, 2013, 12:16 PM	Carhuanina	Ceramica	Superficie al aire libre - adyacente a tumba
A-45	5126.01	E6	Aug 6, 2013, 12:19 PM	Carhuanina	Ceramica	Superficie al aire libre - adyacente a tumba
A-46	5127.01	E6	Aug 6, 2013, 12:22 PM	Talaverano	Ceramica	Superficie al aire libre - adyacente a tumba
A-47	5128.01	D6	Aug 6, 2013, 12:26 PM	Talaverano	Ceramica	Superficie al aire libre - adyacente a tumba
A-48	5022.01	C3	Aug 5, 2013, 12:09 PM	Ore	Ceramica	Superficie al aire libre - sin rasgos
A-49	5038.01	C5	Aug 5, 2013, 1:05 PM	Ore	Ceramica	Caida de muro
A-50	5043.01	E2	Aug 5, 2013, 10:36 AM	Zegarra	Ceramica	Superficie al aire libre - manzana
A-51	5042.01	E2	Aug 5, 2013, 10:38 AM	Zegarra	Ceramica	Superficie al aire libre - manzana
A-52	190.01	E2	Aug 5, 2013, 11:08 AM	Zegarra	Ceramica	Muro de estructura (argamasa)
A-53	190.02	E2	Aug 5, 2013, 11:09 AM	Zegarra	Ceramica	Muro de estructura (argamasa)
A-54	362.01	E2	Aug 5, 2013, 11:23 AM	Zegarra	Ceramica	Muro de estructura (argamasa)
A-55	362.02	E2	Aug 5, 2013, 11:24 AM	Zegarra	Ceramica	Muro de estructura (argamasa)
A-56	190.03	E2	Aug 5, 2013, 11:30 AM	Zegarra	Ceramica	Muro de estructura (argamasa)
A-57	5052.01	E2	Aug 5, 2013, 11:31 AM	Zegarra	Ceramica	Superficie interna de estructura
A-58	190.04	E2	Aug 5, 2013, 11:38 AM	Zegarra	Metal	Muro de estructura (argamasa)
A-59	190.05	E2	Aug 5, 2013, 11:39 AM	Zegarra	Ceramica	Muro de estructura (argamasa)
A-60	190.06	E2	Aug 5, 2013, 11:40 AM	Zegarra	Litico	Muro de estructura (argamasa)
A-61	189.01	E2	Aug 5, 2013, 11:50 AM	Zegarra	Ceramica	Muro de estructura (argamasa)
A-62	188.02	E2	Aug 5, 2013, 11:57 AM	Zegarra	Ceramica	Muro de estructura (argamasa)
A-63	188.03	E2	Aug 5, 2013, 11:59 AM	Zegarra	Ceramica	Caida de muro
A-64	5046.01	E2	Aug 5, 2013, 12:53 PM	Zegarra	Ceramica	Superficie al aire libre - patio
A-65	186.01	E2	Aug 5, 2013, 1:00 PM	Zegarra	Ceramica	Muro de estructura (argamasa)
A-66	186.02	E2	Aug 5, 2013, 1:02 PM	Zegarra	Ceramica	Muro de estructura (argamasa)
A-67	186.03	E2	Aug 5, 2013, 1:09 PM	Zegarra	Ceramica	Muro de estructura (argamasa)
A-68	186.04	E2	Aug 5, 2013, 1:10 PM	Zegarra	Ceramica	Muro de estructura (argamasa)
A-69	185.01	E2	Aug 5, 2013, 1:11 PM	Zegarra	Ceramica	Muro de estructura (argamasa)
A-70	185.02	E2	Aug 5, 2013, 1:22 PM	Zegarra	Ceramica	Muro de estructura (argamasa)
A-71	185.03	E2	Aug 5, 2013, 1:23 PM	Zegarra	Ceramica	Caida de muro
A-72	185.04	E2	Aug 5, 2013, 1:24 PM	Zegarra	Ceramica	Muro de estructura (argamasa)
A-73	185.05	E2	Aug 5, 2013, 1:25 PM	Zegarra	Ceramica	Muro de estructura (argamasa)
A-74	185.06	E2	Aug 5, 2013, 1:28 PM	Zegarra	Ceramica	Caida de muro
A-75	184.01	E2	Aug 5, 2013, 1:37 PM	Cabrera	Ceramica	Muro de estructura (argamasa)

A-76	5059.01	C4	Aug 5, 2013, 2:21 PM	Zegarra	Ceramica	Superficie al aire libre - patio
A-77	5060.01	C3	Aug 5, 2013, 2:22 PM	Zegarra	Ceramica	Superficie al aire libre - patio
A-78	2028.01	C3	Aug 5, 2013, 2:33 PM	Zegarra	Ceramica	Muro de estructura (argamasa)
A-79	2028.02	C3	Aug 5, 2013, 2:34 PM	Zegarra	Ceramica	Muro de estructura (argamasa)
A-80	2033.01	C4	Aug 5, 2013, 2:38 PM	Zegarra	Ceramica	Caida de muro
A-81	2029.01	C3	Aug 5, 2013, 2:41 PM	Zegarra	Metal	Muro de estructura (argamasa)
A-82	2029.02	C3	Aug 5, 2013, 2:43 PM	Zegarra	Ceramica	Caida de muro
A-83	2028.03	C3	Aug 5, 2013, 2:52 PM	Zegarra	Ceramica	Caida de muro
A-84	2000.01	C3	Aug 5, 2013, 3:04 PM	Zegarra	Ceramica	Caida de muro
A-85	2000.02	C3	Aug 5, 2013, 3:05 PM	Zegarra	Ceramica	Muro de estructura (argamasa)
A-86	5082.01	C3	Aug 6, 2013, 10:36 AM	Zegarra	Ceramica	Superficie interna de estructura
A-87	958.01	C4	Aug 6, 2013, 10:50 AM	Zegarra	Vidrio	Otro muro (argamasa)
A-88	958.02	C4	Aug 6, 2013, 10:52 AM	Zegarra	Ceramica	Otro muro (argamasa)
A-89	958.03	C4	Aug 6, 2013, 10:53 AM	Zegarra	Ceramica	Otro muro (argamasa)
A-90	958.04	C4	Aug 6, 2013, 11:11 AM	Zegarra	Litico	Otro muro (argamasa)
A-91	958.06	C4	Aug 6, 2013, 11:28 AM	Zegarra	Ceramica	Otro muro (argamasa)
A-92	917.02	B4	Aug 6, 2013, 11:44 AM	Zegarra	Ceramica	Otro muro (argamasa)
A-93	917.03	B4	Aug 6, 2013, 11:45 AM	Zegarra	Ceramica	Otro muro (argamasa)
A-94	495.01	B4	Aug 6, 2013, 1:19 PM	Zegarra	Ceramica	Caida de muro
A-95	5084.01	B3	Aug 6, 2013, 1:24 PM	Zegarra	Ceramica	Superficie interna de estructura
A-96	98.01	B3	Aug 6, 2013, 1:27 PM	Zegarra	Ceramica	Muro de estructura (argamasa)
A-97	98.02	B3	Aug 6, 2013, 1:28 PM	Zegarra	Ceramica	Muro de estructura (argamasa)
A-98	5083.01	B4	Aug 6, 2013, 1:34 PM	Zegarra	Ceramica	Superficie al aire libre - patio
A-99	98.03	B4	Aug 6, 2013, 1:36 PM	Zegarra	Ceramica	Muro de estructura (argamasa)
A-100	99.01	B4	Aug 6, 2013, 1:39 PM	Zegarra	Ceramica	Muro de estructura (argamasa)
A-101	99.02	B4	Aug 6, 2013, 1:40 PM	Zegarra	Ceramica	Caida de muro
A-102	10546.01	B3	Aug 6, 2013, 3:34 PM	Zegarra	Ceramica	Muro de estructura (argamasa)
A-103	99.03	B3	Aug 6, 2013, 1:42 PM	Zegarra	Ceramica	Muro de estructura (argamasa)
A-104	5085.01	B3	Aug 6, 2013, 1:43 PM	Zegarra	Ceramica	Superficie interna de estructura
A-105	99.04	B3	Aug 6, 2013, 1:52 PM	Zegarra	Ceramica	Muro de estructura (argamasa)
A-106	99.05	B3	Aug 6, 2013, 1:55 PM	Zegarra	Ceramica	Muro de estructura (argamasa)
A-107	99.06	B3	Aug 6, 2013, 1:58 PM	Zegarra	Ceramica	Muro de estructura (argamasa)
A-108	5086.01	B4	Aug 6, 2013, 2:03 PM	Zegarra	Ceramica	Superficie interna de estructura
A-109	100.01	B4	Aug 6, 2013, 2:06 PM	Zegarra	Ceramica	Muro de estructura (argamasa)
A-110	5087.01	B4	Aug 6, 2013, 2:08 PM	Zegarra	Ceramica	Superficie interna de estructura
A-111	101.01	B4	Aug 6, 2013, 2:09 PM	Zegarra	Ceramica	Muro de estructura (argamasa)
A-112	101.02	B4	Aug 6, 2013, 2:10 PM	Zegarra	Ceramica	Muro de estructura (argamasa)
A-113	101.03	B4	Aug 6, 2013, 2:11 PM	Zegarra	Ceramica	Muro de estructura (argamasa)
A-114	5088.1	B4	Aug 6, 2013, 2:39 PM	Zegarra	Ceramica	Superficie al aire libre - patio
A-115	5090.01	B3	Aug 6, 2013, 2:42 PM	Zegarra	Ceramica	Superficie al aire libre - patio
A-116	5091.01	B4	Aug 6, 2013, 2:46 PM	Zegarra	Ceramica	Superficie al aire libre - patio
A-117	5092.01	B3	Aug 6, 2013, 3:00 PM	Zegarra	Ceramica	Superficie interna de estructura
A-118	1052.01	B3	Aug 6, 2013, 3:02 PM	Zegarra	Ceramica	Muro de estructura (argamasa)
A-119	1052.02	B3	Aug 6, 2013, 3:04 PM	Zegarra	Ceramica	Muro de estructura (argamasa)
A-120	1052.03	B3	Aug 6, 2013, 3:05 PM	Zegarra	Ceramica	Muro de estructura (argamasa)
A-121	1052.04	B3	Aug 6, 2013, 3:05 PM	Zegarra	Ceramica	Muro de estructura (argamasa)

A-122	5093.01	B3	Aug 6, 2013, 3:06 PM	Zegarra	Ceramica	Superficie interna de estructura
A-123	1054.01	B3	Aug 6, 2013, 3:32 PM	Zegarra	Ceramica	Muro de estructura (argamasa)
A-124	10546.02	B3	Aug 6, 2013, 3:36 PM	Zegarra	Ceramica	Muro de estructura (argamasa)
A-125	10546.03	B3	Aug 6, 2013, 3:38 PM	Zegarra	Otro	Muro de estructura (argamasa)
A-126	1055.01	B4	Aug 6, 2013, 3:42 PM	Zegarra	Ceramica	Muro de estructura (argamasa)
A-127	5095.01	B4	Aug 6, 2013, 3:43 PM	Zegarra	Ceramica	Superficie interna de estructura
A-128	4650.01	C4	Jul 25, 2013, 1:44 PM	Abrigo	Ceramica	Otro
A-129	1061.01	B4	Aug 6, 2013, 3:45 PM	Zegarra	Ceramica	Muro de estructura (argamasa)
A-130	4781.01	B5	Jul 29, 2013, 11:47 AM	Hernandez	Ceramica	Superficie interna de estructura
A-131	4701.01	B5	Jul 29, 2013, 11:48 AM	Hernandez	Ceramica	Hornacina (suelta)
A-132	4781.02	B5	Jul 29, 2013, 11:56 AM	Hernandez	Ceramica	Superficie interna de estructura
A-133	4701.02	B5	Jul 29, 2013, 11:58 AM	Hernandez	Ceramica	Muro de estructura (argamasa)
A-134	4701.03	C5	Jul 29, 2013, 12:49 PM	Hernandez	Ceramica	Muro de estructura (argamasa)
A-135	4783.01	C5	Jul 29, 2013, 1:30 PM	Hernandez	Ceramica	Superficie al aire libre - patio
A-136	4705.01	B5	Jul 29, 2013, 1:38 PM	Hernandez	Ceramica	Otro muro (suelta)
A-137	4782.01	B5	Jul 29, 2013, 1:49 PM	Hernandez	Ceramica	Superficie interna de estructura
A-138	4706.01	B5	Jul 29, 2013, 1:56 PM	Hernandez	Ceramica	Caida de muro
A-139	4706.02	B5	Jul 29, 2013, 2:13 PM	Hernandez	Ceramica	Muro de estructura (argamasa)
A-140	4706.03	B5	Jul 29, 2013, 2:13 PM	Hernandez	Ceramica	Muro de estructura (argamasa)
A-141	4706.04	B5	Jul 29, 2013, 2:15 PM	Hernandez	Otro	Muro de estructura (argamasa)
A-142	5021.01	C3	Aug 1, 2013, 2:28 PM	Cabrera	Ceramica	Otro
A-143	4711.01	C5	Jul 29, 2013, 2:25 PM	Hernandez	Ceramica	Superficie interna de estructura
A-144	705.01	E3	Jul 30, 2013, 10:25 AM	Talaverano	Ceramica	Muro de estructura (argamasa)
A-145	4709.01	C5	Jul 29, 2013, 2:35 PM	Hernandez	Ceramica	Muro de estructura (argamasa)
A-146	4789.01	B5	Jul 29, 2013, 2:41 PM	Hernandez	Ceramica	Muro de estructura (suelta)
A-147	4713.01	C5	Jul 29, 2013, 2:51 PM	Hernandez	Ceramica	Hornacina (suelta)
A-148	4713.02	C5	Jul 29, 2013, 2:57 PM	Hernandez	Ceramica	Muro de estructura (argamasa)
A-149	4713.03	C5	Jul 29, 2013, 2:59 PM	Hernandez	Ceramica	Muro de estructura (suelta)
A-150	4713.04	C5	Jul 29, 2013, 3:01 PM	Hernandez	Ceramica	Caida de muro
A-151	4713.05	C5	Jul 29, 2013, 3:04 PM	Hernandez	Litico	Muro de estructura (argamasa)
A-152	4713.06	C5	Jul 29, 2013, 3:18 PM	Hernandez	Ceramica	Muro de estructura (argamasa)
A-153	4790.01	B5	Jul 29, 2013, 3:34 PM	Hernandez	Otro	Superficie interna de estructura
A-154	4718.01	B5	Jul 29, 2013, 3:35 PM	Hernandez	Ceramica	Otro muro (suelta)
A-155	4719.01	C5	Jul 29, 2013, 3:48 PM	Hernandez	Ceramica	Muro de patio (cabecera)
A-156	4693.01	C3	Jul 30, 2013, 9:33 AM	Talaverano	Ceramica	Superficie al aire libre - patio
A-157	4694.01	C3	Jul 30, 2013, 9:35 AM	Talaverano	Ceramica	Superficie al aire libre - patio
A-158	4695.01	C3	Jul 30, 2013, 9:37 AM	Talaverano	Ceramica	Superficie al aire libre - patio
A-159	713.01	E3	Jul 30, 2013, 10:03 AM	Hernandez	Otro	Hornacina (suelta)
A-160	706.01	E3	Jul 30, 2013, 10:08 AM	Talaverano	Ceramica	Muro de estructura (argamasa)
A-161	712.01	E3	Jul 30, 2013, 10:18 AM	Hernandez	Ceramica	Muro de estructura (argamasa)
A-162	4800.01	E3	Jul 30, 2013, 11:22 AM	Talaverano	Ceramica	Superficie al aire libre - patio
A-163	4841.01	E3	Jul 30, 2013, 11:23 AM	Talaverano	Ceramica	Superficie al aire libre - patio
A-164	4842.01	E3	Jul 30, 2013, 11:48 AM	Hernandez	Ceramica	Superficie al aire libre - manzana
A-165	4843.01	E3	Jul 30, 2013, 11:51 AM	Hernandez	Ceramica	Superficie al aire libre - manzana
A-166	4844.01	E3	Jul 30, 2013, 11:54 AM	Talaverano	Ceramica	Superficie al aire libre - manzana
A-167	4845.01	E3	Jul 30, 2013, 11:56 AM	Talaverano	Ceramica	Superficie al aire libre - manzana

A-168	4846.01	E3	Jul 30, 2013, 12:00 PM	Talaverano	Ceramica	Superficie al aire libre - manzana
A-169	4731.01	B6	Jul 30, 2013, 1:04 PM	Hernandez	Ceramica	Muro de estructura (suelta)
A-170	4857.01	C5	Jul 30, 2013, 2:18 PM	Hernandez	Ceramica	Superficie interna de estructura
A-171	4752.01	B6	Jul 30, 2013, 3:11 PM	Hernandez	Ceramica	Muro de estructura (argamasa)
A-172	4753.01	B6	Jul 30, 2013, 3:14 PM	Hernandez	Ceramica	Muro de estructura (argamasa)
A-173	4626.01	C4	Jul 29, 2013, 10:57 AM	Cabrera	Ceramica	Superficie al aire libre - patio
A-174	4627.01	B4	Jul 29, 2013, 11:05 AM	Cabrera	Ceramica	Superficie al aire libre - patio
A-175	4628.01	B4	Jul 29, 2013, 11:09 AM	Cabrera	Ceramica	Superficie al aire libre - patio
A-176	4629.01	B4	Jul 29, 2013, 11:11 AM	Cabrera	Ceramica	Superficie al aire libre - patio
A-177	4630.01	B4	Jul 29, 2013, 11:24 AM	Cabrera	Ceramica	Superficie al aire libre - patio
A-178	4631.01	B4	Jul 29, 2013, 11:32 AM	Cabrera	Ceramica	Superficie al aire libre - patio
A-179	108.01	C4	Jul 29, 2013, 11:35 AM	Cabrera	Ceramica	Muro de estructura (argamasa)
A-180	108.02	C4	Jul 29, 2013, 11:38 AM	Cabrera	Ceramica	Muro de estructura (argamasa)
A-181	4633.01	B4	Jul 29, 2013, 1:02 PM	Cabrera	Ceramica	Superficie al aire libre - patio
A-182	4634.01	B4	Jul 29, 2013, 1:19 PM	Cabrera	Ceramica	Superficie al aire libre - patio
A-183	4635.01	C4	Jul 29, 2013, 1:22 PM	Cabrera	Ceramica	Superficie al aire libre - patio
A-184	4636.01	B4	Jul 29, 2013, 1:27 PM	Cabrera	Ceramica	Superficie al aire libre - patio
A-185	107.01	B4	Jul 29, 2013, 2:04 PM	Cabrera	Ceramica	Muro de estructura (argamasa)
A-186	107.02	B4	Jul 29, 2013, 2:14 PM	Cabrera	Ceramica	Muro de estructura (argamasa)
A-187	107.03	B4	Jul 29, 2013, 2:17 PM	Cabrera	Ceramica	Muro de estructura (argamasa)
A-188	107.04	B4	Jul 29, 2013, 2:19 PM	Cabrera	Ceramica	Muro de estructura (argamasa)
A-189	107.05	B4	Jul 29, 2013, 2:23 PM	Cabrera	Ceramica	Muro de estructura (argamasa)
A-190	4712.01	A3	Jul 29, 2013, 9:39 AM	McCollum	Ceramica	Superficie interna de estructura
A-191	4637.01	B4	Jul 29, 2013, 2:44 PM	Cabrera	Ceramica	Superficie interna de estructura
A-192	919.01	B4	Jul 29, 2013, 3:01 PM	Cabrera	Ceramica	Muro de estructura (argamasa)
A-193	109.01	C4	Jul 29, 2013, 3:12 PM	Cabrera	Ceramica	Muro de estructura (argamasa)
A-194	4638.01	C4	Jul 29, 2013, 3:31 PM	Cabrera	Ceramica	Superficie interna de estructura
A-195	110.01	B4	Jul 29, 2013, 3:42 PM	Cabrera	Ceramica	Muro de estructura (argamasa)
A-196	917.01	B4	Jul 29, 2013, 3:53 PM	Cabrera	Ceramica	Muro de estructura (argamasa)
A-197	112.01	B4	Jul 30, 2013, 10:27 AM	Cabrera	Ceramica	Muro de estructura (argamasa)
A-198	112.02	B4	Jul 30, 2013, 10:30 AM	Cabrera	Ceramica	Muro de estructura (argamasa)
A-199	4821.01	B4	Jul 30, 2013, 11:53 AM	Cabrera	Ceramica	Superficie al aire libre - patio
A-200	4822.01	B4	Jul 30, 2013, 11:55 AM	Cabrera	Ceramica	Superficie al aire libre - patio
A-201	4823.01	B4	Jul 30, 2013, 11:57 AM	Cabrera	Ceramica	Superficie al aire libre - patio
A-202	111.01	B4	Jul 30, 2013, 12:54 PM	Cabrera	Ceramica	Muro de estructura (argamasa)
A-203	111.02	B4	Jul 30, 2013, 12:57 PM	Cabrera	Ceramica	Muro de estructura (argamasa)
A-204	111.03	B4	Jul 30, 2013, 1:02 PM	Cabrera	Ceramica	Muro de estructura (argamasa)
A-205	111.04	B4	Jul 30, 2013, 1:03 PM	Cabrera	Ceramica	Muro de estructura (argamasa)
A-206	4829.01	B4	Jul 30, 2013, 1:58 PM	Cabrera	Ceramica	Superficie al aire libre - patio
A-207	106.01	B4	Jul 30, 2013, 2:14 PM	Cabrera	Ceramica	Muro de estructura (argamasa)
A-208	106.02	B4	Jul 30, 2013, 2:47 PM	Cabrera	Metal	Muro de estructura (argamasa)
A-209	106.03	B4	Jul 30, 2013, 2:50 PM	Cabrera	Litico	Muro de estructura (argamasa)
A-210	106.04	B4	Jul 30, 2013, 2:52 PM	Cabrera	Ceramica	Muro de estructura (argamasa)
A-211	106.05	B4	Jul 30, 2013, 2:57 PM	Cabrera	Ceramica	Muro de estructura (argamasa)
A-212	106.06	B4	Jul 30, 2013, 3:01 PM	Cabrera	Ceramica	Muro de estructura (argamasa)
A-213	4837.01	B4	Jul 30, 2013, 3:19 PM	Cabrera	Ceramica	Superficie interna de estructura

A-214	4838.01	B4	Jul 30, 2013, 3:35 PM	Cabrera	Ceramica	Superficie interna de estructura
A-215	4834.01	B4	Jul 30, 2013, 3:59 PM	Cabrera	Ceramica	Superficie al aire libre - patio
A-216	4833.01	B4	Jul 30, 2013, 4:00 PM	Cabrera	Ceramica	Superficie al aire libre - patio
A-217	4836.01	B4	Jul 30, 2013, 4:02 PM	Cabrera	Ceramica	Superficie al aire libre - patio
A-218	104.01	B4	Jul 30, 2013, 4:07 PM	Cabrera	Ceramica	Muro de estructura (argamasa)
A-219	109.02	B4	Jul 29, 2013, 9:26 AM	Traslavina	Ceramica	Muro de estructura (argamasa)
A-220	1245.01	A3	Jul 29, 2013, 9:49 AM	McCollum	Ceramica	Superficie interna de estructura
A-221	1245.02	A3	Jul 29, 2013, 9:50 AM	McCollum	Litico	Superficie interna de estructura
A-222	4714.01	A3	Jul 29, 2013, 10:03 AM	McCollum	Ceramica	Superficie interna de estructura
A-223	1213.01	A3	Jul 29, 2013, 10:04 AM	McCollum	Ceramica	Muro de estructura (cabecera)
A-224	1213.02	A3	Jul 29, 2013, 10:05 AM	McCollum	Ceramica	Muro de estructura (cabecera)
A-225	4715.01	A3	Jul 29, 2013, 10:14 AM	McCollum	Ceramica	Superficie interna de estructura
A-226	1215.01	A3	Jul 29, 2013, 10:15 AM	McCollum	Litico	Muro de estructura (argamasa)
A-227	1218.01	A3	Jul 29, 2013, 10:31 AM	McCollum	Ceramica	Muro de estructura (argamasa)
A-228	1224.01	A3	Jul 29, 2013, 10:44 AM	McCollum	Ceramica	Muro de estructura (argamasa)
A-229	4719.01	A3	Jul 29, 2013, 11:08 AM	McCollum	Ceramica	Superficie al aire libre - patio
A-230	5.01	C1	Jul 16, 2013, 1:21 PM	Hernandez	Ceramica	Muro de estructura (cabecera)
A-231	4720.01	A3	Jul 29, 2013, 11:33 AM	McCollum	Ceramica	Superficie al aire libre - manzana
A-232	4801.01	A3	Jul 29, 2013, 11:52 AM	McCollum	Ceramica	Superficie al aire libre - manzana
A-233	4670.01	C4	Jul 30, 2013, 9:40 AM	Ore	Ceramica	Superficie al aire libre - calle
A-234	4670.02	C4	Jul 30, 2013, 9:42 AM	Ore	Litico	Superficie al aire libre - calle
A-235	4672.01	C4	Jul 30, 2013, 10:23 AM	Ore	Ceramica	Superficie al aire libre - sin rasgos
A-236	4673.01	C4	Jul 30, 2013, 10:55 AM	Ore	Ceramica	Superficie al aire libre - sin rasgos
A-237	4674.01	C4	Jul 30, 2013, 10:59 AM	Ore	Ceramica	Superficie al aire libre - sin rasgos
A-238	4674.02	C4	Jul 30, 2013, 11:02 AM	Ore	Ceramica	Superficie al aire libre - calle
A-239	4674.03	C4	Jul 30, 2013, 11:05 AM	Ore	Ceramica	Superficie al aire libre - sin rasgos
A-240	4675.01	C4	Jul 30, 2013, 11:28 AM	Ore	Ceramica	Superficie al aire libre - sin rasgos
A-241	4676.01	C4	Jul 30, 2013, 11:32 AM	Ore	Ceramica	Superficie al aire libre - sin rasgos
A-242	4890.01	F3	Jul 30, 2013, 1:15 PM	Ore	Ceramica	Superficie al aire libre - calle
A-243	4894.01	E3	Jul 30, 2013, 1:24 PM	Ore	Ceramica	Superficie al aire libre - calle
A-244	4895.01	F4	Jul 30, 2013, 2:22 PM	Ore	Ceramica	Superficie al aire libre - calle
A-245	4896.01	F4	Jul 30, 2013, 2:26 PM	Ore	Ceramica	Superficie al aire libre - calle
A-246	5016.01	C3	Aug 1, 2013, 2:13 PM	Cabrera	Ceramica	Otro
A-247	5017.01	C3	Aug 1, 2013, 2:16 PM	Carhuanina	Ceramica	Otro
A-248	5018.01	C3	Aug 1, 2013, 2:19 PM	Talaverano	Ceramica	Otro
A-249	5019.01	C3	Aug 1, 2013, 2:22 PM	Ore	Ceramica	Otro
A-250	5020.01	C3	Aug 1, 2013, 2:25 PM	Ore	Ceramica	Otro
A-251	4021.01	B1	Jul 16, 2013, 1:26 PM	Hernandez	Ceramica	Superficie al aire libre - manzana
A-252	4022.01	B1	Jul 16, 2013, 1:28 PM	Hernandez	Ceramica	Superficie al aire libre - manzana
A-253	5.02	C1	Jul 16, 2013, 1:32 PM	Hernandez	Ceramica	Muro de estructura (argamasa)
A-254	4025.01	C1	Jul 16, 2013, 1:51 PM	Hernandez	Ceramica	Superficie interna de estructura
A-255	51.01	C1	Jul 16, 2013, 1:53 PM	Hernandez	Ceramica	Muro de estructura (cabecera)
A-256	4.01	C1	Jul 16, 2013, 2:11 PM	Hernandez	Ceramica	Muro de estructura (cabecera)
A-257	4027.01	C1	Jul 16, 2013, 2:53 PM	Hernandez	Ceramica	Superficie al aire libre - patio
A-258	51.02	C1	Jul 16, 2013, 3:34 PM	Hernandez	Ceramica	Caida de muro
A-259	51.03	C1	Jul 16, 2013, 3:36 PM	Hernandez	Ceramica	Muro de estructura (argamasa)



A-260	4029.01	C1	Jul 16, 2013, 4:00 PM	Hernandez	Ceramica	Superficie al aire libre - patio
A-261	4030.01	C1	Jul 16, 2013, 4:05 PM	Hernandez	Ceramica	Superficie al aire libre - patio
A-262	4048.08	E1	Jul 17, 2013, 10:04 AM	McCollum	Ceramica	Superficie interna de estructura
A-263	134.07	E1	Jul 17, 2013, 10:09 AM	McCollum	Ceramica	Muro de estructura (cabecera)
A-264	105.09	E1	Jul 17, 2013, 10:26 AM	McCollum	Ceramica	Muro de estructura (argamasa)
A-265	4050.1	E1	Jul 17, 2013, 10:42 AM	McCollum	Ceramica	Superficie interna de estructura
A-266	106.11	E1	Jul 17, 2013, 10:44 AM	McCollum	Ceramica	Hornacina (suelta)
A-267	4054.12	E1	Jul 17, 2013, 11:29 AM	Smith	Ceramica	Superficie interna de estructura
A-268	4055.13	E1	Jul 17, 2013, 11:47 AM	Smith	Ceramica	Superficie interna de estructura
A-269	618.14	F2	Jul 17, 2013, 1:28 PM	Smith	Ceramica	Muro de estructura (cabecera)
A-270	618.15	F2	Jul 17, 2013, 1:35 PM	Smith	Ceramica	Muro de estructura (suelta)
A-271	618.16	F2	Jul 17, 2013, 1:36 PM	Smith	Ceramica	Muro de estructura (cabecera)
A-272	658.19	F2	Jul 17, 2013, 1:55 PM	Smith	Ceramica	Muro de estructura (cabecera)
A-273	4105.22	F2	Jul 17, 2013, 2:26 PM	Smith	Otro	Superficie interna de estructura
A-274	612.23	F2	Jul 17, 2013, 2:40 PM	Smith	Ceramica	Muro de estructura (cabecera)
A-275	612.24	F2	Jul 17, 2013, 2:43 PM	Smith	Ceramica	Muro de estructura (argamasa)
A-276	607.25	F3	Jul 17, 2013, 3:00 PM	Smith	Ceramica	Muro de estructura (argamasa)
A-277	4110.27	F3	Jul 17, 2013, 3:25 PM	Smith	Otro	Superficie interna de estructura
A-278	4112.29	F3	Jul 17, 2013, 3:51 PM	Smith	Ceramica	Superficie al aire libre - sin rasgos
A-279	4112.3	F3	Jul 17, 2013, 3:52 PM	Smith	Otro	Superficie al aire libre - sin rasgos
A-280	4133.01	D1	Jul 18, 2013, 10:01 AM	Hernandez	Ceramica	Superficie interna de estructura
A-281	4134.01	D1	Jul 18, 2013, 10:06 AM	Hernandez	Ceramica	Superficie interna de estructura
A-282	48.01	D1	Jul 18, 2013, 10:11 AM	Hernandez	Ceramica	Muro de estructura (argamasa)
A-283	130.01	D1	Jul 18, 2013, 10:23 AM	Hernandez	Ceramica	Hornacina (suelta)
A-284	128.01	D1	Jul 18, 2013, 10:45 AM	Hernandez	Ceramica	Caida de muro
A-285	128.02	D1	Jul 18, 2013, 10:49 AM	Hernandez	Ceramica	Muro de estructura (cabecera)
A-286	4139.01	D1	Jul 18, 2013, 11:08 AM	Hernandez	Ceramica	Superficie al aire libre - patio
A-287	4140.01	D1	Jul 18, 2013, 11:13 AM	Hernandez	Ceramica	Superficie al aire libre - patio
A-288	4184.01	D1	Jul 18, 2013, 11:43 AM	Hernandez	Ceramica	Superficie al aire libre - patio
A-289	4183.01	D1	Jul 18, 2013, 11:44 AM	Hernandez	Ceramica	Superficie al aire libre - patio
A-290	4181.01	D1	Jul 18, 2013, 11:45 AM	Hernandez	Ceramica	Superficie al aire libre - patio
A-291	4182.01	D1	Jul 18, 2013, 11:48 AM	Hernandez	Ceramica	Superficie al aire libre - patio
A-292	4188.01	D1	Jul 18, 2013, 12:21 PM	Thurber	Ceramica	Superficie al aire libre - patio
A-293	4185.01	D1	Jul 18, 2013, 12:22 PM	Thurber	Ceramica	Superficie al aire libre - patio
A-294	4186.01	D1	Jul 18, 2013, 12:23 PM	Thurber	Ceramica	Superficie al aire libre - patio
A-295	4187.01	D2	Jul 18, 2013, 12:25 PM	Thurber	Ceramica	Superficie al aire libre - patio
A-296	4193.01	D2	Jul 18, 2013, 12:49 PM	Thurber	Ceramica	Superficie interna de estructura
A-297	154.01	D2	Jul 18, 2013, 12:55 PM	Thurber	Litico	Caida de muro
A-298	4194.01	D2	Jul 18, 2013, 1:07 PM	Thurber	Ceramica	Superficie al aire libre - patio
A-299	154.02	D2	Jul 18, 2013, 1:26 PM	Hernandez	Ceramica	Caida de muro
A-300	4061.1	B2	Jul 17, 2013, 1:11 PM	Zegarra	Ceramica	Superficie al aire libre - patio
A-301	4065.2	B2	Jul 17, 2013, 1:53 PM	Zegarra	Ceramica	Superficie al aire libre - manzana
A-302	4651.01	B4	Jul 25, 2013, 1:46 PM	Abrigo	Ceramica	Otro
A-303	4065.3	B2	Jul 17, 2013, 1:55 PM	Zegarra	Litico	Superficie al aire libre - manzana
A-304	4066.4	B2	Jul 17, 2013, 2:01 PM	Zegarra	Ceramica	Superficie al aire libre - manzana
A-305	4069.5	B2	Jul 17, 2013, 2:35 PM	Zegarra	Ceramica	Superficie al aire libre - patio

A-306	83.6	B2	Jul 17, 2013, 2:43 PM	Zegarra	Ceramica	Muro de estructura (argamasa)
A-307	83.7	B2	Jul 17, 2013, 2:52 PM	Zegarra	Ceramica	Caida de muro
A-308	4584.8	B2	Jul 17, 2013, 3:31 PM	Zegarra	Ceramica	Superficie interna de estructura
A-309	4583.9	B2	Jul 17, 2013, 3:41 PM	Zegarra	Ceramica	Superficie interna de estructura
A-310	10.1	B2	Jul 17, 2013, 4:04 PM	Zegarra	Ceramica	Muro de estructura (argamasa)
A-311	4581.11	B2	Jul 17, 2013, 4:08 PM	Zegarra	Ceramica	Superficie interna de estructura
A-312	81.12	B2	Jul 18, 2013, 10:11 AM	Zegarra	Ceramica	Muro de estructura (suelta)
A-313	60.13	C2	Jul 18, 2013, 11:00 AM	Zegarra	Ceramica	Muro de estructura (suelta)
A-314	4074.14	C2	Jul 18, 2013, 11:41 AM	Zegarra	Ceramica	Superficie al aire libre - patio
A-315	4075.15	C2	Jul 18, 2013, 11:46 AM	Zegarra	Ceramica	Superficie al aire libre - patio
A-316	4077.16	C2	Jul 18, 2013, 11:49 AM	Zegarra	Ceramica	Muro de estructura (cabecera)
A-317	4078.17	C2	Jul 18, 2013, 11:51 AM	Zegarra	Ceramica	Muro de estructura (argamasa)
A-318	59.18	C2	Jul 18, 2013, 11:58 AM	Zegarra	Ceramica	Muro de estructura (argamasa)
A-319	59.19	C2	Jul 18, 2013, 11:59 AM	Zegarra	Ceramica	Muro de estructura (argamasa)
A-320	58.21	C2	Jul 18, 2013, 12:07 PM	Zegarra	Ceramica	Muro de estructura (argamasa)
A-321	58.22	C2	Jul 18, 2013, 12:08 PM	Zegarra	Ceramica	Muro de estructura (argamasa)
A-322	4582.2	C2	Jul 18, 2013, 12:11 PM	Zegarra	Ceramica	Superficie interna de estructura
A-323	58.23	C2	Jul 18, 2013, 12:12 PM	Zegarra	Ceramica	Muro de estructura (argamasa)
A-324	54.24	C2	Jul 18, 2013, 1:19 PM	Zegarra	Ceramica	Caida de muro
A-325	54.25	C2	Jul 18, 2013, 1:20 PM	Zegarra	Ceramica	Caida de muro
A-326	1.01	C1	Jul 16, 2013, 12:03 PM	McCollum	Ceramica	Muro de estructura (suelta)
A-327	4005.02	C1	Jul 16, 2013, 12:05 PM	McCollum	Ceramica	Superficie al aire libre - sin rasgos
A-328	4013.05	D1	Jul 16, 2013, 2:18 PM	McCollum	Ceramica	Superficie interna de estructura
A-329	4019.06	E1	Jul 16, 2013, 3:19 PM	McCollum	Ceramica	Superficie interna de estructura
A-330	4034.01	C1	Jul 17, 2013, 12:55 PM	Hernandez	Ceramica	Superficie interna de estructura
A-331	17.01	C1	Jul 17, 2013, 1:02 PM	Hernandez	Ceramica	Muro de estructura (cabecera)
A-332	18.01	C1	Jul 17, 2013, 1:07 PM	Hernandez	Ceramica	Muro de estructura (cabecera)
A-333	16.01	C1	Jul 17, 2013, 1:12 PM	Carhuanina	Ceramica	Muro de estructura (argamasa)
A-334	13.01	C1	Jul 17, 2013, 1:45 PM	Carhuanina	Ceramica	Muro de estructura (argamasa)
A-335	4124.01	C1	Jul 17, 2013, 2:23 PM	Carhuanina	Ceramica	Superficie al aire libre - adyacente a tumba
A-336	4125.01	C1	Jul 17, 2013, 2:46 PM	Carhuanina	Ceramica	Superficie al aire libre - manzana
A-337	4126.01	C1	Jul 17, 2013, 2:58 PM	Carhuanina	Ceramica	Superficie al aire libre - manzana
A-338	4127.01	C1	Jul 17, 2013, 3:17 PM	Carhuanina	Ceramica	Superficie al aire libre - manzana
A-339	4129.01	D1	Jul 17, 2013, 3:36 PM	Carhuanina	Ceramica	Superficie interna de estructura
A-340	49.01	D2	Jul 17, 2013, 3:43 PM	Carhuanina	Ceramica	Muro de estructura (argamasa)
A-341	49.02	D1	Jul 17, 2013, 3:45 PM	Carhuanina	Ceramica	Muro de estructura (cabecera)
A-342	4658.01	B3	Jul 25, 2013, 2:20 PM	Abrigo	Ceramica	Otro
A-343	4130.01	D1	Jul 17, 2013, 3:47 PM	Hernandez	Ceramica	Superficie interna de estructura
A-344	49.03	D2	Jul 17, 2013, 3:48 PM	Carhuanina	Ceramica	Caida de muro
A-345	49.04	D1	Jul 17, 2013, 3:49 PM	Hernandez	Ceramica	Caida de muro
A-346	50.01	D1	Jul 17, 2013, 3:51 PM	Hernandez	Ceramica	Muro de estructura (argamasa)
A-347	846.32	E3	Jul 18, 2013, 9:51 AM	Thurber	Ceramica	Muro de estructura (suelta)
A-348	4115.33	E3	Jul 18, 2013, 10:06 AM	Thurber	Ceramica	Superficie interna de estructura
A-349	844.34	E3	Jul 18, 2013, 10:09 AM	Thurber	Ceramica	Muro de estructura (suelta)
A-350	844.35	E3	Jul 18, 2013, 10:11 AM	Thurber	Ceramica	Muro de estructura (suelta)
A-351	844.36	E3	Jul 18, 2013, 10:16 AM	Thurber	Ceramica	Muro de estructura (suelta)

A-352	4116.37	E3	Jul 18, 2013, 10:34 AM	Thurber	Ceramica	Superficie al aire libre - manzana
A-353	385.38	E2	Jul 18, 2013, 10:58 AM	Thurber	Ceramica	Muro de estructura (cabecera)
A-354	384.39	E2	Jul 18, 2013, 11:10 AM	Thurber	Ceramica	Muro de estructura (cabecera)
A-355	384.4	E2	Jul 18, 2013, 11:13 AM	Thurber	Ceramica	Muro de estructura (cabecera)
A-356	384.41	E2	Jul 18, 2013, 11:15 AM	Thurber	Ceramica	Muro de estructura (argamasa)
A-357	4161.42	E2	Jul 18, 2013, 11:25 AM	Thurber	Ceramica	Superficie interna de estructura
A-358	372.43	E2	Jul 18, 2013, 11:45 AM	Smith	Ceramica	Muro de estructura (suelta)
A-359	4162.44	E2	Jul 18, 2013, 11:50 AM	Smith	Otro	Superficie interna de estructura
A-360	4162.45	E2	Jul 18, 2013, 11:56 AM	Smith	Ceramica	Superficie interna de estructura
A-361	554.03	D2	Jul 23, 2013, 1:43 PM	Zegarra	Ceramica	Muro de estructura (suelta)
A-362	372.46	E2	Jul 18, 2013, 12:11 PM	Smith	Ceramica	Muro de estructura (cabecera)
A-363	372.47	E2	Jul 18, 2013, 12:16 PM	Smith	Ceramica	Muro de estructura (suelta)
A-364	372.48	E2	Jul 18, 2013, 12:18 PM	Smith	Ceramica	Muro de estructura (cabecera)
A-365	4153.1	D1	Jul 18, 2013, 10:56 AM	Abrigo	Ceramica	Superficie al aire libre - calle
A-366	372.49	E2	Jul 18, 2013, 1:07 PM	Smith	Ceramica	Muro de estructura (cabecera)
A-367	372.5	E2	Jul 18, 2013, 1:09 PM	Smith	Otro	Muro de estructura (suelta)
A-368	4163.51	E2	Jul 18, 2013, 1:11 PM	Smith	Ceramica	Superficie interna de estructura
A-369	4164.52	E2	Jul 18, 2013, 1:27 PM	Smith	Ceramica	Superficie interna de estructura
A-370	378.53	E2	Jul 18, 2013, 1:29 PM	Smith	Ceramica	Muro de estructura (cabecera)
A-371	158.03	D1	Jul 16, 2013, 2:05 PM	Ore	Ceramica	Otro muro (suelta)
A-372	158.04	D1	Jul 16, 2013, 2:14 PM	Ore	Ceramica	Otro muro (suelta)
A-373	4081.01	C1	Jul 17, 2013, 1:19 PM	Abrigo	Ceramica	Superficie al aire libre - calle
A-374	4083.02	C1	Jul 17, 2013, 1:36 PM	Abrigo	Ceramica	Superficie al aire libre - calle
A-375	4099.03	E1	Jul 17, 2013, 3:48 PM	Abrigo	Ceramica	Superficie al aire libre - calle
A-376	4100.04	E2	Jul 17, 2013, 3:56 PM	Abrigo	Ceramica	Superficie al aire libre - calle
A-377	4600.01	C2	Jul 22, 2013, 1:42 PM	Zegarra	Ceramica	Superficie interna de estructura
A-378	4143.05	E2	Jul 17, 2013, 4:02 PM	Abrigo	Ceramica	Superficie al aire libre - calle
A-379	4144.06	E2	Jul 17, 2013, 4:13 PM	Abrigo	Ceramica	Superficie al aire libre - calle
A-380	4145.07	E2	Jul 17, 2013, 4:17 PM	Abrigo	Ceramica	Superficie al aire libre - calle
A-381	4146.08	E2	Jul 17, 2013, 4:20 PM	Ore	Ceramica	Superficie al aire libre - calle
A-382	600.11	D1	Jul 18, 2013, 10:44 AM	Ore	Ceramica	Caida de muro
A-383	4152.09	C1	Jul 18, 2013, 10:53 AM	Abrigo	Ceramica	Superficie al aire libre - calle
A-384	4156.12	D1	Jul 18, 2013, 11:44 AM	Abrigo	Ceramica	Superficie al aire libre - calle
A-385	4606.01	C2	Jul 22, 2013, 10:01 AM	Zegarra	Vidrio	Superficie interna de estructura
A-386	4221.01	C2	Jul 22, 2013, 10:25 AM	Zegarra	Litico	Superficie al aire libre - manzana
A-387	4221.02	C2	Jul 22, 2013, 10:42 AM	Zegarra	Ceramica	Superficie al aire libre - manzana
A-388	4222.01	C2	Jul 22, 2013, 10:45 AM	Zegarra	Ceramica	Superficie al aire libre - manzana
A-389	55.01	C2	Jul 22, 2013, 10:51 AM	Zegarra	Ceramica	Caida de muro
A-390	4224.01	C2	Jul 22, 2013, 12:37 PM	Zegarra	Litico	Superficie al aire libre - patio
A-391	4224.03	C2	Jul 22, 2013, 12:44 PM	Zegarra	Otro	Superficie al aire libre - patio
A-392	4224.02	C2	Jul 22, 2013, 12:45 PM	Zegarra	Ceramica	Superficie al aire libre - patio
A-393	4225.01	C2	Jul 22, 2013, 12:55 PM	Zegarra	Ceramica	Superficie al aire libre - patio
A-394	4226.01	C2	Jul 22, 2013, 1:14 PM	Zegarra	Ceramica	Superficie al aire libre - patio
A-395	4227.01	C2	Jul 22, 2013, 1:24 PM	Zegarra	Ceramica	Superficie al aire libre - patio
A-396	4228.01	C2	Jul 22, 2013, 1:34 PM	Zegarra	Ceramica	Superficie al aire libre - patio
A-397	26.02	C2	Jul 22, 2013, 1:44 PM	Zegarra	Ceramica	Muro de estructura (suelta)

A-398	26.03	C2	Jul 22, 2013, 1:45 PM	Zegarra	Ceramica	Muro de estructura (argamasa)
A-399	4601.01	C2	Jul 22, 2013, 2:25 PM	Zegarra	Ceramica	Superficie interna de estructura
A-400	27.02	C2	Jul 22, 2013, 2:27 PM	Zegarra	Ceramica	Caida de muro
A-401	4230.01	C2	Jul 22, 2013, 3:12 PM	Zegarra	Ceramica	Superficie interna de estructura
A-402	4231.01	C2	Jul 22, 2013, 3:15 PM	Zegarra	Ceramica	Superficie al aire libre - patio
A-403	4232.01	C2	Jul 22, 2013, 3:19 PM	Zegarra	Ceramica	Superficie al aire libre - patio
A-404	1102.01	C2	Jul 22, 2013, 3:33 PM	Zegarra	Ceramica	Otro muro (suelta)
A-405	1102.02	C2	Jul 22, 2013, 3:34 PM	Zegarra	Ceramica	Otro muro (argamasa)
A-406	22.01	C2	Jul 23, 2013, 9:53 AM	Zegarra	Ceramica	Muro de estructura (suelta)
A-407	22.02	C2	Jul 23, 2013, 9:55 AM	Zegarra	Ceramica	Muro de estructura (argamasa)
A-408	22.03	C2	Jul 23, 2013, 10:02 AM	Zegarra	Ceramica	Muro de estructura (suelta)
A-409	23.01	C2	Jul 23, 2013, 10:13 AM	Zegarra	Ceramica	Muro de estructura (suelta)
A-410	21.01	C2	Jul 23, 2013, 10:40 AM	Zegarra	Ceramica	Muro de estructura (argamasa)
A-411	21.02	C2	Jul 23, 2013, 10:44 AM	Zegarra	Litico	Caida de muro
A-412	4237.01	C2	Jul 23, 2013, 10:57 AM	Zegarra	Ceramica	Superficie interna de estructura
A-413	4238.01	C2	Jul 23, 2013, 11:10 AM	Zegarra	Ceramica	Superficie interna de estructura
A-414	4361.01	C2	Jul 23, 2013, 11:22 AM	Zegarra	Ceramica	Superficie al aire libre - patio
A-415	4363.01	D2	Jul 23, 2013, 11:45 AM	Zegarra	Ceramica	Superficie al aire libre - patio
A-416	4365.01	D2	Jul 23, 2013, 12:53 PM	Zegarra	Ceramica	Superficie al aire libre - manzana
A-417	4367.01	D2	Jul 23, 2013, 12:58 PM	Zegarra	Ceramica	Superficie al aire libre - manzana
A-418	4368.01	D2	Jul 23, 2013, 12:58 PM	Zegarra	Ceramica	Superficie al aire libre - manzana
A-419	4370.01	D2	Jul 23, 2013, 1:26 PM	Zegarra	Ceramica	Superficie al aire libre - patio
A-420	554.01	D2	Jul 23, 2013, 1:40 PM	Zegarra	Ceramica	Muro de estructura (argamasa)
A-421	554.02	D2	Jul 23, 2013, 1:43 PM	Zegarra	Ceramica	Muro de estructura (suelta)
A-422	4374.01	D2	Jul 23, 2013, 2:05 PM	Zegarra	Ceramica	Superficie interna de estructura
A-423	46.01	D2	Jul 23, 2013, 2:06 PM	Zegarra	Ceramica	Muro de estructura (argamasa)
A-424	4375.01	D2	Jul 23, 2013, 2:26 PM	Zegarra	Ceramica	Superficie interna de estructura
A-425	4376.01	D2	Jul 23, 2013, 2:28 PM	Zegarra	Ceramica	Superficie interna de estructura
A-426	4448.01	D2	Jul 23, 2013, 3:37 PM	Zegarra	Ceramica	Superficie interna de estructura
A-427	75.01	D2	Jul 23, 2013, 3:42 PM	Zegarra	Ceramica	Caida de muro
A-428	75.02	D2	Jul 23, 2013, 3:44 PM	Zegarra	Ceramica	Muro de estructura (argamasa)
A-429	4449.01	D2	Jul 23, 2013, 3:47 PM	Zegarra	Ceramica	Superficie interna de estructura
A-430	4450.01	D2	Jul 24, 2013, 9:40 AM	Zegarra	Ceramica	Superficie interna de estructura
A-431	152.01	D2	Jul 24, 2013, 10:02 AM	Cabrera	Ceramica	Caida de muro
A-432	152.02	D2	Jul 24, 2013, 10:05 AM	Zegarra	Ceramica	Muro de estructura (argamasa)
A-433	152.03	D2	Jul 24, 2013, 10:07 AM	Traslavina	Ceramica	Muro de estructura (argamasa)
A-434	153.01	D2	Jul 24, 2013, 10:17 AM	Zegarra	Ceramica	Muro de estructura (argamasa)
A-435	153.02	D2	Jul 24, 2013, 10:18 AM	Zegarra	Ceramica	Muro de estructura (argamasa)
A-436	153.03	D2	Jul 24, 2013, 10:19 AM	Zegarra	Ceramica	Muro de estructura (argamasa)
A-437	153.04	D2	Jul 24, 2013, 10:20 AM	Zegarra	Ceramica	Muro de estructura (argamasa)
A-438	1151.01	C3	Jul 24, 2013, 11:12 AM	Zegarra	Ceramica	Muro de estructura (cabecera)
A-439	1151.02	C3	Jul 24, 2013, 11:13 AM	Zegarra	Litico	Muro de estructura (cabecera)
A-440	1151.03	C3	Jul 24, 2013, 11:15 AM	Zegarra	Ceramica	Muro de estructura (argamasa)
A-441	1151.04	C3	Jul 24, 2013, 11:17 AM	Zegarra	Ceramica	Muro de estructura (argamasa)
A-442	1148.01	C3	Jul 24, 2013, 11:27 AM	Zegarra	Ceramica	Muro de estructura (argamasa)
A-443	1152.01	C3	Jul 24, 2013, 11:33 AM	Zegarra	Ceramica	Muro de estructura (argamasa)

A-444	1152.02	C3	Jul 24, 2013, 11:41 AM	Zegarra	Ceramica	Muro de estructura (argamasa)
A-445	1152.03	C3	Jul 24, 2013, 11:44 AM	Zegarra	Ceramica	Muro de estructura (cabecera)
A-446	1152.04	C3	Jul 24, 2013, 11:45 AM	Zegarra	Ceramica	Muro de estructura (cabecera)
A-447	1152.05	C3	Jul 24, 2013, 11:46 AM	Zegarra	Ceramica	Muro de estructura (cabecera)
A-448	1152.06	C3	Jul 24, 2013, 11:47 AM	Zegarra	Ceramica	Muro de estructura (cabecera)
A-449	1152.07	C3	Jul 24, 2013, 11:50 AM	Zegarra	Ceramica	Muro de estructura (argamasa)
A-450	1152.08	C3	Jul 24, 2013, 11:51 AM	Zegarra	Ceramica	Muro de estructura (argamasa)
A-451	1153.01	C3	Jul 24, 2013, 1:09 PM	Zegarra	Ceramica	Caida de muro
A-452	1153.02	C3	Jul 24, 2013, 1:11 PM	Zegarra	Ceramica	Caida de muro
A-453	1153.03	C3	Jul 24, 2013, 1:12 PM	Zegarra	Ceramica	Caida de muro
A-454	1147.01	C3	Jul 24, 2013, 1:13 PM	Zegarra	Ceramica	Caida de muro
A-455	1147.02	C3	Jul 24, 2013, 1:14 PM	Zegarra	Ceramica	Caida de muro
A-456	1147.03	C3	Jul 24, 2013, 1:15 PM	Zegarra	Ceramica	Caida de muro
A-457	1147.04	C3	Jul 24, 2013, 1:16 PM	Zegarra	Litico	Caida de muro
A-458	1147.05	C3	Jul 24, 2013, 1:53 PM	Cabrera	Ceramica	Muro de estructura (argamasa)
A-459	1147.06	C3	Jul 24, 2013, 1:56 PM	Cabrera	Ceramica	Muro de estructura (argamasa)
A-460	4455.01	C3	Jul 24, 2013, 2:12 PM	Zegarra	Ceramica	Superficie interior de rasgo no definido
A-461	1391.01	C3	Jul 24, 2013, 2:28 PM	Zegarra	Ceramica	Muro de estructura (argamasa)
A-462	1391.02	C3	Jul 24, 2013, 2:29 PM	Zegarra	Ceramica	Muro de estructura (argamasa)
A-463	7266.01	B3	Feb 22, 2014, 13:16	Carhuanina	Ceramica	Otro
A-464	1391.03	C3	Jul 24, 2013, 2:30 PM	Zegarra	Ceramica	Muro de estructura (argamasa)
A-465	1392.01	C3	Jul 24, 2013, 2:42 PM	Zegarra	Ceramica	Muro de estructura (argamasa)
A-466	1392.02	C3	Jul 24, 2013, 2:43 PM	Zegarra	Ceramica	Muro de estructura (argamasa)
A-467	2014.01	C3	Jul 24, 2013, 2:51 PM	Zegarra	Ceramica	Muro de estructura (argamasa)
A-468	2014.02	C3	Jul 24, 2013, 2:52 PM	Zegarra	Ceramica	Muro de estructura (argamasa)
A-469	2010.01	C3	Jul 24, 2013, 3:03 PM	Zegarra	Ceramica	Muro de estructura (argamasa)
A-470	2010.02	C3	Jul 24, 2013, 3:08 PM	Zegarra	Ceramica	Muro de estructura (argamasa)
A-471	2025.01	D3	Jul 24, 2013, 3:37 PM	Zegarra	Ceramica	Muro de estructura (argamasa)
A-472	1390.01	C3	Jul 25, 2013, 8:04 AM	Cabrera	Ceramica	Muro de estructura (argamasa)
A-473	113.01	C4	Jul 25, 2013, 1:03 PM	Cabrera	Ceramica	Muro de estructura (cabecera)
A-474	113.02	C4	Jul 25, 2013, 1:06 PM	Cabrera	Ceramica	Muro de estructura (suelta)
A-475	4622.01	C4	Jul 25, 2013, 2:09 PM	Cabrera	Ceramica	Superficie al aire libre - manzana
A-476	4622.02	C4	Jul 25, 2013, 2:12 PM	Traslavina	Otro	Superficie al aire libre - manzana
A-477	4623.01	C4	Jul 25, 2013, 2:26 PM	Traslavina	Ceramica	Superficie al aire libre - manzana
A-478	4624.01	C4	Jul 25, 2013, 2:41 PM	Traslavina	Ceramica	Superficie al aire libre - manzana
A-479	4625.01	C4	Jul 25, 2013, 2:57 PM	Traslavina	Ceramica	Superficie al aire libre - manzana
A-480	948.01	C4	Jul 25, 2013, 3:21 PM	Cabrera	Ceramica	Otro muro (argamasa)
A-481	948.02	C4	Jul 25, 2013, 3:23 PM	Cabrera	Ceramica	Otro muro (argamasa)
A-482	952.01	C4	Jul 25, 2013, 3:34 PM	Cabrera	Ceramica	Otro muro (argamasa)
A-483	952.02	C4	Jul 25, 2013, 3:36 PM	Cabrera	Ceramica	Otro muro (argamasa)
A-484	952.03	C4	Jul 25, 2013, 3:37 PM	Cabrera	Ceramica	Otro muro (argamasa)
A-485	949.01	C4	Jul 25, 2013, 3:51 PM	Cabrera	Ceramica	Otro muro (argamasa)
A-486	949.02	C4	Jul 25, 2013, 3:52 PM	Cabrera	Ceramica	Otro muro (argamasa)
A-487	949.03	C4	Jul 25, 2013, 3:56 PM	Cabrera	Ceramica	Otro muro (argamasa)
A-488	949.04	C4	Jul 25, 2013, 3:58 PM	Cabrera	Ceramica	Otro muro (argamasa)
A-489	949.05	C4	Jul 25, 2013, 3:59 PM	Cabrera	Ceramica	Otro muro (argamasa)



A-490	949.06	C4	Jul 25, 2013, 4:02 PM	Cabrera	Ceramica	Otro muro (argamasa)
A-491	949.07	C4	Jul 25, 2013, 4:03 PM	Cabrera	Ceramica	Otro muro (argamasa)
A-492	949.08	C4	Jul 25, 2013, 4:05 PM	Cabrera	Ceramica	Otro muro (argamasa)
A-493	894.01	C2	Jul 22, 2013, 10:06 AM	Abrigo	Ceramica	Caida de muro
A-494	4275.01	B1	Jul 22, 2013, 12:21 PM	Abrigo	Ceramica	Superficie al aire libre - calle
A-495	4279.01	A2	Jul 22, 2013, 1:11 PM	Abrigo	Ceramica	Superficie al aire libre - calle
A-496	4280.01	B2	Jul 22, 2013, 1:14 PM	Abrigo	Ceramica	Superficie al aire libre - calle
A-497	4285.01	B1	Jul 22, 2013, 1:18 PM	Abrigo	Ceramica	Superficie al aire libre - calle
A-498	4287.01	B2	Jul 22, 2013, 2:07 PM	Ore	Ceramica	Superficie al aire libre - calle
A-499	4323.01	D2	Jul 23, 2013, 9:18 AM	Abrigo	Ceramica	Superficie al aire libre - calle
A-500	4322.01	D3	Jul 23, 2013, 9:23 AM	Abrigo	Ceramica	Superficie al aire libre - calle
A-501	4321.01	C3	Jul 23, 2013, 9:26 AM	Abrigo	Ceramica	Superficie al aire libre - calle
A-502	1120.01	C2	Jul 23, 2013, 9:30 AM	Abrigo	Ceramica	Superficie al aire libre - calle
A-503	517.01	D2	Jul 23, 2013, 9:38 AM	Abrigo	Ceramica	Caida de muro
A-504	4331.01	D2	Jul 23, 2013, 10:05 AM	Smith	Ceramica	Superficie al aire libre - calle
A-505	4332.01	D2	Jul 23, 2013, 10:09 AM	Smith	Ceramica	Superficie al aire libre - calle
A-506	4333.01	D2	Jul 23, 2013, 10:28 AM	Abrigo	Ceramica	Superficie al aire libre - calle
A-507	4333.02	D2	Jul 23, 2013, 10:30 AM	Abrigo	Litico	Superficie al aire libre - calle
A-508	567.01	C2	Jul 23, 2013, 10:32 AM	Abrigo	Ceramica	Caida de muro
A-509	4335.01	D2	Jul 23, 2013, 11:17 AM	Smith	Ceramica	Superficie al aire libre - calle
A-510	4336.01	D2	Jul 23, 2013, 11:21 AM	Smith	Ceramica	Superficie al aire libre - calle
A-511	4341.01	D2	Jul 23, 2013, 11:25 AM	Ore	Ceramica	Superficie al aire libre - calle
A-512	4343.01	E2	Jul 23, 2013, 11:28 AM	Ore	Ceramica	Superficie al aire libre - calle
A-513	4345.01	E2	Jul 23, 2013, 1:19 PM	Smith	Ceramica	Superficie al aire libre - calle
A-514	4347.01	E2	Jul 23, 2013, 1:25 PM	Smith	Ceramica	Superficie al aire libre - calle
A-515	4349.01	E2	Jul 23, 2013, 1:29 PM	Abrigo	Ceramica	Superficie al aire libre - calle
A-516	870.01	E2	Jul 23, 2013, 1:35 PM	Abrigo	Ceramica	Caida de muro
A-517	4351.01	E2	Jul 23, 2013, 2:11 PM	Abrigo	Ceramica	Superficie al aire libre - calle
A-518	4352.01	E3	Jul 23, 2013, 2:19 PM	Abrigo	Ceramica	Superficie al aire libre - calle
A-519	4353.01	F3	Jul 23, 2013, 2:27 PM	Abrigo	Ceramica	Superficie al aire libre - calle
A-520	4353.02	F3	Jul 23, 2013, 2:28 PM	Abrigo	Litico	Superficie al aire libre - calle
A-521	4354.01	F3	Jul 23, 2013, 2:32 PM	Abrigo	Ceramica	Superficie al aire libre - calle
A-522	4354.02	F3	Jul 23, 2013, 2:33 PM	Abrigo	Litico	Superficie al aire libre - calle
A-523	4422.01	F2	Jul 24, 2013, 10:33 AM	Ore	Ceramica	Superficie al aire libre - calle
A-524	1359.01	C3	Jul 24, 2013, 10:57 AM	Abrigo	Ceramica	Caida de muro
A-525	4438.01	B3	Jul 24, 2013, 11:09 AM	Abrigo	Ceramica	Superficie al aire libre - calle
A-526	4504.01	B3	Jul 24, 2013, 11:51 AM	Ore	Ceramica	Superficie al aire libre - calle
A-527	4505.01	B3	Jul 24, 2013, 12:41 PM	Ore	Ceramica	Superficie al aire libre - calle
A-528	4506.01	B3	Jul 24, 2013, 12:50 PM	Ore	Ceramica	Superficie al aire libre - calle
A-529	4506.02	B3	Jul 24, 2013, 12:52 PM	Abrigo	Litico	Superficie al aire libre - calle
A-530	4507.01	A3	Jul 24, 2013, 12:57 PM	Ore	Ceramica	Superficie al aire libre - calle
A-531	4509.01	A3	Jul 24, 2013, 1:06 PM	Ore	Ceramica	Superficie al aire libre - calle
A-532	4542.01	B3	Jul 24, 2013, 1:40 PM	Abrigo	Ceramica	Superficie al aire libre - calle
A-533	4641.01	C4	Jul 25, 2013, 11:24 AM	Abrigo	Ceramica	Superficie al aire libre - patio
A-534	4642.01	C3	Jul 25, 2013, 11:36 AM	Abrigo	Ceramica	Otro
A-535	4643.01	C3	Jul 25, 2013, 11:49 AM	Abrigo	Ceramica	Otro

A-536	4644.01	C4	Jul 25, 2013, 11:55 AM	Abrigo	Ceramica	Otro
A-537	4645.01	C4	Jul 25, 2013, 12:03 PM	Abrigo	Ceramica	Otro
A-538	4646.01	C4	Jul 25, 2013, 12:11 PM	Abrigo	Ceramica	Otro
A-539	4647.01	C4	Jul 25, 2013, 12:23 PM	Abrigo	Ceramica	Otro
A-540	4662.01	B4	Jul 25, 2013, 1:14 PM	Ore	Ceramica	Superficie al aire libre - calle
A-541	4663.01	B4	Jul 25, 2013, 1:17 PM	Ore	Ceramica	Superficie al aire libre - calle
A-542	4648.01	C4	Jul 25, 2013, 1:39 PM	Abrigo	Ceramica	Otro
A-543	4652.01	C4	Jul 25, 2013, 1:50 PM	Abrigo	Ceramica	Otro
A-544	4653.01	C3	Jul 25, 2013, 1:56 PM	Abrigo	Ceramica	Otro
A-545	4655.01	B3	Jul 25, 2013, 1:59 PM	Abrigo	Ceramica	Otro
A-546	4654.01	B3	Jul 25, 2013, 2:04 PM	Abrigo	Ceramica	Otro
A-547	4659.01	B3	Jul 25, 2013, 2:07 PM	Abrigo	Ceramica	Otro
A-548	4660.01	B4	Jul 25, 2013, 2:11 PM	Abrigo	Ceramica	Otro
A-549	4657.01	B4	Jul 25, 2013, 2:14 PM	Abrigo	Ceramica	Otro
A-550	4656.01	B4	Jul 25, 2013, 2:17 PM	Abrigo	Ceramica	Otro
A-551	4661.01	C4	Jul 25, 2013, 2:25 PM	Abrigo	Ceramica	Otro
A-552	70.01	D2	Jul 22, 2013, 10:17 AM	Thurber	Ceramica	Muro de estructura (suelta)
A-553	70.02	D2	Jul 22, 2013, 10:19 AM	Thurber	Ceramica	Muro de estructura (suelta)
A-554	70.03	D2	Jul 22, 2013, 10:21 AM	Thurber	Ceramica	Muro de estructura (argamasa)
A-555	70.04	D2	Jul 22, 2013, 10:25 AM	Thurber	Ceramica	Muro de estructura (cabecera)
A-556	69.01	D2	Jul 22, 2013, 10:36 AM	Thurber	Ceramica	Muro de estructura (argamasa)
A-557	68.01	D2	Jul 22, 2013, 10:43 AM	Thurber	Ceramica	Muro de estructura (argamasa)
A-558	4172.01	D2	Jul 22, 2013, 10:54 AM	Thurber	Ceramica	Superficie interna de estructura
A-559	71.02	D2	Jul 22, 2013, 10:58 AM	Thurber	Ceramica	Muro de estructura (argamasa)
A-560	71.03	D2	Jul 22, 2013, 11:01 AM	Thurber	Ceramica	Muro de estructura (argamasa)
A-561	71.04	D2	Jul 22, 2013, 11:04 AM	Thurber	Ceramica	Muro de estructura (argamasa)
A-562	71.05	D2	Jul 22, 2013, 11:05 AM	Thurber	Ceramica	Muro de estructura (argamasa)
A-563	71.06	D2	Jul 22, 2013, 11:07 AM	Thurber	Ceramica	Muro de estructura (suelta)
A-564	71.07	D2	Jul 22, 2013, 11:09 AM	Thurber	Ceramica	Muro de estructura (argamasa)
A-565	72.01	D2	Jul 22, 2013, 11:17 AM	Thurber	Ceramica	Muro de estructura (argamasa)
A-566	72.02	D2	Jul 22, 2013, 11:25 AM	Thurber	Ceramica	Muro de estructura (suelta)
A-567	72.03	D2	Jul 22, 2013, 11:26 AM	Thurber	Ceramica	Muro de estructura (suelta)
A-568	72.04	D2	Jul 22, 2013, 11:43 AM	Thurber	Ceramica	Muro de estructura (argamasa)
A-569	72.05	D2	Jul 22, 2013, 11:45 AM	Thurber	Ceramica	Muro de estructura (argamasa)
A-570	72.06	D2	Jul 22, 2013, 11:51 AM	Thurber	Ceramica	Muro de estructura (cabecera)
A-571	72.07	D2	Jul 22, 2013, 11:56 AM	Thurber	Otro	Muro de estructura (cabecera)
A-572	72.08	D2	Jul 22, 2013, 11:59 AM	Thurber	Ceramica	Muro de estructura (argamasa)
A-573	72.09	D2	Jul 22, 2013, 12:09 PM	Thurber	Otro	Muro de estructura (argamasa)
A-574	72.11	D2	Jul 22, 2013, 12:13 PM	Thurber	Otro	Muro de estructura (argamasa)
A-575	73.01	D2	Jul 22, 2013, 12:54 PM	Thurber	Ceramica	Muro de estructura (argamasa)
A-576	73.02	D2	Jul 22, 2013, 12:56 PM	Thurber	Ceramica	Muro de estructura (argamasa)
A-577	73.03	D2	Jul 22, 2013, 12:58 PM	Thurber	Ceramica	Muro de estructura (argamasa)
A-578	73.04	D2	Jul 22, 2013, 1:02 PM	Thurber	Ceramica	Muro de estructura (argamasa)
A-579	70.05	D2	Jul 22, 2013, 1:35 PM	Thurber	Ceramica	Muro de estructura (argamasa)
A-580	70.06	D2	Jul 22, 2013, 1:50 PM	Thurber	Otro	Muro de estructura (argamasa)
A-581	42.02	D3	Jul 22, 2013, 2:02 PM	Thurber	Ceramica	Muro de estructura (argamasa)

A-582	4177.01	D2	Jul 22, 2013, 2:15 PM	Thurber	Ceramica	Superficie interna de estructura
A-583	42.05	D2	Jul 22, 2013, 2:27 PM	Thurber	Ceramica	Muro de estructura (argamasa)
A-584	42.03	D3	Jul 22, 2013, 2:21 PM	Thurber	Ceramica	Muro de estructura (argamasa)
A-585	42.04	D3	Jul 22, 2013, 2:23 PM	Thurber	Ceramica	Muro de estructura (cabecera)
A-586	42.06	D2	Jul 22, 2013, 2:28 PM	Thurber	Ceramica	Muro de estructura (suelta)
A-587	42.07	D2	Jul 22, 2013, 2:33 PM	Thurber	Ceramica	Muro de estructura (argamasa)
A-588	36.01	D3	Jul 22, 2013, 2:53 PM	Thurber	Ceramica	Muro de estructura (argamasa)
A-589	36.02	D3	Jul 22, 2013, 2:55 PM	Thurber	Ceramica	Muro de estructura (argamasa)
A-590	36.03	D2	Jul 22, 2013, 2:56 PM	Thurber	Ceramica	Muro de estructura (argamasa)
A-591	36.04	D2	Jul 22, 2013, 2:58 PM	Thurber	Ceramica	Muro de estructura (argamasa)
A-592	36.05	D2	Jul 22, 2013, 2:59 PM	Thurber	Ceramica	Muro de estructura (argamasa)
A-593	4179.01	D2	Jul 22, 2013, 3:13 PM	Thurber	Ceramica	Superficie interna de estructura
A-594	37.02	D2	Jul 22, 2013, 3:16 PM	Thurber	Ceramica	Muro de estructura (argamasa)
A-595	37.03	D2	Jul 22, 2013, 3:18 PM	Thurber	Ceramica	Muro de estructura (argamasa)
A-596	4180.01	D2	Jul 23, 2013, 12:33 PM	McCollum	Ceramica	Superficie interna de estructura
A-597	41.01	D2	Jul 23, 2013, 12:45 PM	McCollum	Ceramica	Muro de estructura (argamasa)
A-598	4383.01	D2	Jul 23, 2013, 12:51 PM	McCollum	Ceramica	Superficie interna de estructura
A-599	30.01	C2	Jul 23, 2013, 1:33 PM	McCollum	Ceramica	Muro de estructura (argamasa)
A-600	4393.01	C2	Jul 23, 2013, 2:08 PM	McCollum	Ceramica	Superficie interna de estructura
A-601	32.01	C2	Jul 23, 2013, 2:11 PM	McCollum	Ceramica	Muro de estructura (argamasa)
A-602	32.02	C2	Jul 23, 2013, 2:14 PM	McCollum	Metal	Muro de estructura (argamasa)
A-603	32.03	C2	Jul 23, 2013, 2:15 PM	McCollum	Ceramica	Muro de estructura (argamasa)
A-604	32.04	C2	Jul 23, 2013, 2:17 PM	McCollum	Litico	Muro de estructura (argamasa)
A-605	32.05	C2	Jul 23, 2013, 2:18 PM	McCollum	Ceramica	Muro de estructura (argamasa)
A-606	32.06	C2	Jul 23, 2013, 2:49 PM	McCollum	Litico	Muro de estructura (argamasa)
A-607	33.01	C2	Jul 23, 2013, 2:56 PM	McCollum	Ceramica	Muro de estructura (argamasa)
A-608	4395.01	C2	Jul 23, 2013, 3:03 PM	McCollum	Ceramica	Muro de estructura (argamasa)
A-609	35.01	C2	Jul 23, 2013, 3:21 PM	McCollum	Ceramica	Muro de estructura (argamasa)
A-610	35.02	C2	Jul 23, 2013, 3:22 PM	McCollum	Ceramica	Muro de estructura (argamasa)
A-611	4396.01	C2	Jul 23, 2013, 3:24 PM	McCollum	Ceramica	Superficie interna de estructura
A-612	35.03	C2	Jul 23, 2013, 3:26 PM	McCollum	Ceramica	Muro de estructura (argamasa)
A-613	35.04	D2	Jul 23, 2013, 3:27 PM	McCollum	Ceramica	Muro de estructura (argamasa)
A-614	35.05	D2	Jul 23, 2013, 3:28 PM	McCollum	Ceramica	Muro de estructura (argamasa)
A-615	4397.01	C2	Jul 23, 2013, 3:50 PM	McCollum	Ceramica	Superficie al aire libre - patio
A-616	4398.01	C2	Jul 23, 2013, 3:57 PM	McCollum	Ceramica	Muro de estructura (argamasa)
A-617	4400.01	C2	Jul 24, 2013, 9:40 AM	Smith	Ceramica	Superficie interna de estructura
A-618	65.01	C2	Jul 24, 2013, 9:42 AM	Smith	Ceramica	Muro de estructura (argamasa)
A-619	65.02	C2	Jul 24, 2013, 9:44 AM	Smith	Ceramica	Muro de estructura (argamasa)
A-620	65.03	C2	Jul 24, 2013, 9:46 AM	Smith	Ceramica	Muro de estructura (argamasa)
A-621	4481.01	C2	Jul 24, 2013, 10:00 AM	Smith	Ceramica	Superficie interna de estructura
A-622	4481.02	C2	Jul 24, 2013, 10:02 AM	Smith	Ceramica	Superficie interna de estructura
A-623	62.01	C2	Jul 24, 2013, 10:05 AM	Smith	Ceramica	Muro de estructura (argamasa)
A-624	62.02	C2	Jul 24, 2013, 10:07 AM	Smith	Ceramica	Muro de estructura (argamasa)
A-625	63.01	C2	Jul 24, 2013, 10:17 AM	Smith	Ceramica	Muro de estructura (argamasa)
A-626	63.02	C2	Jul 24, 2013, 10:19 AM	Smith	Ceramica	Muro de estructura (argamasa)
A-627	64.01	C2	Jul 24, 2013, 10:29 AM	Smith	Ceramica	Muro de estructura (argamasa)

A-628	64.02	C2	Jul 24, 2013, 10:31 AM	Smith	Metal	Muro de estructura (argamasa)
A-629	4484.01	C2	Jul 24, 2013, 10:45 AM	Smith	Ceramica	Otro muro (argamasa)
A-630	4485.01	C2	Jul 24, 2013, 11:13 AM	Smith	Ceramica	Superficie al aire libre - manzana
A-631	4486.01	C2	Jul 24, 2013, 11:19 AM	Smith	Ceramica	Superficie al aire libre - manzana
A-632	4486.02	C2	Jul 24, 2013, 11:20 AM	Smith	Litico	Superficie al aire libre - manzana
A-633	84.01	B2	Jul 24, 2013, 11:32 AM	Smith	Ceramica	Muro de estructura (cabecera)
A-634	85.01	B2	Jul 24, 2013, 11:41 AM	Smith	Ceramica	Muro de estructura (argamasa)
A-635	446.01	B2	Jul 24, 2013, 11:45 AM	Smith	Ceramica	Muro de estructura (argamasa)
A-636	4490.01	B2	Jul 24, 2013, 12:00 PM	Smith	Ceramica	Superficie interna de estructura
A-637	86.01	B2	Jul 24, 2013, 12:01 PM	Smith	Ceramica	Muro de estructura (argamasa)
A-638	86.02	B2	Jul 24, 2013, 12:04 PM	Smith	Ceramica	Muro de estructura (argamasa)
A-639	86.03	B2	Jul 24, 2013, 12:05 PM	Smith	Ceramica	Muro de estructura (argamasa)
A-640	4493.01	B2	Jul 24, 2013, 1:33 PM	Smith	Ceramica	Superficie al aire libre - patio
A-641	4494.01	B2	Jul 24, 2013, 1:36 PM	Smith	Ceramica	Superficie al aire libre - manzana
A-642	4495.01	B2	Jul 24, 2013, 1:44 PM	Smith	Ceramica	Superficie al aire libre - manzana
A-643	1429.01	A4	Jul 24, 2013, 2:11 PM	Smith	Ceramica	Muro de estructura (argamasa)
A-644	1429.02	A4	Jul 24, 2013, 2:12 PM	Smith	Ceramica	Muro de estructura (argamasa)
A-645	1429.03	A4	Jul 24, 2013, 2:13 PM	Smith	Ceramica	Muro de estructura (argamasa)
A-646	4497.01	A4	Jul 24, 2013, 2:19 PM	Smith	Ceramica	Superficie interna de estructura
A-647	1427.01	A4	Jul 24, 2013, 2:21 PM	Smith	Ceramica	Muro de estructura (argamasa)
A-648	1427.02	A4	Jul 24, 2013, 2:22 PM	Smith	Ceramica	Muro de estructura (argamasa)
A-649	1427.03	A4	Jul 24, 2013, 2:23 PM	Smith	Ceramica	Muro de estructura (argamasa)
A-650	4498.01	A4	Jul 24, 2013, 2:36 PM	Smith	Ceramica	Superficie interna de estructura
A-651	4499.01	A4	Jul 24, 2013, 2:49 PM	Smith	Ceramica	Superficie al aire libre - manzana
A-652	1446.01	A4	Jul 24, 2013, 3:08 PM	Smith	Ceramica	Muro de estructura (argamasa)
A-653	1446.02	A4	Jul 24, 2013, 3:07 PM	Smith	Ceramica	Muro de estructura (argamasa)
A-654	4561.01	A5	Jul 24, 2013, 3:23 PM	Smith	Ceramica	Superficie interna de estructura
A-655	1442.01	A5	Jul 24, 2013, 3:24 PM	Smith	Ceramica	Muro de estructura (argamasa)
A-656	1442.02	A5	Jul 24, 2013, 3:26 PM	Smith	Ceramica	Muro de estructura (argamasa)
A-657	4562.01	A4	Jul 24, 2013, 3:32 PM	Smith	Ceramica	Superficie al aire libre - patio
A-658	4563.01	A4	Jul 24, 2013, 3:44 PM	Smith	Ceramica	Superficie interna de estructura
A-659	1420.01	A4	Jul 24, 2013, 3:46 PM	Smith	Ceramica	Muro de estructura (argamasa)
A-660	1420.02	A4	Jul 24, 2013, 3:48 PM	Smith	Ceramica	Muro de estructura (argamasa)
A-661	1420.03	A4	Jul 24, 2013, 3:49 PM	Smith	Litico	Muro de estructura (argamasa)
A-662	1420.04	A4	Jul 24, 2013, 3:51 PM	Smith	Ceramica	Muro de estructura (argamasa)
A-663	4564.01	A4	Jul 25, 2013, 9:45 AM	Thurber	Ceramica	Superficie al aire libre - manzana
A-664	1450.01	A5	Jul 25, 2013, 9:56 AM	Thurber	Ceramica	Muro de estructura (argamasa)
A-665	1450.02	A5	Jul 25, 2013, 9:57 AM	Thurber	Ceramica	Muro de estructura (argamasa)
A-666	1450.03	A5	Jul 25, 2013, 9:58 AM	Thurber	Metal	Muro de estructura (argamasa)
A-667	4567.01	A5	Jul 25, 2013, 10:18 AM	Thurber	Ceramica	Superficie al aire libre - manzana
A-668	4568.01	A5	Jul 25, 2013, 10:34 AM	Thurber	Ceramica	Superficie interna de estructura
A-669	1452.01	A5	Jul 25, 2013, 10:36 AM	Thurber	Ceramica	Muro de estructura (argamasa)
A-670	1452.02	A5	Jul 25, 2013, 10:37 AM	Thurber	Ceramica	Muro de estructura (argamasa)
A-671	4569.01	A5	Jul 25, 2013, 10:51 AM	Thurber	Ceramica	Superficie interna de estructura
A-672	1407.01	A5	Jul 25, 2013, 10:53 AM	Thurber	Ceramica	Muro de estructura (argamasa)
A-673	1407.02	A5	Jul 25, 2013, 10:54 AM	Thurber	Litico	Muro de estructura (argamasa)

A-674	1407.03	A5	Jul 25, 2013, 10:56 AM	Thurber	Ceramica	Muro de estructura (argamasa)
A-675	7058.01	B2	Feb 18, 2014, 14:43	Cabrera	Metal	Superficie al aire libre - manzana
A-676	1405.01	A5	Jul 25, 2013, 11:15 AM	Thurber	Ceramica	Muro de estructura (argamasa)
A-677	1405.02	A5	Jul 25, 2013, 11:17 AM	Thurber	Litico	Muro de estructura (argamasa)
A-678	1405.03	A5	Jul 25, 2013, 11:19 AM	Thurber	Ceramica	Muro de estructura (argamasa)
A-679	1405.04	A5	Jul 25, 2013, 11:22 AM	Thurber	Ceramica	Muro de estructura (argamasa)
A-680	1405.05	A5	Jul 25, 2013, 11:23 AM	Thurber	Ceramica	Otro muro (argamasa)
A-681	4571.01	A5	Jul 25, 2013, 11:38 AM	Thurber	Ceramica	Superficie interna de estructura
A-682	1195.01	A5	Jul 25, 2013, 11:40 AM	Thurber	Metal	Muro de estructura (argamasa)
A-683	1195.02	A5	Jul 25, 2013, 11:41 AM	Thurber	Ceramica	Muro de estructura (argamasa)
A-684	4572.01	A5	Jul 25, 2013, 11:50 AM	Thurber	Ceramica	Superficie interna de estructura
A-685	4573.01	A5	Jul 25, 2013, 12:59 PM	Thurber	Ceramica	Superficie al aire libre - manzana
A-686	4573.02	A5	Jul 25, 2013, 1:00 PM	Thurber	Ceramica	Superficie al aire libre - manzana
A-687	4574.01	A5	Jul 25, 2013, 1:09 PM	McCollum	Ceramica	Superficie interna de estructura
A-688	4575.01	A5	Jul 25, 2013, 1:21 PM	McCollum	Litico	Superficie interna de estructura
A-689	4576.01	A5	Jul 25, 2013, 1:34 PM	McCollum	Ceramica	Caida de muro
A-690	4577.01	A5	Jul 25, 2013, 1:38 PM	McCollum	Ceramica	Caida de muro
A-691	4580.01	A4	Jul 25, 2013, 2:05 PM	McCollum	Ceramica	Superficie interna de estructura
A-692	4702.01	A4	Jul 25, 2013, 2:24 PM	McCollum	Ceramica	Superficie al aire libre - sin rasgos
A-693	4703.01	A4	Jul 25, 2013, 2:28 PM	McCollum	Ceramica	Caida de muro
A-694	4704.01	A4	Jul 25, 2013, 2:41 PM	McCollum	Ceramica	Superficie al aire libre - manzana
A-695	4706	A3	Jul 25, 2013, 3:24 PM	McCollum	Ceramica	Superficie interna de estructura
A-696	1252.01	A3	Jul 25, 2013, 3:25 PM	McCollum	Ceramica	Muro de estructura (argamasa)
A-697	1252.02	A3	Jul 25, 2013, 3:27 PM	McCollum	Ceramica	Muro de estructura (cabecera)
A-698	4708.01	A3	Jul 25, 2013, 3:43 PM	McCollum	Ceramica	Superficie interna de estructura
A-699	1260.01	A3	Jul 25, 2013, 3:44 PM	McCollum	Ceramica	Muro de estructura (argamasa)
A-700	4710.01	A3	Jul 25, 2013, 3:56 PM	McCollum	Ceramica	Superficie interna de estructura
A-701	4711.01	A3	Jul 25, 2013, 4:02 PM	McCollum	Ceramica	Caida de muro
A-702	161.01	E1	Jul 22, 2013, 9:50 AM	Carhuanina	Ceramica	Otro muro (argamasa)
A-703	183.01	E2	Jul 22, 2013, 10:11 AM	Hernandez	Ceramica	Muro de estructura (cabecera)
A-704	183.02	E2	Jul 22, 2013, 10:17 AM	Hernandez	Ceramica	Caida de muro
A-705	183.03	E2	Jul 22, 2013, 10:18 AM	Hernandez	Ceramica	Caida de muro
A-706	4244.01	E1	Jul 22, 2013, 10:38 AM	Hernandez	Ceramica	Superficie interna de estructura
A-707	182.02	E1	Jul 22, 2013, 10:45 AM	Hernandez	Ceramica	Muro de estructura (argamasa)
A-708	182.01	E1	Jul 22, 2013, 10:52 AM	Hernandez	Ceramica	Muro de estructura (argamasa)
A-709	183.04	E2	Jul 22, 2013, 10:55 AM	Hernandez	Ceramica	Caida de muro
A-710	4245.01	E1	Jul 22, 2013, 11:03 AM	Hernandez	Ceramica	Superficie al aire libre - manzana
A-711	4246.01	E2	Jul 22, 2013, 11:08 AM	Hernandez	Ceramica	Superficie al aire libre - adyacente a tumba
A-712	4250.01	E2	Jul 22, 2013, 11:31 AM	Carhuanina	Ceramica	Superficie al aire libre - patio
A-713	141.01	E2	Jul 22, 2013, 11:55 AM	Hernandez	Ceramica	Caida de muro
A-714	141.02	E2	Jul 22, 2013, 11:57 AM	Hernandez	Ceramica	Muro de estructura (argamasa)
A-715	4252.01	E2	Jul 22, 2013, 11:59 AM	Hernandez	Metal	Otro muro (suelta)
A-716	141.03	E2	Jul 22, 2013, 12:01 PM	Hernandez	Otro	Muro de estructura (argamasa)
A-717	141.04	E2	Jul 22, 2013, 12:03 PM	Hernandez	Ceramica	Muro de estructura (suelta)
A-718	141.05	E2	Jul 22, 2013, 12:08 PM	Hernandez	Metal	Muro de estructura (argamasa)
A-719	4253.01	E2	Jul 22, 2013, 12:37 PM	Hernandez	Ceramica	Superficie al aire libre - patio



A-720	4253.02	E2	Jul 22, 2013, 12:40 PM	Hernandez	Vidrio	Superficie al aire libre - patio
A-721	4254.01	E2	Jul 22, 2013, 12:44 PM	Hernandez	Ceramica	Superficie al aire libre - patio
A-722	4254.02	E2	Jul 22, 2013, 12:51 PM	Hernandez	Litico	Superficie al aire libre - patio
A-723	4256.01	E2	Jul 22, 2013, 12:54 PM	Hernandez	Ceramica	Superficie al aire libre - patio
A-724	4255.01	E2	Jul 22, 2013, 12:55 PM	Hernandez	Ceramica	Superficie al aire libre - patio
A-725	4252.02	E2	Jul 22, 2013, 1:15 PM	Carhuanina	Ceramica	Otro muro (suelta)
A-726	4252.3	E2	Jul 22, 2013, 1:17 PM	Carhuanina	Litico	Otro muro (suelta)
A-727	142.01	E2	Jul 22, 2013, 1:24 PM	Hernandez	Ceramica	Otro muro (suelta)
A-728	4258.01	E1	Jul 22, 2013, 1:42 PM	Hernandez	Ceramica	Superficie interna de estructura
A-729	4258.02	E1	Jul 22, 2013, 1:53 PM	Hernandez	Otro	Superficie interna de estructura
A-730	4258.03	E1	Jul 22, 2013, 1:54 PM	Hernandez	Ceramica	Otro
A-731	140.01	E1	Jul 22, 2013, 1:56 PM	Hernandez	Ceramica	Muro de estructura (argamasa)
A-732	835.01	E2	Jul 22, 2013, 2:30 PM	Hernandez	Ceramica	Otro muro (suelta)
A-733	4301.01	E2	Jul 22, 2013, 2:36 PM	Hernandez	Ceramica	Superficie interna de estructura
A-734	834.01	E2	Jul 22, 2013, 2:38 PM	Hernandez	Ceramica	Otro muro (suelta)
A-735	146.01	E2	Jul 22, 2013, 2:40 PM	Hernandez	Ceramica	Muro de estructura (argamasa)
A-736	146.02	E2	Jul 22, 2013, 2:41 PM	Hernandez	Ceramica	Muro de estructura (argamasa)
A-737	146.03	E2	Jul 22, 2013, 2:50 PM	Hernandez	Otro	Muro de estructura (argamasa)
A-738	146.04	E2	Jul 22, 2013, 3:02 PM	Hernandez	Metal	Muro de estructura (argamasa)
A-739	146.05	E2	Jul 22, 2013, 3:03 PM	Hernandez	Otro	Muro de estructura (argamasa)
A-740	4260.01	E2	Jul 22, 2013, 3:12 PM	Hernandez	Ceramica	Superficie interna de estructura
A-741	143.02	E2	Jul 22, 2013, 3:17 PM	Hernandez	Ceramica	Caida de muro
A-742	143.01	E2	Jul 22, 2013, 3:21 PM	Hernandez	Ceramica	Muro de estructura (cabecera)
A-743	143.03	E2	Jul 22, 2013, 3:24 PM	Hernandez	Ceramica	Muro de estructura (argamasa)
A-744	143.04	E2	Jul 22, 2013, 3:27 PM	Hernandez	Otro	Muro de estructura (argamasa)
A-745	145.01	E2	Jul 22, 2013, 3:35 PM	Hernandez	Ceramica	Muro de estructura (argamasa)
A-746	4302.01	E2	Jul 22, 2013, 3:37 PM	Hernandez	Ceramica	Superficie interna de estructura
A-747	4304.01	E2	Jul 22, 2013, 3:48 PM	Carhuanina	Ceramica	Superficie interna de estructura
A-748	836.01	E2	Jul 22, 2013, 3:49 PM	Carhuanina	Ceramica	Muro de estructura (argamasa)
A-749	873.01	E2	Jul 22, 2013, 3:54 PM	Hernandez	Ceramica	Caida de muro
A-750	4305.01	E2	Jul 22, 2013, 3:57 PM	Carhuanina	Ceramica	Superficie interna de estructura
A-751	4305.02	E2	Jul 22, 2013, 3:59 PM	Carhuanina	Litico	Superficie interna de estructura
A-752	4306.01	E2	Jul 23, 2013, 10:04 AM	Hernandez	Ceramica	Superficie al aire libre - manzana
A-753	4307.01	E2	Jul 23, 2013, 10:10 AM	Hernandez	Ceramica	Superficie al aire libre - manzana
A-754	4308.01	E2	Jul 23, 2013, 10:17 AM	Hernandez	Ceramica	Superficie al aire libre - manzana
A-755	4309.01	E2	Jul 23, 2013, 10:25 AM	Hernandez	Ceramica	Superficie al aire libre - manzana
A-756	4310.01	E2	Jul 23, 2013, 10:43 AM	Thurber	Ceramica	Superficie al aire libre - patio
A-757	4311.01	E2	Jul 23, 2013, 10:54 AM	Carhuanina	Ceramica	Superficie al aire libre - patio
A-758	4311.02	E2	Jul 23, 2013, 10:55 AM	Carhuanina	Litico	Superficie al aire libre - patio
A-759	4312.01	E2	Jul 23, 2013, 11:00 AM	Thurber	Ceramica	Superficie al aire libre - patio
A-760	4313.01	E2	Jul 23, 2013, 11:24 AM	Carhuanina	Ceramica	Superficie al aire libre - manzana
A-761	4313.02	E2	Jul 23, 2013, 11:26 AM	Thurber	Litico	Superficie al aire libre - manzana
A-762	4314.01	E2	Jul 23, 2013, 11:34 AM	Hernandez	Ceramica	Superficie al aire libre - manzana
A-763	4315.01	E2	Jul 23, 2013, 11:38 AM	Hernandez	Ceramica	Superficie al aire libre - manzana
A-764	776.01	F3	Jul 23, 2013, 1:09 PM	Carhuanina	Ceramica	Otro muro (suelta)
A-765	764.01	F3	Jul 23, 2013, 1:14 PM	Hernandez	Ceramica	Otro muro (argamasa)

A-766	4409.01	F3	Jul 23, 2013, 2:22 PM	Carhuanina	Ceramica	Superficie al aire libre - manzana
A-767	4410.01	F3	Jul 23, 2013, 2:34 PM	Carhuanina	Ceramica	Superficie al aire libre - manzana
A-768	4411.01	F3	Jul 23, 2013, 2:37 PM	Carhuanina	Ceramica	Superficie al aire libre - manzana
A-769	4412.01	F3	Jul 23, 2013, 2:40 PM	Carhuanina	Ceramica	Superficie al aire libre - manzana
A-770	4413.01	F3	Jul 23, 2013, 2:42 PM	Carhuanina	Ceramica	Superficie al aire libre - manzana
A-771	4414.01	F3	Jul 23, 2013, 2:45 PM	Hernandez	Ceramica	Superficie al aire libre - manzana
A-772	4415.01	F3	Jul 23, 2013, 2:48 PM	Carhuanina	Ceramica	Superficie al aire libre - manzana
A-773	4416.01	F3	Jul 23, 2013, 2:50 PM	Hernandez	Ceramica	Superficie al aire libre - manzana
A-774	4417.01	F3	Jul 23, 2013, 3:10 PM	Carhuanina	Ceramica	Superficie al aire libre - manzana
A-775	4418.01	F3	Jul 23, 2013, 3:17 PM	Hernandez	Ceramica	Superficie al aire libre - manzana
A-776	4419.01	F3	Jul 23, 2013, 3:25 PM	Hernandez	Ceramica	Superficie al aire libre - manzana
A-777	4419.02	F3	Jul 23, 2013, 3:27 PM	Carhuanina	Litico	Superficie al aire libre - manzana
A-778	4420.01	F3	Jul 23, 2013, 3:33 PM	Hernandez	Ceramica	Superficie al aire libre - manzana
A-779	4461.01	F3	Jul 23, 2013, 3:43 PM	Hernandez	Ceramica	Superficie al aire libre - manzana
A-780	4462.01	F3	Jul 23, 2013, 3:48 PM	Hernandez	Ceramica	Superficie al aire libre - manzana
A-781	4463.01	F3	Jul 23, 2013, 3:53 PM	Hernandez	Ceramica	Superficie al aire libre - manzana
A-782	4427.01	F2	Jul 24, 2013, 9:48 AM	Abrigo	Ceramica	Superficie al aire libre - calle
A-783	4428.01	F2	Jul 24, 2013, 9:54 AM	Abrigo	Ceramica	Superficie al aire libre - calle
A-784	4429.01	F3	Jul 24, 2013, 10:00 AM	Ore	Ceramica	Superficie al aire libre - calle
A-785	4430.01	F3	Jul 24, 2013, 10:05 AM	Ore	Ceramica	Superficie al aire libre - calle
A-786	4431.01	F3	Jul 24, 2013, 10:07 AM	Abrigo	Otro	Superficie al aire libre - calle
A-787	4432.01	F2	Jul 24, 2013, 10:17 AM	Ore	Ceramica	Superficie al aire libre - calle
A-788	4464.01	B3	Jul 24, 2013, 10:33 AM	Talaverano	Ceramica	Superficie al aire libre - manzana
A-789	4465.01	B3	Jul 24, 2013, 10:41 AM	Carhuanina	Ceramica	Superficie al aire libre - manzana
A-790	4466.01	B3	Jul 24, 2013, 10:47 AM	Talaverano	Ceramica	Superficie al aire libre - manzana
A-791	4467.01	B3	Jul 24, 2013, 10:53 AM	Talaverano	Ceramica	Superficie al aire libre - manzana
A-792	4468.01	B3	Jul 24, 2013, 10:59 AM	Carhuanina	Ceramica	Superficie al aire libre - manzana
A-793	4469.01	B3	Jul 24, 2013, 11:03 AM	Carhuanina	Ceramica	Superficie al aire libre - manzana
A-794	4470.01	B3	Jul 24, 2013, 11:07 AM	Carhuanina	Ceramica	Superficie al aire libre - manzana
A-795	475.01	B3	Jul 24, 2013, 11:13 AM	Hernandez	Ceramica	Superficie al aire libre - manzana
A-796	7058.02	B2	Feb 18, 2014, 14:44	Cabrera	Ceramica	Superficie al aire libre - manzana
A-797	4473.01	B3	Jul 24, 2013, 11:20 AM	Hernandez	Ceramica	Superficie al aire libre - patio
A-798	4477.01	B3	Jul 24, 2013, 11:29 AM	Carhuanina	Ceramica	Superficie al aire libre - patio
A-799	92.01	B3	Jul 24, 2013, 11:39 AM	Talaverano	Ceramica	Muro de estructura (argamasa)
A-800	4474.01	B3	Jul 24, 2013, 11:53 AM	Carhuanina	Ceramica	Superficie interna de estructura
A-801	94.01	B3	Jul 24, 2013, 11:55 AM	Carhuanina	Ceramica	Muro de estructura (cabecera)
A-802	94.02	B3	Jul 24, 2013, 11:58 AM	Carhuanina	Ceramica	Muro de estructura (argamasa)
A-803	91.01	B3	Jul 24, 2013, 12:10 PM	Hernandez	Ceramica	Muro de estructura (argamasa)
A-804	91.02	B3	Jul 24, 2013, 12:12 PM	Hernandez	Ceramica	Muro de estructura (argamasa)
A-805	4480.01	B3	Jul 24, 2013, 12:31 PM	Talaverano	Ceramica	Superficie interna de estructura
A-806	90.01	B3	Jul 24, 2013, 12:35 PM	Talaverano	Ceramica	Muro de estructura (argamasa)
A-807	90.02	B3	Jul 24, 2013, 12:41 PM	Talaverano	Otro	Muro de estructura (argamasa)
A-808	90.03	B3	Jul 24, 2013, 12:45 PM	Talaverano	Ceramica	Muro de estructura (argamasa)
A-809	90.04	B3	Jul 24, 2013, 12:49 PM	Talaverano	Ceramica	Hornacina (suelta)
A-810	89.01	B3	Jul 24, 2013, 12:51 PM	Hernandez	Ceramica	Muro de estructura (argamasa)
A-811	89.02	B3	Jul 24, 2013, 12:53 PM	Hernandez	Ceramica	Muro de estructura (argamasa)

A-812	94.03	B3	Jul 24, 2013, 12:55 PM	Carhuanina	Otro	Muro de estructura (argamasa)
A-813	88.01	B3	Jul 24, 2013, 12:58 PM	Carhuanina	Ceramica	Caida de muro
A-814	1177.01	C3	Jul 24, 2013, 1:27 PM	Hernandez	Ceramica	Muro de estructura (argamasa)
A-815	4522.01	C3	Jul 24, 2013, 1:29 PM	Carhuanina	Ceramica	Superficie interna de estructura
A-816	115.01	C3	Jul 24, 2013, 1:30 PM	Carhuanina	Ceramica	Caida de muro
A-817	4524.01	C3	Jul 24, 2013, 1:38 PM	Hernandez	Ceramica	Superficie interna de estructura
A-818	4523.01	C3	Jul 24, 2013, 1:40 PM	Talaverano	Ceramica	Superficie interna de estructura
A-819	1166.01	C3	Jul 24, 2013, 1:43 PM	Talaverano	Ceramica	Caida de muro
A-820	1166.02	C3	Jul 24, 2013, 1:45 PM	Talaverano	Ceramica	Muro de estructura (argamasa)
A-821	1314.01	C3	Jul 24, 2013, 1:47 PM	Talaverano	Ceramica	Otro muro (suelta)
A-822	118.01	C3	Jul 24, 2013, 1:50 PM	Carhuanina	Ceramica	Muro de estructura (argamasa)
A-823	12111.01	C3	Jul 24, 2013, 2:17 PM	Talaverano	Ceramica	Muro de estructura (suelta)
A-824	121.01	C3	Jul 24, 2013, 2:19 PM	Talaverano	Ceramica	Caida de muro
A-825	4529.01	C3	Jul 24, 2013, 2:30 PM	Hernandez	Ceramica	Superficie interna de estructura
A-826	7059.01	B2	Feb 18, 2014, 12:20	Carhuanina	Ceramica	Muro de patio (cabecera)
A-827	12333.01	C3	Jul 24, 2013, 2:35 PM	Hernandez	Ceramica	Muro de estructura (suelta)
A-828	123.01	C3	Jul 24, 2013, 2:39 PM	Hernandez	Ceramica	Muro de estructura (argamasa)
A-829	1313.01	C3	Jul 24, 2013, 2:44 PM	Hernandez	Ceramica	Otro muro (argamasa)
A-830	122.01	C3	Jul 24, 2013, 2:51 PM	Carhuanina	Otro	Muro de estructura (argamasa)
A-831	7027.02	B2	Feb 17, 2014, 11:50 AM	Cabrera	Ceramica	Muro de estructura (argamasa)
A-832	122.02	C3	Jul 24, 2013, 2:54 PM	Carhuanina	Ceramica	Muro de estructura (cabecera)
A-833	122.03	C3	Jul 24, 2013, 2:55 PM	Carhuanina	Ceramica	Muro de estructura (argamasa)
A-834	12222.01	C3	Jul 24, 2013, 2:59 PM	Carhuanina	Ceramica	Muro de estructura (argamasa)
A-835	1233.01	C3	Jul 24, 2013, 3:00 PM	Carhuanina	Ceramica	Muro de estructura (argamasa)
A-836	1354.01	C3	Jul 25, 2013, 10:09 AM	Talaverano	Ceramica	Otro muro (argamasa)
A-837	4531.01	C3	Jul 25, 2013, 10:25 AM	Carhuanina	Ceramica	Superficie interna de estructura
A-838	125.01	C3	Jul 25, 2013, 10:26 AM	Carhuanina	Otro	Muro de estructura (argamasa)
A-839	1312.01	C3	Jul 25, 2013, 10:28 AM	Carhuanina	Ceramica	Caida de muro
A-840	1340.01	C3	Jul 25, 2013, 11:09 AM	Talaverano	Ceramica	Muro de estructura (argamasa)
A-841	1305.01	C3	Jul 25, 2013, 11:39 AM	Talaverano	Ceramica	Muro de estructura (cabecera)
A-842	4536.01	C3	Jul 25, 2013, 12:00 PM	Carhuanina	Ceramica	Superficie al aire libre - manzana
A-843	4537.01	C3	Jul 25, 2013, 2:00 PM	Carhuanina	Ceramica	Superficie al aire libre - patio
A-844	4538.01	C3	Jul 25, 2013, 2:03 PM	Carhuanina	Ceramica	Superficie al aire libre - patio
A-845	4539.01	C3	Jul 25, 2013, 2:07 PM	Carhuanina	Ceramica	Superficie al aire libre - patio
A-846	4540.01	C3	Jul 25, 2013, 2:13 PM	Carhuanina	Ceramica	Superficie al aire libre - patio
A-847	4681.01	C3	Jul 25, 2013, 2:18 PM	Carhuanina	Ceramica	Superficie al aire libre - patio
A-848	4682.01	C3	Jul 25, 2013, 2:26 PM	Talaverano	Ceramica	Superficie al aire libre - patio
A-849	4683.01	C3	Jul 25, 2013, 2:30 PM	Talaverano	Ceramica	Superficie al aire libre - patio
A-850	4684.01	C3	Jul 25, 2013, 2:33 PM	Talaverano	Ceramica	Superficie al aire libre - patio
A-851	4685.01	C3	Jul 25, 2013, 2:36 PM	Talaverano	Ceramica	Superficie al aire libre - patio
A-852	4687.01	C3	Jul 25, 2013, 3:10 PM	Carhuanina	Ceramica	Superficie al aire libre - patio
A-853	4686.01	C3	Jul 25, 2013, 3:15 PM	Talaverano	Ceramica	Superficie al aire libre - patio
A-854	1353.01	C3	Jul 25, 2013, 3:32 PM	Talaverano	Ceramica	Muro de estructura (argamasa)
A-855	1353.02	C3	Jul 25, 2013, 3:35 PM	Talaverano	Otro	Muro de estructura (argamasa)
A-856	1384.01	C3	Jul 25, 2013, 3:40 PM	Carhuanina	Ceramica	Muro de estructura (argamasa)
A-857	1385.01	C3	Jul 25, 2013, 3:55 PM	Talaverano	Ceramica	Muro de estructura (cabecera)

A-858	4692.01	C3	Jul 25, 2013, 3:58 PM	Carhuantina	Ceramica	Superficie interna de estructura
A-859	4453.01	C3	Jul 24, 2013, 1:53 PM	Cabrera	Ceramica	Superficie interna de estructura
A-860	2011.01	C3	Jul 24, 2013, 1:13 PM	Zegarra	Ceramica	Otro muro (argamasa)
A-861	2011.02	C3	Jul 24, 2013, 1:13 PM	Cabrera	Ceramica	Otro muro (argamasa)
A-862	4337.01	E2	Jul 23, 2013, 11:00 AM	Smith	Ceramica	Superficie al aire libre - calle
A-863	4664.01	B4	Jul 25, 2013, 1:20 PM	Ore	Ceramica	Superficie al aire libre - calle
A-864	4295.01	C3	Jul 22, 2013, 3:03 PM	Abrigo	Ceramica	Superficie al aire libre - calle
A-865	312.02	C3	Jul 22, 2013, 2:53 PM	Carhuantina	Ceramica	Muro de estructura (argamasa)
A-866	4102.17	F2	Jul 17, 2013, 2:53 PM	McCollum	Ceramica	Superficie interna de estructura
A-867	4104.2	F2	Jul 17, 2013, 2:53 PM	Smith	Ceramica	Superficie al aire libre - manzana
A-868	4103.18	F2	Jul 17, 2013, 2:53 PM	Smith	Ceramica	Superficie interna de estructura
A-869	4113.31	F2	Jul 17, 2013, 2:53 PM	Smith	Ceramica	Superficie al aire libre - manzana
A-870	4111.28	F3	Jul 27, 2013, 2:53 PM	Smith	Ceramica	Superficie al aire libre - manzana
A-871	4105.21	F2	Jul 17, 2013, 2:53 PM	Smith	Ceramica	Superficie interna de estructura
A-872	4110.26	F3	Jul 17, 2013, 4:04 PM	Smith	Ceramica	Superficie interna de estructura
A-873	7125.01	B3	Feb 18, 2014, 1:52 PM	Cabrera	Ceramica	Superficie interna de estructura
A-874	7124.01	B3	Feb 18, 2014, 3:30 PM	Traslavina	Ceramica	Caida de muro
A-875	7127.01	B3	Feb 18, 2014, 7:37 PM	Cabrera	Ceramica	Caida de muro
A-876	7127.02	B3	Feb 18, 2014, 7:34 PM	Cabrera	Ceramica	Muro de estructura (argamasa)
A-877	7127.03	B3	Feb 18, 2014, 7:29 PM	Cabrera	Ceramica	Muro de estructura (argamasa)
A-878	7127.04	B3	Feb 18, 2014, 7:39 PM	Cabrera	Ceramica	Muro de estructura (argamasa)
A-879	7128.01	B3	Feb 19, 2014, 1:56 PM	Cabrera	Ceramica	Superficie al aire libre - patio
A-880	7129.01	B3	Feb 19, 2014, 2:00 PM	Cabrera	Ceramica	Superficie al aire libre - patio
A-881	7130.01	B3	Feb 20, 2014, 12:05 PM	Cabrera	Ceramica	Muro de estructura (argamasa)
A-882	7130.02	B3	Feb 20, 2014, 12:09 PM	Cabrera	Ceramica	Muro de estructura (argamasa)
A-883	7130.03	B3	Feb 21, 2014, 10:59 AM	Cabrera	Ceramica	Caida de muro
A-884	7132.01	B3	Feb 20, 2014, 12:24 PM	Cabrera	Ceramica	Muro de estructura (argamasa)
A-885	7133.01	B3	Feb 20, 2014, 12:27 PM	Cabrera	Metal	Muro de estructura (argamasa)
A-886	7134.01	B3	Feb 19, 2014, 3:48 PM	Cabrera	Ceramica	Superficie al aire libre - patio
A-887	7135.01	B3	Feb 19, 2014, 3:51 PM	Cabrera	Ceramica	Superficie al aire libre - patio
A-888	7136.01	B3	Feb 19, 2014, 3:53 PM	Cabrera	Ceramica	Superficie al aire libre - patio
A-889	7137.01	B3	Feb 19, 2014, 4:12 PM	Cabrera	Ceramica	Superficie al aire libre - patio
A-890	7139.01	A3	Feb 19, 2014, 4:20 PM	Cabrera	Ceramica	Otro
A-891	7140.01	A3	Feb 19, 2014, 4:23 PM	Cabrera	Ceramica	Otro
A-892	7155.01	A3	Feb 20, 2014, 1:40 PM	Cabrera	Ceramica	Superficie al aire libre - patio
A-893	7157.01	B3	Feb 21, 2014, 10:46 AM	Cabrera	Ceramica	Superficie al aire libre - manzana
A-894	7162.01	B3	Feb 21, 2014, 11:57 AM	Cabrera	Ceramica	Superficie al aire libre - patio
A-895	7163.01	B3	Feb 21, 2014, 12:01 PM	Cabrera	Ceramica	Superficie al aire libre - patio
A-896	7172.01	A3	Feb 21, 2014, 3:14 PM	Cabrera	Ceramica	Caida de muro
A-897	7175.01	A3	Feb 21, 2014, 3:55 PM	Traslavina	Ceramica	Superficie al aire libre - manzana
A-898	7176.01	A4	Feb 22, 2014, 12:36 PM	Cabrera	Ceramica	Superficie al aire libre - patio
A-899	7186.01	A4	Feb 23, 2014, 11:50 AM	Cabrera	Ceramica	Hornacina (suelta)
A-900	7186.02	A4	Feb 23, 2014, 11:54 AM	Cabrera	Ceramica	Muro de estructura (argamasa)
A-901	7187.01	A4	Feb 22, 2014, 1:50 PM	Cabrera	Ceramica	Superficie al aire libre - patio
A-902	7188.01	A4	Feb 22, 2014, 1:54 PM	Cabrera	Ceramica	Superficie al aire libre - patio
A-903	7189.01	A4	Feb 22, 2014, 1:56 PM	Cabrera	Ceramica	Superficie al aire libre - patio

A-904	7190.01	A4	Feb 23, 2014, 12:02 PM	Cabrera	Ceramica	Superficie interna de estructura
A-905	7192.01	A4	Feb 24, 2014, 7:05 PM	Cabrera	Ceramica	Superficie al aire libre - patio
A-906	7193.01	A4	Feb 23, 2014, 1:29 PM	Cabrera	Ceramica	Superficie al aire libre - patio
A-907	7402.01	A4	Feb 25, 2014, 9:58 AM	Cabrera	Ceramica	Caida de muro
A-908	7402.02	A4	Feb 25, 2014, 10:00 AM	Cabrera	Ceramica	Muro de estructura (argamasa)
A-909	7403.01	A4	Feb 25, 2014, 10:15 AM	Cabrera	Ceramica	Caida de muro
A-910	7403.02	A4	Feb 25, 2014, 10:22 AM	Cabrera	Ceramica	Muro de estructura (argamasa)
A-911	7406.01	A4	Feb 25, 2014, 10:11 AM	Cabrera	Ceramica	Muro de estructura (argamasa)
A-912	7406.02	A4	Feb 25, 2014, 11:12 AM	Cabrera	Ceramica	Muro de estructura (argamasa)
A-913	7406.03	A4	Feb 25, 2014, 3:04 PM	Cabrera	Ceramica	Caida de muro
A-914	7414.01	A4	Feb 25, 2014, 3:24 PM	Cabrera	Ceramica	Muro de estructura (argamasa)
A-915	7419.01	A4	Feb 25, 2014, 10:19 AM	Cabrera	Ceramica	Superficie interna de estructura
A-916	7420.01	A4	Feb 25, 2014, 10:29 AM	Cabrera	Ceramica	Superficie interna de estructura
A-917	7441.01	A4	Feb 25, 2014, 2:42 PM	Cabrera	Ceramica	Superficie interna de estructura
A-918	7444.01	A4	Feb 25, 2014, 2:49 PM	Cabrera	Ceramica	Superficie al aire libre - manzana
A-919	7445.01	A4	Feb 25, 2014, 2:52 PM	Cabrera	Ceramica	Superficie al aire libre - patio
A-920	7449.01	A4	Feb 25, 2014, 3:01 PM	Cabrera	Ceramica	Superficie al aire libre - patio
A-921	7452.01	A4	Feb 25, 2014, 3:08 PM	Cabrera	Ceramica	Superficie al aire libre - manzana
A-922	7454.01	A4	Feb 25, 2014, 3:13 PM	Cabrera	Ceramica	Superficie al aire libre - patio
A-923	7456.01	A4	Feb 25, 2014, 3:18 PM	Cabrera	Ceramica	Superficie al aire libre - manzana
A-924	7458.01	A4	Feb 25, 2014, 3:23 PM	Cabrera	Ceramica	Superficie al aire libre - patio
A-925	7471.01	C5	Feb 27, 2014, 8:48 AM	Cabrera	Ceramica	Muro de estructura (argamasa)
A-926	7467.01	C6	Feb 27, 2014, 8:52 AM	Cabrera	Ceramica	Caida de muro
A-927	7472.01	C6	Feb 27, 2014, 8:57 AM	Cabrera	Ceramica	Otro muro (suelta)
A-928	7489.01	C6	Feb 28, 2014, 11:01 AM	Cabrera	Ceramica	Muro de estructura (argamasa)
A-929	7488.01	C6	Feb 28, 2014, 11:03 AM	Cabrera	Ceramica	Muro de estructura (argamasa)
A-930	7487.01	D6	Feb 28, 2014, 11:04 AM	Cabrera	Ceramica	Caida de muro
A-931	7696.01	C5	Mar 1, 2014, 12:18 PM	Cabrera	Ceramica	Otro muro (argamasa)
A-932	7264.01	B3	Feb 22, 2014, 13:17	Carhuanina	Ceramica	Muro de estructura (argamasa)
A-933	7658.01	C5	Mar 1, 2014, 12:47 PM	Cabrera	Ceramica	Muro de estructura (argamasa)
A-934	7633.01	D5	Mar 1, 2014, 11:32 AM	Cabrera	Ceramica	Otro muro (suelta)
A-935	7686.01	C5	Mar 3, 2014, 10:56 AM	Cabrera	Otro	Muro de estructura (argamasa)
A-936	7817.01	C3	Mar 3, 2014, 2:12 PM	Cabrera	Metal	Superficie al aire libre - patio
A-937	7669.02	C5	Mar 3, 2014, 7:56 PM	Cabrera	Ceramica	Muro de estructura (argamasa)
A-938	7669.01	C5	Mar 3, 2014, 7:59 PM	Cabrera	Ceramica	Muro de estructura (argamasa)
A-939	7864.01	F1	Mar 5, 2014, 1:01 PM	Traslavina	Ceramica	Muro de estructura (argamasa)
A-940	8014.01	F2	Mar 5, 2014, 5:16 PM	Traslavina	Ceramica	Superficie al aire libre - patio
A-941	8074.01	F2	Mar 5, 2014, 5:22 PM	Traslavina	Ceramica	Superficie al aire libre - patio
A-942	7839.01	F2	Mar 5, 2014, 1:00 PM	Traslavina	Ceramica	Caida de muro
A-943	7013.01	B2	Feb 15, 2014, 11:14 AM	Cisneros	Ceramica	Muro de estructura (argamasa)
A-944	7017.02	B1	Feb 15, 2014, 2:54 PM	Cisneros	Metal	Muro de estructura (argamasa)
A-945	7017.01	B2	Feb 15, 2014, 2:54 AM	Cisneros	Ceramica	Muro de estructura (argamasa)
A-946	7027.01	B2	Mar 17, 2014, 5:49 PM	Cabrera	Ceramica	Muro de estructura (argamasa)
A-947	7027.03	B2	Feb 17, 2014, 11:51 AM	Cabrera	Ceramica	Muro de estructura (argamasa)
A-948	7034.01	A2	Feb 15, 2014, 11:52 AM	Cisneros	Ceramica	Muro de estructura (argamasa)
A-949	7035.01	B2	Feb 15, 2014, 11:52 AM	Perez	Ceramica	Muro de estructura (argamasa)



A-950	7038.01	B2	Feb 16, 2014, 12:53 PM	Cisneros	Ceramica	Muro de estructura (argamasa)
A-951	7038.02	B2	Feb 15, 2014, 11:54 AM	Perez	Litico	Muro de estructura (argamasa)
A-952	7123.01	B3	Feb 18, 2014, 11:21 AM	Cabrera	Ceramica	Muro de estructura (argamasa)
A-953	7173.01	A3	Mar 19, 2014, 4:28 PM	Cabrera	Ceramica	Superficie interior de rasgo no definido
A-954	1291.01	A3	Feb 19, 2014, 14:20	Cisneros	Ceramica	Muro de estructura (argamasa)
A-955	7046.01	B2	Feb 17, 2014, 13:56	Cisneros	Ceramica	Muro de estructura (argamasa)
A-956	7048.01	B2	Feb 17, 2014, 13:58	Perez	Ceramica	Muro de estructura (argamasa)
A-957	7066.01	A2	Feb 18, 2014, 16:00	Cisneros	Ceramica	Muro de estructura (argamasa)
A-958	7068.01	A2	Feb 18, 2014, 14:02	Cisneros	Ceramica	Muro de estructura (argamasa)
A-959	7070.01	A2	Feb 18, 2014, 13:03	Perez	Ceramica	Muro de estructura (argamasa)
A-960	7072.01	B2	Feb 17, 2014, 14:05	Cisneros	Ceramica	Muro de estructura (argamasa)
A-961	7074.01	B2	Feb 18, 2014, 12:34	Carhuanina	Ceramica	Muro de patio (cabecera)
A-962	7093.01	A2	Feb 18, 2014, 12:43	Carhuanina	Ceramica	Superficie al aire libre - sin rasgos
A-963	7094.01	B2	Feb 18, 2014, 13:41	Carhuanina	Ceramica	Superficie al aire libre - patio
A-964	7095.01	B2	Feb 18, 2014, 13:59	Carhuanina	Ceramica	Otro
A-965	7096.01	B2	Feb 18, 2014, 14:00	Carhuanina	Ceramica	Muro de patio (cabecera)
A-966	7100.01	B2	Feb 15, 2014, 12:06	Cabrera	Ceramica	Superficie al aire libre - manzana
A-967	7101.01	B2	Feb 15, 2014, 12:47	Cabrera	Ceramica	Superficie al aire libre - manzana
A-968	7102.01	B1	Feb 15, 2014, 13:04	Cabrera	Metal	Superficie al aire libre - patio
A-969	7103.01	B1	Feb 15, 2014, 13:09	Cabrera	Ceramica	Superficie al aire libre - patio
A-970	7112.01	B2	Feb 15, 2014, 15:33	Cabrera	Litico	Superficie al aire libre - manzana
A-971	7113.01	B2	Feb 15, 2014, 15:26	Cabrera	Ceramica	Superficie interior de rasgo no definido
A-972	7114.01	B2	Feb 15, 2014, 15:44	Cabrera	Ceramica	Superficie al aire libre - patio
A-973	7121.01	B2	Feb 17, 2014, 12:01	Cabrera	Ceramica	Superficie al aire libre - patio
A-974	7120.01	B2	Feb 17, 2014, 12:18	Cabrera	Ceramica	Superficie al aire libre - patio
A-975	7122.01	B2	Feb 17, 2014, 12:20	Cabrera	Ceramica	Superficie al aire libre - patio
A-976	7201.01	B2	Feb 18, 2014, 12:26	Cabrera	Ceramica	Superficie al aire libre - patio
A-977	7220.01	B3	Feb 19, 2014, 15:27	Cisneros	Metal	Muro de patio (cabecera)
A-978	7222.01	B3	Feb 19, 2014, 15:35	Cisneros	Ceramica	Muro de patio (cabecera)
A-979	7226.01	B3	Feb 19, 2014, 13:42	Carhuanina	Ceramica	Superficie al aire libre - patio
A-980	7227.01	B3	Feb 19, 2014, 13:44	Cisneros	Ceramica	Superficie al aire libre - patio
A-981	7228.01	B3	Feb 19, 2014, 13:47	Perez	Ceramica	Superficie al aire libre - patio
A-982	7231.01	B3	Feb 19, 2014, 13:15	Cisneros	Ceramica	Otro
A-983	7232.01	B3	Feb 19, 2014, 13:12	Carhuanina	Ceramica	Muro de estructura (argamasa)
A-984	7232.02	B3	Feb 19, 2014, 13:13	Carhuanina	Ceramica	Muro de estructura (argamasa)
A-985	7234.01	B3	Feb 19, 2014, 15:16	Carhuanina	Ceramica	Muro de estructura (argamasa)
A-986	7236.01	B3	Feb 19, 2014, 16:08	Carhuanina	Ceramica	Muro de estructura (argamasa)
A-987	7236.02	B3	Feb 19, 2014, 16:10	Carhuanina	Ceramica	Muro de estructura (argamasa)
A-988	7236.03	B3	Feb 19, 2014, 16:12	Carhuanina	Otro	Muro de estructura (argamasa)
A-989	7237.01	B3	Feb 19, 2014, 14:30	Cisneros	Ceramica	Superficie interna de estructura
A-990	7238.01	B3	Feb 19, 2014, 14:27	Cisneros	Ceramica	Muro de estructura (argamasa)
A-991	7245.01	B3	Feb 18, 2014, 15:34	Cisneros	Ceramica	Superficie al aire libre - patio
A-992	7246.01	B3	Feb 21, 2014, 11:23	Cisneros	Ceramica	Superficie al aire libre - patio
A-993	7248.01	B3	Feb 21, 2014, 14:36	Cisneros	Ceramica	Muro de estructura (argamasa)
A-994	7261.01	B3	Feb 21, 2014, 13:39	Cisneros	Ceramica	Superficie interna de estructura

A-995	7262.01	B3	Feb 21, 2014, 13:37	Cisneros	Litico	Muro de estructura (argamasa)
A-996	7262.02	B3	Feb 21, 2014, 13:25	Perez	Otro	Muro de estructura (argamasa)
A-997	7262.03	B3	Feb 21, 2014, 13:26	Perez	Ceramica	Muro de estructura (argamasa)
A-998	7263.01	B3	Feb 21, 2014, 16:52	Cisneros	Ceramica	Superficie interna de estructura
A-999	7268.01	B3	Feb 23, 2014, 12:33	Carhuanina	Ceramica	Muro de estructura (suelta)
A-1000	7268.02	B3	Feb 23, 2014, 12:28	Carhuanina	Ceramica	Muro de estructura (argamasa)
A-1001	7268.03	B3	Feb 23, 2014, 12:28	Carhuanina	Ceramica	Muro de estructura (argamasa)
A-1002	7269.01	B3	Feb 23, 2014, 13:23	Cisneros	Ceramica	Superficie interna de estructura
A-1003	7270.01	B3	Feb 23, 2014, 12:18	Carhuanina	Ceramica	Muro de estructura (argamasa)
A-1004	7270.02	B3	Feb 23, 2014, 12:19	Carhuanina	Ceramica	Muro de estructura (argamasa)
A-1005	7271.01	B3	Feb 22, 2014, 15:11	Carhuanina	Ceramica	Superficie interna de estructura
A-1006	7289.01	B3	Feb 23, 2014, 13:46	Carhuanina	Ceramica	Muro de estructura (argamasa)
A-1007	7302.01	C4	Feb 23, 2014, 15:16	Carhuanina	Ceramica	Muro de estructura (cabecera)
A-1008	7302.02	B4	Feb 23, 2014, 15:05	Carhuanina	Otro	Muro de estructura (argamasa)
A-1009	7302.03	C4	Feb 23, 2014, 15:14	Perez	Otro	Muro de estructura (argamasa)
A-1010	7302.04	B4	Feb 24, 2014, 13:39	Carhuanina	Ceramica	Muro de estructura (argamasa)
A-1011	7304.01	C4	Feb 23, 2014, 15:25	Carhuanina	Ceramica	Otro muro (suelta)
A-1012	7310.01	B4	Feb 24, 2014, 10:45	Carhuanina	Ceramica	Superficie al aire libre - patio
A-1013	7311.01	B4	Feb 24, 2014, 10:29	Carhuanina	Ceramica	Caida de muro
A-1014	7311.02	B4	Feb 24, 2014, 10:31	Perez	Ceramica	Muro de estructura (argamasa)
A-1015	7316.01	B5	Feb 24, 2014, 11:23	Carhuanina	Ceramica	Muro de estructura (argamasa)
A-1016	7317.01	B5	Feb 24, 2014, 11:23	Carhuanina	Ceramica	Superficie interna de estructura
A-1017	7330.01	B5	Feb 25, 2014, 10:25	Perez	Ceramica	Muro de estructura (argamasa)
A-1018	7331.01	B5	Feb 25, 2014, 10:09	Carhuanina	Ceramica	Muro de estructura (cabecera)
A-1019	7331.02	B5	Feb 25, 2014, 10:21	Carhuanina	Metal	Muro de estructura (argamasa)
A-1020	7331.03	B5	Feb 25, 2014, 10:22	Carhuanina	Ceramica	Muro de estructura (argamasa)
A-1021	7336.01	B5	Feb 25, 2014, 9:59	Carhuanina	Ceramica	Superficie al aire libre - patio
A-1022	7346.01	B5	Feb 25, 2014, 10:56	Carhuanina	Ceramica	Otro muro (suelta)
A-1023	7346.02	B5	Feb 25, 2014, 11:24	Carhuanina	Ceramica	Muro de patio (cabecera)
A-1024	7347.01	B5	Feb 25, 2014, 11:27	Carhuanina	Ceramica	Superficie al aire libre - patio
A-1025	7350.01	A5	Feb 25, 2014, 13:20	Carhuanina	Ceramica	Superficie al aire libre - patio
A-1026	7377.01	A5	Feb 26, 2014, 11:09	Carhuanina	Ceramica	Caida de muro
A-1027	7377.02	A5	Feb 26, 2014, 11:10	Carhuanina	Ceramica	Muro de estructura (suelta)
A-1028	7377.03	A5	Feb 26, 2014, 11:41	Carhuanina	Ceramica	Muro de estructura (argamasa)
A-1029	7382.01	A5	Feb 26, 2014, 11:39	Carhuanina	Ceramica	Muro de estructura (argamasa)
A-1030	7383.01	A5	Feb 26, 2014, 11:40	Carhuanina	Ceramica	Superficie interna de estructura
A-1031	7513.01	F5	Feb 26, 2014, 15:37	Carhuanina	Ceramica	Muro de estructura (argamasa)
A-1032	7581.01	E4	Mar 1, 2014, 12:17	Carhuanina	Ceramica	Superficie interna de estructura
A-1033	7591.01	E4	Mar 1, 2014, 12:22	Carhuanina	Ceramica	Superficie interna de estructura
A-1034	7593.01	E4	Mar 1, 2014, 12:20	Carhuanina	Ceramica	Superficie interna de estructura
A-1035	7712.01	E4	Mar 1, 2014, 11:35	Carhuanina	Ceramica	Superficie al aire libre - patio
A-1036	7713.01	E4	Mar 1, 2014, 11:37	Carhuanina	Ceramica	Superficie al aire libre - patio
A-1037	7714.01	E4	Mar 1, 2014, 11:41	Carhuanina	Ceramica	Superficie al aire libre - patio
A-1038	7715.01	E4	Mar 1, 2014, 11:43	Carhuanina	Ceramica	Superficie al aire libre - patio
A-1039	7716.01	E4	Mar 1, 2014, 11:44	Carhuanina	Ceramica	Superficie al aire libre - patio
A-1040	7717.01	F3	Mar 1, 2014, 11:46	Carhuanina	Ceramica	Superficie al aire libre - manzana

A-1041	7718.01	E4	Mar 1, 2014, 11:52	Carhuanina	Ceramica	Superficie al aire libre - patio
A-1042	7719.01	E4	Mar 1, 2014, 11:57	Carhuanina	Ceramica	Superficie al aire libre - patio
A-1043	7720.01	E4	Mar 1, 2014, 11:58	Carhuanina	Ceramica	Superficie al aire libre - patio
A-1044	7731.01	E5	Mar 1, 2014, 13:06	Carhuanina	Ceramica	Muro de patio (cabecera)
A-1045	7739.01	E4	Mar 1, 2014, 13:08	Carhuanina	Ceramica	Muro de patio (cabecera)
A-1046	7774.01	E5	Mar 3, 2014, 16:12	Carhuanina	Ceramica	Muro de patio (cabecera)
A-1047	7774.02	E6	Mar 3, 2014, 16:22	Carhuanina	Ceramica	Muro de patio (cabecera)
A-1048	7736.01	E4	Mar 4, 2014, 9:40	Carhuanina	Ceramica	Muro de estructura (argamasa)
A-1049	7111.01	B2	Feb 15, 2014, 15:13	Cabrera	Ceramica	Superficie al aire libre - manzana
A-1050	7110.01	B2	Feb 15, 2014, 15:15	Cabrera	Ceramica	Superficie al aire libre - manzana
A-1051	7102.02	B1	Feb 15, 2014, 13:07	Cabrera	Ceramica	Superficie al aire libre - patio
A-1052	7116.01	B2	Feb 15, 2014, 16:34	Cabrera	Ceramica	Superficie al aire libre - manzana
A-1053	7251.01	B3	Feb 21, 2014, 11:38	Cisneros	Litico	Muro de estructura (argamasa)
A-1054	7251.02	B3	Feb 21, 2014, 13:39	Cisneros	Ceramica	Muro de estructura (argamasa)
A-1055	7252.01	B3	Feb 21, 2014, 11:41	Perez	Ceramica	Superficie interna de estructura
A-1056	7253.01	B3	Feb 21, 2014, 12:43	Cisneros	Ceramica	Muro de estructura (argamasa)
A-1057	7253.02	B3	Feb 21, 2014, 13:44	Cisneros	Ceramica	Muro de estructura (argamasa)
A-1058	7259.01	B3	Feb 21, 2014, 14:45	Cisneros	Ceramica	Muro de estructura (argamasa)
A-1059	7260.01	B3	Mar 21, 2014, 16:47	Cisneros	Ceramica	Muro de estructura (argamasa)
A-1060	7260.02	B3	Feb 21, 2014, 15:50	Cisneros	Otro	Muro de estructura (argamasa)
A-1061	7741.01	E4	Mar 2, 2014, 15:09	Carhuanina	Ceramica	Muro de patio (cabecera)
A-1062	7723.01	E4	Mar 13, 2014, 19:11	Carhuanina	Litico	Muro de estructura (argamasa)
A-1063	7305.01	C4	Feb 23, 2014, 14:16	Perez	Ceramica	Muro de estructura (argamasa)
A-1064	7305.02	C4	Feb 23, 2014, 14:15	Perez	Ceramica	Muro de estructura (argamasa)
A-1065	7319.01	B5	Feb 24, 2014, 11:17	Perez	Ceramica	Superficie al aire libre - patio
A-1066	7389.01	A5	Feb 25, 2014, 13:25	Carhuanina	Ceramica	Superficie al aire libre - patio
A-1067	7388.01	A5	Feb 25, 2014, 13:26	Carhuanina	Ceramica	Superficie al aire libre - patio
A-1068	7390.01	A5	Feb 25, 2014, 13:29	Carhuanina	Ceramica	Superficie al aire libre - patio
A-1069	7352.01	A5	Feb 25, 2014, 14:33	Carhuanina	Ceramica	Superficie interna de estructura
A-1070	7351.01	A5	Feb 25, 2014, 14:35	Carhuanina	Ceramica	Muro de estructura (argamasa)
A-1071	7337.01	B4	Mar 13, 2014, 22:09	Perez	Otro	Muro de estructura (argamasa)
A-1072	7339.01	B4	Feb 25, 2014, 11:14	Perez	Ceramica	Muro de estructura (argamasa)
A-1073	7340.01	B4	Feb 25, 2014, 11:15	Carhuanina	Ceramica	Superficie interna de estructura
A-1074	7274.01	B3	Feb 23, 2014, 12:27	Carhuanina	Ceramica	Muro de patio (cabecera)
A-1075	7287.01	B3	Feb 23, 2014, 12:35	Carhuanina	Ceramica	Muro de estructura (argamasa)
A-1076	7287.02	B3	Feb 23, 2014, 12:29	Carhuanina	Ceramica	Muro de estructura (argamasa)
A-1077	7367.01	A5	Feb 25, 2014, 14:37	Carhuanina	Ceramica	Muro de estructura (argamasa)
A-1078	7369.01	A5	Feb 25, 2014, 13:40	Carhuanina	Ceramica	Muro de estructura (argamasa)
A-1079	7069.01	A2	Feb 18, 2014, 14:48	Traslavina	Ceramica	Superficie interna de estructura

### ***L.3. Recolecciones superficiales por muestreo radial (dogleash)***

#### **Metadatos:**

EA\_final: Código único final de procedencia

EA\_original: EA de utilizado en campo. Numero de lote (bolsa de recolección) se base en el EA original, con decimal, mas numero de bolsa (por ejemplo: 1000.01 = bolsa 1 de EA 1000). Véase Acta de Recepción de Material Arqueológica para la lista de bolsas correspondientes.

Ubicación: Ubicación en el plano

Fecha/hora: Fecha y hora de recolección

Apellido: Apellido de la persona que registra el dato

Radio: Radio de recolección alrededor de punto central

EA_final	EA_original	Ubicacion	Fecha/hora	Apellido	Radio
B-1	5158	D6	Aug 7, 2013, 12:02 PM	Carhuanina	4.2
B-2	5159	D6	Aug 7, 2013, 12:02 PM	Carhuanina	4.9
B-3	5160	D5	Aug 7, 2013, 12:06 PM	Talaverano	4.9
B-4	5161	D5	Aug 7, 2013, 12:07 PM	Talaverano	4.9
B-5	5165	E6	Aug 8, 2013, 11:43 AM	Carhuanina	4.9
B-6	5166	E6	Aug 8, 2013, 11:44 AM	Carhuanina	4.9
B-7	5168	E5	Aug 8, 2013, 11:49 AM	Talaverano	4.9
B-8	5169	E5	Aug 8, 2013, 11:54 AM	Talaverano	4.4
B-9	5176	D5	Aug 8, 2013, 12:59 PM	Talaverano	4.9
B-10	5177	D5	Aug 8, 2013, 1:00 PM	Carhuanina	4.9
B-11	5142	D6	Aug 6, 2013, 2:52 PM	Talaverano	4.9
B-12	5143	D6	Aug 6, 2013, 2:53 PM	Talaverano	4.9
B-13	5144	D5	Aug 6, 2013, 2:55 PM	Carhuanina	4.9
B-14	5145	D5	Aug 6, 2013, 2:55 PM	Carhuanina	4.9
B-15	4786	B5	Jul 29, 2013, 1:37 PM	Hernandez	4.4
B-16	4793	E3	Jul 30, 2013, 10:52 AM	Hernandez	4.2
B-17	4794	E3	Jul 30, 2013, 10:53 AM	Hernandez	4.6
B-18	4856	B6	Jul 30, 2013, 2:04 PM	Hernandez	3.1
B-19	4052	E1	Jul 17, 2013, 11:10 AM	McCollum	3.8
B-20	4057	F1	Jul 17, 2013, 12:14 PM	Smith	7.6
B-21	4196	D1	Jul 18, 2013, 1:32 PM	Hernandez	4.4
B-22	4197	D1	Jul 18, 2013, 1:34 PM	Hernandez	4.4
B-23	4198	D1	Jul 18, 2013, 1:35 PM	Hernandez	2.8
B-24	4112	F3	Jul 17, 2013, 3:45 PM	Smith	3.2
B-25	4006	C1	Jul 16, 2013, 12:19 PM	McCollum	3.1
B-26	4009	D1	Jul 16, 2013, 1:28 PM	McCollum	4.9
B-27	4015	D1	Jul 16, 2013, 2:56 PM	McCollum	4.4
B-28	4044	E1	Jul 16, 2013, 3:38 PM	Ore	4.4
B-29	4047	E1	Jul 16, 2013, 4:00 PM	Ore	4.9
B-30	4379	D2	Jul 23, 2013, 3:12 PM	Zegarra	2.8

B-31	4380	D2	Jul 23, 2013, 3:13 PM	Zegarra	2.8
B-32	4441	D2	Jul 23, 2013, 3:14 PM	Zegarra	2.8
B-33	4167	E3	Jul 22, 2013, 10:00 AM	Thurber	4.9
B-34	4387	D2	Jul 23, 2013, 1:14 PM	McCollum	3.1
B-35	4486	C2	Jul 24, 2013, 11:14 AM	Smith	4.4
B-36	4499	A4	Jul 24, 2013, 2:47 PM	Smith	2.9
B-37	4247	E1	Jul 22, 2013, 11:14 AM	Hernandez	3.1
B-38	4308	E2	Jul 23, 2013, 10:15 AM	Hernandez	2.8
B-39	8027	C5	Mar 5, 2014, 3:27 PM	Traslavina	3.1
B-40	8030	C6	Mar 5, 2014, 3:42 PM	Traslavina	3.1
B-41	8032	C6	Mar 5, 2014, 3:48 PM	Traslavina	2.8
B-42	8050	D4	Mar 5, 2014, 4:36 PM	Traslavina	3.1
B-43	8061	F2	Mar 5, 2014, 4:56 PM	Traslavina	3.1
B-44	8069	F1	Mar 5, 2014, 5:09 PM	Traslavina	3.1
B-45	7933	F5	Mar 1, 2014, 14:11 PM	Carhuanina	3.1
B-46	7934	F6	Mar 1, 2014, 14:13 PM	Carhuanina	3.1
B-47	7940	F4	Mar 1, 2014, 14:45 PM	Carhuanina	3.1
B-48	7962	E5	Mar 2, 2014, 11:30 AM	Carhuanina	3.1
B-49	7979	E4	Mar 4, 2014, 12:12 PM	Carhuanina	3.8
B-50	7205	E5	Mar 4, 2014, 12:15 PM	Carhuanina	4.4
B-51	7712	E4	Mar 1, 2014, 11:10 AM	Carhuanina	1.8
B-52	5022	C3	Aug 5, 2013, 12:07 PM	Ore	1.8
B-53	7101	B2	Feb 15, 2014, 12:44 PM	Cabrera	2.8
B-54	9999	A4	Aug 7, 2013, 11:15 AM	Wernke	0.0
B-55	5098	B3	Aug 7, 2013, 11:15 AM	Zegarra	1.8
B-56	5099	B4	Aug 7, 2013, 11:17 AM	Zegarra	1.8
B-57	5100	B4	Aug 7, 2013, 11:18 AM	Zegarra	1.8
B-58	5181	B3	Aug 7, 2013, 11:40 AM	Zegarra	1.0
B-59	5182	B4	Aug 7, 2013, 11:42 AM	Zegarra	1.0
B-60	5185	B4	Aug 8, 2013, 11:08 AM	Zegarra	1.8
B-61	5186	B4	Aug 8, 2013, 11:09 AM	Zegarra	1.8
B-62	5187	B4	Aug 8, 2013, 11:10 AM	Zegarra	1.8
B-63	5188	B4	Aug 8, 2013, 11:12 AM	Zegarra	1.8
B-64	5192	B4	Aug 8, 2013, 12:21 PM	Zegarra	1.3
B-65	5193	B4	Aug 8, 2013, 12:23 PM	Zegarra	1.3
B-66	5194	B4	Aug 8, 2013, 12:23 PM	Zegarra	1.3
B-67	5195	B4	Aug 8, 2013, 12:24 PM	Zegarra	1.3
B-68	5196	B4	Aug 8, 2013, 12:42 PM	Zegarra	2.3
B-69	5197	B4	Aug 8, 2013, 12:44 PM	Zegarra	2.3
B-70	5198	B4	Aug 8, 2013, 12:44 PM	Zegarra	2.3
B-71	5199	B4	Aug 8, 2013, 12:45 PM	Zegarra	2.3
B-72	5020	C3	Aug 1, 2013, 2:23 PM	Ore	2.5
B-73	5200	B4	Aug 8, 2013, 12:46 PM	Zegarra	2.3
B-74	5204	B3	Aug 8, 2013, 1:03 PM	Zegarra	1.5
B-75	5205	B3	Aug 8, 2013, 1:07 PM	Zegarra	1.5
B-76	5206	B3	Aug 8, 2013, 1:09 PM	Zegarra	1.5



B-77	5207	B3	Aug 8, 2013, 1:11 PM	Zegarra	1.5
B-78	5167	E6	Aug 8, 2013, 11:45 AM	Carhuanina	1.3
B-79	5178	D5	Aug 8, 2013, 1:01 PM	Talaverano	2.1
B-80	5041	E2	Aug 5, 2013, 10:29 AM	Zegarra	2.6
B-81	5042	E2	Aug 5, 2013, 10:30 AM	Zegarra	2.6
B-82	5043	E2	Aug 5, 2013, 10:31 AM	Zegarra	2.6
B-83	5044	E2	Aug 5, 2013, 10:31 AM	Zegarra	2.6
B-84	5045	E2	Aug 5, 2013, 10:54 AM	Zegarra	1.5
B-85	5046	E2	Aug 5, 2013, 10:55 AM	Zegarra	1.5
B-86	5047	E2	Aug 5, 2013, 10:56 AM	Zegarra	1.7
B-87	5048	E2	Aug 5, 2013, 11:01 AM	Zegarra	1.5
B-88	5049	E2	Aug 5, 2013, 11:02 AM	Zegarra	1.5
B-89	5050	E2	Aug 5, 2013, 11:03 AM	Zegarra	1.5
B-90	5058	C3	Aug 5, 2013, 2:16 PM	Zegarra	2.2
B-91	5059	C4	Aug 5, 2013, 2:18 PM	Zegarra	2.2
B-92	5060	C3	Aug 5, 2013, 2:19 PM	Zegarra	2.2
B-93	5083	B4	Aug 6, 2013, 1:17 PM	Zegarra	1.3
B-94	5088	B4	Aug 6, 2013, 2:38 PM	Zegarra	1.3
B-95	5089	B4	Aug 6, 2013, 2:40 PM	Zegarra	1.3
B-96	5090	B4	Aug 6, 2013, 2:41 PM	Zegarra	1.3
B-97	5091	B4	Aug 6, 2013, 2:43 PM	Zegarra	1.3
B-98	5072	D6	Aug 5, 2013, 11:38 AM	Talaverano	2.0
B-99	5073	D6	Aug 5, 2013, 11:40 AM	Talaverano	3.0
B-100	5118	D6	Aug 5, 2013, 2:48 PM	Carhuanina	1.0
B-101	5117	D6	Aug 5, 2013, 2:50 PM	Carhuanina	1.0
B-102	7188	A4	Feb 22, 2014, 1:42 PM	Cabrera	1.5
B-103	5119	D6	Aug 5, 2013, 2:59 PM	Talaverano	3.0
B-104	5120	D6	Aug 5, 2013, 3:02 PM	Talaverano	1.3
B-105	5121	D6	Aug 5, 2013, 3:04 PM	Talaverano	2.5
B-106	5122	D6	Aug 6, 2013, 10:25 AM	Talaverano	3.3
B-107	5123	E6	Aug 6, 2013, 12:09 PM	Talaverano	1.3
B-108	5124	E6	Aug 6, 2013, 12:13 PM	Carhuanina	1.3
B-109	5125	E6	Aug 6, 2013, 12:15 PM	Carhuanina	1.3
B-110	5126	E6	Aug 6, 2013, 12:18 PM	Carhuanina	1.3
B-111	5127	E6	Aug 6, 2013, 12:21 PM	Talaverano	1.3
B-112	5128	D6	Aug 6, 2013, 12:24 PM	Carhuanina	0.8
B-113	5146	D5	Aug 6, 2013, 2:56 PM	Carhuanina	1.5
B-114	5023	C3	Aug 5, 2013, 12:08 PM	Ore	2.1
B-115	5026	C5	Aug 5, 2013, 12:56 PM	Ore	1.4
B-116	5027	C5	Aug 5, 2013, 12:58 PM	Ore	1.4
B-117	5024	D5	Aug 5, 2013, 1:00 PM	Ore	1.4
B-118	5025	C4	Aug 5, 2013, 1:01 PM	Ore	1.4
B-119	5028	C5	Aug 5, 2013, 1:02 PM	Ore	1.8
B-120	5029	C5	Aug 5, 2013, 1:02 PM	Ore	1.9
B-121	5030	C5	Aug 5, 2013, 1:03 PM	Ore	1.4
B-122	5031	C5	Aug 5, 2013, 1:04 PM	Ore	1.9

B-123	5032	C5	Aug 5, 2013, 1:07 PM	Ore	1.6
B-124	5033	D5	Aug 5, 2013, 1:08 PM	Ore	1.9
B-125	5034	C6	Aug 5, 2013, 1:10 PM	Ore	1.8
B-126	5035	C6	Aug 5, 2013, 1:10 PM	Ore	1.8
B-127	5036	C5	Aug 5, 2013, 1:11 PM	Ore	1.4
B-128	5037	C5	Aug 5, 2013, 1:12 PM	Ore	1.4
B-129	4783	C5	Jul 29, 2013, 1:29 PM	Hernandez	1.3
B-130	4784	C5	Jul 29, 2013, 1:31 PM	Hernandez	1.3
B-131	4785	C5	Jul 29, 2013, 1:36 PM	Hernandez	3.3
B-132	4693	C3	Jul 30, 2013, 9:31 AM	Talaverano	2.6
B-133	4694	C3	Jul 30, 2013, 9:35 AM	Talaverano	2.6
B-134	4695	C3	Jul 30, 2013, 9:36 AM	Talaverano	2.6
B-135	4791	E3	Jul 30, 2013, 10:35 AM	Hernandez	1.0
B-136	4792	E3	Jul 30, 2013, 10:36 AM	Hernandez	1.8
B-137	4797	E3	Jul 30, 2013, 11:13 AM	Hernandez	0.8
B-138	4798	E3	Jul 30, 2013, 11:14 AM	Hernandez	0.6
B-139	4799	E3	Jul 30, 2013, 11:16 AM	Hernandez	1.0
B-140	4800	E3	Jul 30, 2013, 11:21 AM	Talaverano	1.5
B-141	4841	E3	Jul 30, 2013, 11:23 AM	Talaverano	1.3
B-142	4842	E3	Jul 30, 2013, 11:47 AM	Hernandez	2.6
B-143	4843	E3	Jul 30, 2013, 11:50 AM	Hernandez	2.5
B-144	4844	E3	Jul 30, 2013, 11:53 AM	Talaverano	2.5
B-145	4845	E3	Jul 30, 2013, 11:55 AM	Talaverano	2.5
B-146	4846	E3	Jul 30, 2013, 11:58 AM	Talaverano	2.5
B-147	4847	E3	Jul 30, 2013, 12:03 PM	Hernandez	2.6
B-148	4850	C5	Jul 30, 2013, 1:26 PM	Hernandez	2.1
B-149	4851	C6	Jul 30, 2013, 1:45 PM	Hernandez	2.0
B-150	4852	B6	Jul 30, 2013, 1:46 PM	Hernandez	4.0
B-151	7189	A4	Feb 22, 2014, 1:45 PM	Cabrera	1.5
B-152	4853	B6	Jul 30, 2013, 1:58 PM	Hernandez	1.0
B-153	4854	B6	Jul 30, 2013, 2:00 PM	Hernandez	2.1
B-154	4855	B5	Jul 30, 2013, 2:03 PM	Hernandez	2.3
B-155	4960	C6	Jul 30, 2013, 3:38 PM	Ore	1.8
B-156	5001	C6	Jul 30, 2013, 3:40 PM	Ore	1.3
B-157	5002	C5	Jul 30, 2013, 3:45 PM	Ore	1.8
B-158	5003	C5	Jul 30, 2013, 3:46 PM	Ore	1.4
B-159	5004	B6	Jul 30, 2013, 5:38 PM	Ore	1.8
B-160	5005	C6	Jul 30, 2013, 5:39 PM	Ore	1.8
B-161	5006	C6	Jul 30, 2013, 5:40 PM	Ore	1.8
B-162	5007	C6	Jul 30, 2013, 5:41 PM	Ore	2.1
B-163	4626	C4	Jul 29, 2013, 10:51 AM	Cabrera	1.3
B-164	4627	B4	Jul 29, 2013, 11:00 AM	Cabrera	1.3
B-165	4628	B4	Jul 29, 2013, 11:07 AM	Cabrera	1.3
B-166	4629	B4	Jul 29, 2013, 11:10 AM	Cabrera	1.3
B-167	4630	B4	Jul 29, 2013, 11:22 AM	Cabrera	1.3
B-168	4631	B4	Jul 29, 2013, 11:30 AM	Cabrera	1.3

B-169	4633	B4	Jul 29, 2013, 12:59 PM	Cabrera	1.3
B-170	4634	B4	Jul 29, 2013, 1:16 PM	Cabrera	1.3
B-171	4635	C4	Jul 29, 2013, 1:21 PM	Cabrera	1.3
B-172	4636	B4	Jul 29, 2013, 1:25 PM	Cabrera	1.3
B-173	4821	B4	Jul 30, 2013, 11:18 AM	Cabrera	0.8
B-174	4822	B4	Jul 30, 2013, 11:23 AM	Cabrera	0.8
B-175	4823	B4	Jul 30, 2013, 11:27 AM	Cabrera	0.8
B-176	4824	B4	Jul 30, 2013, 11:29 AM	Cabrera	0.8
B-177	4826	B4	Jul 30, 2013, 1:23 PM	Cabrera	1.3
B-178	4827	B4	Jul 30, 2013, 1:25 PM	Cabrera	1.3
B-179	4828	B4	Jul 30, 2013, 1:26 PM	Cabrera	1.3
B-180	4829	B4	Jul 30, 2013, 1:46 PM	Cabrera	1.3
B-181	4830	B4	Jul 30, 2013, 1:51 PM	Cabrera	1.3
B-182	4831	B4	Jul 30, 2013, 1:54 PM	Cabrera	1.3
B-183	4832	B4	Jul 30, 2013, 1:55 PM	Cabrera	1.3
B-184	4833	B4	Jul 30, 2013, 3:52 PM	Cabrera	0.8
B-185	4834	B4	Jul 30, 2013, 3:49 PM	Cabrera	0.8
B-186	4835	B4	Jul 30, 2013, 3:49 PM	Cabrera	0.8
B-187	4836	B4	Jul 30, 2013, 3:50 PM	Cabrera	0.8
B-188	4719	A3	Jul 29, 2013, 11:06 AM	McCollum	2.5
B-189	4720	A3	Jul 29, 2013, 11:34 AM	McCollum	2.2
B-190	4801	A3	Jul 29, 2013, 11:51 AM	McCollum	3.0
B-191	4670	C4	Jul 30, 2013, 9:34 AM	Ore	1.9
B-192	4671	C4	Jul 30, 2013, 9:43 AM	Ore	1.9
B-193	4672	C4	Jul 30, 2013, 10:21 AM	Ore	2.5
B-194	4673	C4	Jul 30, 2013, 10:46 AM	Ore	2.5
B-195	4674	C4	Jul 30, 2013, 10:56 AM	Ore	2.5
B-196	4675	C4	Jul 30, 2013, 11:25 AM	Ore	2.5
B-197	4676	C4	Jul 30, 2013, 11:29 AM	Ore	2.5
B-198	4677	D4	Jul 30, 2013, 11:35 AM	Ore	2.2
B-199	4678	D4	Jul 30, 2013, 11:37 AM	Ore	2.2
B-200	4679	D4	Jul 30, 2013, 11:37 AM	Ore	2.2
B-201	4680	D4	Jul 30, 2013, 12:33 PM	Ore	2.2
B-202	4881	D4	Jul 30, 2013, 12:35 PM	Ore	2.1
B-203	4882	D4	Jul 30, 2013, 12:35 PM	Ore	2.1
B-204	4883	E4	Jul 30, 2013, 12:39 PM	Ore	1.6
B-205	4884	E4	Jul 30, 2013, 12:41 PM	Ore	1.6
B-206	4885	E4	Jul 30, 2013, 12:45 PM	Ore	1.8
B-207	4886	E3	Jul 30, 2013, 12:46 PM	Ore	1.8
B-208	4887	E3	Jul 30, 2013, 12:47 PM	Ore	1.8
B-209	4888	E3	Jul 30, 2013, 12:49 PM	Ore	2.0
B-210	4889	F3	Jul 30, 2013, 1:13 PM	Ore	1.4
B-211	4890	F3	Jul 30, 2013, 1:14 PM	Ore	1.4
B-212	4891	E3	Jul 30, 2013, 1:19 PM	Ore	2.0
B-213	4892	E3	Jul 30, 2013, 1:21 PM	Ore	2.0
B-214	4893	E3	Jul 30, 2013, 1:23 PM	Ore	2.0

B-215	4894	E3	Jul 30, 2013, 1:24 PM	Ore	2.0
B-216	4895	F4	Jul 30, 2013, 2:19 PM	Ore	1.8
B-217	4896	F4	Jul 30, 2013, 2:23 PM	Ore	1.8
B-218	4899	F4	Jul 30, 2013, 2:33 PM	Ore	1.8
B-219	4900	E3	Jul 30, 2013, 2:34 PM	Ore	1.8
B-220	4897	E4	Jul 30, 2013, 2:35 PM	Ore	2.0
B-221	4898	E4	Jul 30, 2013, 2:36 PM	Ore	2.0
B-222	4941	E3	Jul 30, 2013, 2:39 PM	Ore	1.8
B-223	4942	E3	Jul 30, 2013, 2:40 PM	Ore	1.8
B-224	4943	E2	Jul 30, 2013, 2:45 PM	Ore	1.8
B-225	4944	E3	Jul 30, 2013, 2:46 PM	Ore	1.8
B-226	4945	E3	Jul 30, 2013, 2:48 PM	Ore	2.0
B-227	4946	E2	Jul 30, 2013, 2:51 PM	Ore	1.8
B-228	4947	E3	Jul 30, 2013, 2:53 PM	Ore	1.6
B-229	4948	E3	Jul 30, 2013, 2:54 PM	Ore	1.6
B-230	4949	E3	Jul 30, 2013, 2:55 PM	Ore	1.6
B-231	4950	E3	Jul 30, 2013, 3:00 PM	Ore	1.8
B-232	4951	E3	Jul 30, 2013, 3:01 PM	Ore	1.8
B-233	4952	D3	Jul 30, 2013, 3:01 PM	Ore	2.2
B-234	5021	C3	Aug 1, 2013, 2:27 PM	Ore	2.5
B-235	4953	D3	Jul 30, 2013, 3:03 PM	Ore	1.6
B-236	4954	D3	Jul 30, 2013, 3:04 PM	Ore	1.6
B-237	4955	C5	Jul 30, 2013, 3:06 PM	Ore	1.8
B-238	4956	B5	Jul 30, 2013, 3:07 PM	Ore	1.8
B-239	4957	C5	Jul 30, 2013, 3:09 PM	Ore	1.8
B-240	4958	C5	Jul 30, 2013, 3:09 PM	Ore	1.8
B-241	4959	C5	Jul 30, 2013, 3:10 PM	Ore	1.6
B-242	5008	C3	Aug 1, 2013, 2:00 PM	Ore	2.5
B-243	5009	C3	Aug 1, 2013, 2:01 PM	Ore	2.5
B-244	5010	C3	Aug 1, 2013, 2:04 PM	Ore	2.5
B-245	5011	C3	Aug 1, 2013, 2:05 PM	Ore	2.5
B-246	5012	C3	Aug 1, 2013, 2:06 PM	Ore	2.5
B-247	5013	C3	Aug 1, 2013, 2:07 PM	Ore	2.5
B-248	5014	C3	Aug 1, 2013, 2:09 PM	Ore	2.5
B-249	5015	C3	Aug 1, 2013, 2:10 PM	Ore	2.5
B-250	5016	C3	Aug 1, 2013, 2:12 PM	Ore	2.5
B-251	5017	C3	Aug 1, 2013, 2:14 PM	Ore	2.5
B-252	5018	C3	Aug 1, 2013, 2:18 PM	Ore	2.5
B-253	5019	C3	Aug 1, 2013, 2:21 PM	Ore	2.5
B-254	4021	B1	Jul 16, 2013, 11:39 AM	Hernandez	5.0
B-255	4022	B1	Jul 16, 2013, 12:26 PM	Hernandez	3.5
B-256	4027	C1	Jul 16, 2013, 2:46 PM	Hernandez	2.2
B-257	4028	C1	Jul 16, 2013, 3:03 PM	Hernandez	2.2
B-258	4029	C1	Jul 16, 2013, 3:58 PM	Hernandez	2.2
B-259	4030	C1	Jul 16, 2013, 4:04 PM	Hernandez	2.2
B-260	4031	C1	Jul 16, 2013, 7:33 PM	Hernandez	2.0

B-261	4032	C1	Jul 16, 2013, 7:40 PM	Hernandez	3.3
B-262	4033	C1	Jul 16, 2013, 7:41 PM	Hernandez	3.6
B-263	4051	E1	Jul 17, 2013, 11:05 AM	McCollum	1.6
B-264	4056	F1	Jul 17, 2013, 12:02 PM	Smith	2.5
B-265	4104	F2	Jul 17, 2013, 2:02 PM	Smith	0.8
B-266	4111	F3	Jul 17, 2013, 3:34 PM	Smith	3.0
B-267	4113	F2	Jul 17, 2013, 4:02 PM	Smith	1.8
B-268	4139	D1	Jul 18, 2013, 11:07 AM	Hernandez	2.0
B-269	4140	D1	Jul 18, 2013, 11:10 AM	Hernandez	2.5
B-270	4181	D1	Jul 18, 2013, 11:23 AM	Hernandez	3.5
B-271	4182	D1	Jul 18, 2013, 11:28 AM	Hernandez	1.0
B-272	4183	D1	Jul 18, 2013, 11:30 AM	Hernandez	1.0
B-273	4184	D1	Jul 18, 2013, 11:31 AM	Hernandez	0.6
B-274	4185	D1	Jul 18, 2013, 12:00 PM	Hernandez	1.5
B-275	4186	D1	Jul 18, 2013, 12:03 PM	Thurber	1.5
B-276	4187	D1	Jul 18, 2013, 12:07 PM	Thurber	1.5
B-277	4188	D1	Jul 18, 2013, 12:09 PM	Thurber	1.8
B-278	4189	D1	Jul 18, 2013, 12:13 PM	Thurber	2.0
B-279	4190	D1	Jul 18, 2013, 12:13 PM	Thurber	1.8
B-280	4194	D2	Jul 18, 2013, 1:04 PM	Thurber	1.3
B-281	4195	D1	Jul 18, 2013, 1:08 PM	Hernandez	1.8
B-282	4061	B2	Jul 17, 2013, 1:04 PM	Zegarra	2.5
B-283	4062	B2	Jul 17, 2013, 1:14 PM	Zegarra	2.5
B-284	4063	B2	Jul 17, 2013, 1:23 PM	Zegarra	1.0
B-285	4064	B2	Jul 17, 2013, 1:24 PM	Zegarra	1.8
B-286	4065	B2	Jul 17, 2013, 1:44 PM	Zegarra	1.5
B-287	4066	B2	Jul 17, 2013, 1:58 PM	Zegarra	1.5
B-288	4067	B2	Jul 17, 2013, 2:04 PM	Zegarra	1.5
B-289	4068	B2	Jul 17, 2013, 2:19 PM	Zegarra	1.3
B-290	4069	B2	Jul 17, 2013, 2:34 PM	Zegarra	1.3
B-291	4070	B2	Jul 17, 2013, 2:37 PM	Zegarra	1.3
B-292	4071	C2	Jul 18, 2013, 10:39 AM	Zegarra	1.8
B-293	4072	C2	Jul 18, 2013, 10:40 AM	Zegarra	1.8
B-294	4073	C2	Jul 18, 2013, 10:41 AM	Zegarra	1.8
B-295	4074	C2	Jul 18, 2013, 11:32 AM	Zegarra	1.8
B-296	4075	C2	Jul 18, 2013, 11:34 AM	Zegarra	1.8
B-297	4076	C2	Jul 18, 2013, 11:35 AM	Zegarra	1.8
B-298	4077	C2	Jul 18, 2013, 1:14 PM	Zegarra	1.3
B-299	4005	C1	Jul 16, 2013, 11:48 AM	McCollum	2.5
B-300	4007	C1	Jul 16, 2013, 12:25 PM	McCollum	2.3
B-301	4014	D1	Jul 16, 2013, 2:35 PM	McCollum	2.0
B-302	4041	E1	Jul 16, 2013, 3:36 PM	McCollum	1.9
B-303	4043	E1	Jul 16, 2013, 3:44 PM	McCollum	2.2
B-304	4122	C1	Jul 17, 2013, 1:59 PM	Hernandez	1.8
B-305	4123	C1	Jul 17, 2013, 2:00 PM	Hernandez	2.0
B-306	4124	C1	Jul 17, 2013, 2:18 PM	Carhuanina	3.0



B-307	4125	C1	Jul 17, 2013, 2:45 PM	Carhuanina	4.0
B-308	4126	C1	Jul 17, 2013, 2:57 PM	Carhuanina	1.8
B-309	4127	C1	Jul 17, 2013, 3:15 PM	Carhuanina	2.0
B-310	4128	C1	Jul 17, 2013, 3:22 PM	Carhuanina	3.3
B-311	4116	E3	Jul 18, 2013, 10:30 AM	Thurber	2.5
B-312	4117	E2	Jul 18, 2013, 10:44 AM	Thurber	4.5
B-313	4016	D1	Jul 16, 2013, 2:57 PM	Ore	3.3
B-314	4018	E1	Jul 16, 2013, 3:13 PM	Ore	3.3
B-315	4081	C1	Jul 17, 2013, 1:15 PM	Ore	2.2
B-316	4082	C1	Jul 17, 2013, 1:30 PM	Ore	2.1
B-317	4221	C2	Jul 22, 2013, 10:21 AM	Zegarra	1.8
B-318	4083	C1	Jul 17, 2013, 1:34 PM	Ore	2.1
B-319	4084	C1	Jul 17, 2013, 1:50 PM	Ore	2.1
B-320	4085	D1	Jul 17, 2013, 1:58 PM	Ore	1.8
B-321	4086	D1	Jul 17, 2013, 2:01 PM	Abrigo	1.8
B-322	4087	D1	Jul 17, 2013, 2:11 PM	Ore	1.8
B-323	4088	D1	Jul 17, 2013, 2:12 PM	Ore	1.8
B-324	4089	D1	Jul 17, 2013, 2:13 PM	Ore	1.0
B-325	4090	E1	Jul 17, 2013, 2:33 PM	Ore	2.0
B-326	4091	E1	Jul 17, 2013, 2:39 PM	Abrigo	2.0
B-327	4092	E1	Jul 17, 2013, 2:37 PM	Ore	2.0
B-328	4093	E1	Jul 17, 2013, 2:47 PM	Abrigo	2.0
B-329	4094	F1	Jul 17, 2013, 2:55 PM	Ore	2.0
B-330	4095	F1	Jul 17, 2013, 3:13 PM	Ore	1.8
B-331	4096	F1	Jul 17, 2013, 3:22 PM	Ore	1.8
B-332	4097	E1	Jul 17, 2013, 3:27 PM	Ore	1.5
B-333	4098	E1	Jul 17, 2013, 3:31 PM	Ore	1.5
B-334	4099	E1	Jul 17, 2013, 3:44 PM	Ore	1.3
B-335	4222	C2	Jul 22, 2013, 10:44 AM	Zegarra	1.8
B-336	4100	E2	Jul 17, 2013, 3:54 PM	Ore	1.8
B-337	4143	E2	Jul 17, 2013, 3:59 PM	Abrigo	1.8
B-338	4141	E1	Jul 17, 2013, 4:06 PM	Ore	1.8
B-339	4142	E1	Jul 17, 2013, 4:09 PM	Ore	0.8
B-340	4144	E2	Jul 17, 2013, 4:11 PM	Abrigo	1.3
B-341	4145	E2	Jul 17, 2013, 4:15 PM	Abrigo	1.3
B-342	4146	E2	Jul 17, 2013, 4:18 PM	Abrigo	1.5
B-343	4147	C1	Jul 18, 2013, 10:26 AM	Ore	1.3
B-344	4148	C1	Jul 18, 2013, 10:29 AM	Ore	1.8
B-345	4149	C1	Jul 18, 2013, 10:31 AM	Abrigo	2.2
B-346	4150	C1	Jul 18, 2013, 10:33 AM	Abrigo	2.2
B-347	4151	C1	Jul 18, 2013, 10:37 AM	Ore	2.0
B-348	4152	C1	Jul 18, 2013, 10:40 AM	Ore	1.8
B-349	4153	D1	Jul 18, 2013, 10:42 AM	Ore	1.8
B-350	4154	D1	Jul 18, 2013, 11:33 AM	Ore	1.8
B-351	4155	D1	Jul 18, 2013, 11:37 AM	Abrigo	1.6
B-352	4157	D1	Jul 18, 2013, 11:38 AM	Ore	1.3

B-353	4156	D1	Jul 18, 2013, 11:41 AM	Ore	1.8
B-354	4158	D1	Jul 18, 2013, 12:48 PM	Ore	1.8
B-355	4159	D1	Jul 18, 2013, 12:50 PM	Ore	2.0
B-356	4160	D1	Jul 18, 2013, 12:53 PM	Ore	1.8
B-357	4201	D1	Jul 18, 2013, 12:56 PM	Abrigo	1.8
B-358	4202	D1	Jul 18, 2013, 1:00 PM	Abrigo	1.8
B-359	4203	D1	Jul 18, 2013, 1:03 PM	Abrigo	1.9
B-360	4204	D1	Jul 18, 2013, 1:05 PM	Abrigo	2.2
B-361	4205	D1	Jul 18, 2013, 1:06 PM	Ore	1.8
B-362	4206	E1	Jul 18, 2013, 1:26 PM	Abrigo	1.8
B-363	4207	E1	Jul 18, 2013, 1:28 PM	Abrigo	1.3
B-364	4208	E1	Jul 18, 2013, 1:35 PM	Ore	1.8
B-365	4078	C2	Jul 22, 2013, 9:48 AM	Zegarra	1.8
B-366	4079	C2	Jul 22, 2013, 9:52 AM	Zegarra	1.8
B-367	4080	C2	Jul 22, 2013, 9:53 AM	Zegarra	1.8
B-368	4223	C2	Jul 22, 2013, 10:48 AM	Zegarra	1.8
B-369	4224	C2	Jul 22, 2013, 12:34 PM	Zegarra	1.8
B-370	4225	C2	Jul 22, 2013, 12:54 PM	Zegarra	1.8
B-371	4226	C2	Jul 22, 2013, 1:12 PM	Zegarra	1.8
B-372	4227	C2	Jul 22, 2013, 1:22 PM	Zegarra	1.8
B-373	4228	C2	Jul 22, 2013, 1:33 PM	Zegarra	1.8
B-374	4229	C2	Jul 22, 2013, 2:58 PM	Zegarra	0.8
B-375	4230	C2	Jul 22, 2013, 3:10 PM	Zegarra	1.5
B-376	4231	C2	Jul 22, 2013, 3:13 PM	Zegarra	1.5
B-377	4232	C2	Jul 22, 2013, 3:16 PM	Zegarra	1.5
B-378	4233	C2	Jul 22, 2013, 3:22 PM	Zegarra	0.8
B-379	4239	C2	Jul 23, 2013, 11:14 AM	Zegarra	1.5
B-380	4240	C2	Jul 23, 2013, 11:15 AM	Zegarra	1.5
B-381	4361	C2	Jul 23, 2013, 11:20 AM	Zegarra	1.8
B-382	4362	C2	Jul 23, 2013, 11:24 AM	Zegarra	1.8
B-383	4363	D2	Jul 23, 2013, 11:44 AM	Zegarra	1.8
B-384	4364	D2	Jul 23, 2013, 11:45 AM	Zegarra	1.8
B-385	4365	D2	Jul 23, 2013, 12:50 PM	Zegarra	1.8
B-386	4366	D2	Jul 23, 2013, 12:55 PM	Zegarra	1.8
B-387	4367	D2	Jul 23, 2013, 12:57 PM	Zegarra	1.8
B-388	7103	B1	Feb 15, 2014, 13:00 PM	Cabrera	1.5
B-389	4368	D2	Jul 23, 2013, 1:00 PM	Zegarra	1.8
B-390	4369	D2	Jul 23, 2013, 1:05 PM	Zegarra	1.8
B-391	4370	D2	Jul 23, 2013, 1:24 PM	Zegarra	2.2
B-392	4371	D2	Jul 23, 2013, 1:26 PM	Zegarra	2.2
B-393	4372	D2	Jul 23, 2013, 1:27 PM	Zegarra	2.2
B-394	4375	D2	Jul 23, 2013, 2:25 PM	Zegarra	1.0
B-395	4376	D2	Jul 23, 2013, 2:27 PM	Zegarra	1.0
B-396	4377	D2	Jul 23, 2013, 2:29 PM	Zegarra	1.0
B-397	4442	D2	Jul 23, 2013, 3:23 PM	Zegarra	2.2
B-398	4443	D2	Jul 23, 2013, 3:24 PM	Zegarra	2.2

B-399	4444	D2	Jul 23, 2013, 3:29 PM	Zegarra	1.3
B-400	4445	D2	Jul 23, 2013, 3:33 PM	Zegarra	1.3
B-401	4446	D2	Jul 23, 2013, 3:34 PM	Zegarra	1.3
B-402	4447	D2	Jul 23, 2013, 3:35 PM	Zegarra	1.3
B-403	4622	C4	Jul 25, 2013, 2:05 PM	Traslavina	1.8
B-404	4623	C4	Jul 25, 2013, 2:20 PM	Traslavina	1.8
B-405	4624	C4	Jul 25, 2013, 2:36 PM	Traslavina	1.8
B-406	4625	C4	Jul 25, 2013, 2:50 PM	Traslavina	1.8
B-407	4209	E1	Jul 22, 2013, 9:45 AM	Ore	2.0
B-408	4210	E1	Jul 22, 2013, 9:47 AM	Ore	1.8
B-409	4422	F2	Jul 24, 2013, 10:31 AM	Ore	1.8
B-410	4211	E1	Jul 22, 2013, 9:49 AM	Ore	2.1
B-411	4212	E1	Jul 22, 2013, 9:50 AM	Ore	1.5
B-412	4213	E1	Jul 22, 2013, 9:53 AM	Ore	1.8
B-413	4214	C2	Jul 22, 2013, 10:08 AM	Abrigo	1.8
B-414	4215	C2	Jul 22, 2013, 10:12 AM	Abrigo	1.8
B-415	4216	C1	Jul 22, 2013, 10:52 AM	Ore	2.2
B-416	4217	C1	Jul 22, 2013, 10:54 AM	Ore	2.3
B-417	4218	C2	Jul 22, 2013, 10:58 AM	Ore	1.8
B-418	4219	C2	Jul 22, 2013, 10:59 AM	Ore	1.8
B-419	4220	C2	Jul 22, 2013, 11:01 AM	Ore	2.2
B-420	4325	C2	Jul 22, 2013, 3:17 PM	Ore	1.8
B-421	4261	C2	Jul 22, 2013, 11:03 AM	Ore	1.8
B-422	4262	C2	Jul 22, 2013, 11:05 AM	Ore	1.8
B-423	4263	C2	Jul 22, 2013, 11:07 AM	Ore	1.8
B-424	4264	C2	Jul 22, 2013, 11:08 AM	Ore	1.8
B-425	4265	C2	Jul 22, 2013, 11:09 AM	Ore	1.6
B-426	4266	C1	Jul 22, 2013, 11:11 AM	Ore	1.8
B-427	4267	C1	Jul 22, 2013, 11:13 AM	Ore	1.6
B-428	4268	C1	Jul 22, 2013, 11:26 AM	Abrigo	1.8
B-429	4269	C1	Jul 22, 2013, 11:29 AM	Abrigo	1.9
B-430	4270	C1	Jul 22, 2013, 11:32 AM	Abrigo	1.8
B-431	4271	C1	Jul 22, 2013, 11:35 AM	Abrigo	1.9
B-432	4272	C1	Jul 22, 2013, 11:38 AM	Abrigo	2.1
B-433	4273	B1	Jul 22, 2013, 12:17 PM	Ore	1.4
B-434	4274	B1	Jul 22, 2013, 12:18 PM	Ore	1.8
B-435	4275	B1	Jul 22, 2013, 12:19 PM	Ore	1.8
B-436	4349	E2	Jul 23, 2013, 1:27 PM	Abrigo	2.0
B-437	4276	B1	Jul 22, 2013, 12:23 PM	Ore	1.0
B-438	4277	B1	Jul 22, 2013, 12:24 PM	Ore	2.2
B-439	4278	B1	Jul 22, 2013, 12:26 PM	Ore	1.8
B-440	4279	A2	Jul 22, 2013, 12:53 PM	Abrigo	1.8
B-441	4280	B2	Jul 22, 2013, 12:55 PM	Ore	1.8
B-442	4281	B2	Jul 22, 2013, 12:57 PM	Ore	1.8
B-443	4282	B2	Jul 22, 2013, 12:58 PM	Ore	1.8
B-444	4283	B2	Jul 22, 2013, 1:00 PM	Ore	1.8

B-445	4284	B2	Jul 22, 2013, 1:01 PM	Ore	1.4
B-446	4285	B1	Jul 22, 2013, 1:05 PM	Ore	1.8
B-447	4286	B1	Jul 22, 2013, 1:20 PM	Abrigo	2.0
B-448	4287	B2	Jul 22, 2013, 1:35 PM	Ore	1.8
B-449	2288	B2	Jul 22, 2013, 1:47 PM	Ore	2.0
B-450	4289	B2	Jul 22, 2013, 1:57 PM	Abrigo	1.8
B-451	4290	B2	Jul 22, 2013, 1:59 PM	Abrigo	2.0
B-452	4291	C2	Jul 22, 2013, 2:00 PM	Abrigo	2.0
B-453	4292	C2	Jul 22, 2013, 2:01 PM	Abrigo	1.8
B-454	4293	B2	Jul 22, 2013, 2:03 PM	Ore	2.0
B-455	4294	B3	Jul 22, 2013, 2:05 PM	Ore	2.0
B-456	4295	C3	Jul 22, 2013, 3:03 PM	Abrigo	1.8
B-457	4296	C3	Jul 22, 2013, 3:05 PM	Abrigo	1.3
B-458	4297	C2	Jul 22, 2013, 3:06 PM	Abrigo	2.0
B-459	4397	C2	Jul 23, 2013, 3:49 PM	McCollum	2.3
B-460	4298	C2	Jul 22, 2013, 3:07 PM	Abrigo	2.4
B-461	4299	C3	Jul 22, 2013, 3:08 PM	Abrigo	1.8
B-462	4300	C3	Jul 22, 2013, 3:10 PM	Ore	1.8
B-463	4321	C3	Jul 22, 2013, 3:11 PM	Abrigo	1.9
B-464	4322	D3	Jul 22, 2013, 3:13 PM	Ore	1.8
B-465	4323	D2	Jul 22, 2013, 3:15 PM	Ore	1.8
B-466	4324	D2	Jul 22, 2013, 3:16 PM	Ore	1.8
B-467	4657	B4	Jul 25, 2013, 2:13 PM	Abrigo	2.2
B-468	4326	C2	Jul 22, 2013, 3:18 PM	Ore	1.8
B-469	4327	D2	Jul 23, 2013, 9:48 AM	Ore	1.8
B-470	4328	D2	Jul 23, 2013, 9:50 AM	Ore	1.9
B-471	4329	D2	Jul 23, 2013, 9:51 AM	Ore	2.0
B-472	4330	D2	Jul 23, 2013, 9:53 AM	Ore	2.0
B-473	4331	D2	Jul 23, 2013, 10:02 AM	Smith	1.8
B-474	4332	D2	Jul 23, 2013, 10:06 AM	Smith	1.8
B-475	4359	F1	Jul 23, 2013, 1:05 PM	Ore	1.9
B-476	4334	D2	Jul 23, 2013, 10:18 AM	Abrigo	1.0
B-477	4333	D2	Jul 23, 2013, 10:22 AM	Abrigo	1.8
B-478	4335	D2	Jul 23, 2013, 10:56 AM	Smith	1.8
B-479	4336	D2	Jul 23, 2013, 10:58 AM	Smith	1.8
B-480	4337	E2	Jul 23, 2013, 11:00 AM	Smith	1.8
B-481	4338	E2	Jul 23, 2013, 11:02 AM	Smith	1.8
B-482	4339	D2	Jul 23, 2013, 11:03 AM	Ore	1.8
B-483	4340	D2	Jul 23, 2013, 11:05 AM	Ore	1.6
B-484	4341	D2	Jul 23, 2013, 11:06 AM	Ore	1.8
B-485	4342	D2	Jul 23, 2013, 11:08 AM	Ore	1.6
B-486	4343	E2	Jul 23, 2013, 11:09 AM	Ore	1.8
B-487	4344	E2	Jul 23, 2013, 11:10 AM	Ore	1.9
B-488	4355	F2	Jul 23, 2013, 1:04 PM	Ore	1.8
B-489	4356	F2	Jul 23, 2013, 2:41 PM	Ore	1.8
B-490	4357	F2	Jul 23, 2013, 1:04 PM	Ore	2.0

B-491	4358	F1	Jul 23, 2013, 1:05 PM	Ore	2.1
B-492	4360	F1	Jul 23, 2013, 1:06 PM	Ore	1.9
B-493	4423	F2	Jul 23, 2013, 1:07 PM	Ore	1.8
B-494	4424	F2	Jul 23, 2013, 1:07 PM	Ore	1.7
B-495	4421	F2	Jul 23, 2013, 1:08 PM	Ore	1.8
B-496	4425	F2	Jul 23, 2013, 1:09 PM	Ore	1.8
B-497	4345	E2	Jul 23, 2013, 1:16 PM	Smith	1.8
B-498	4346	E2	Jul 23, 2013, 1:21 PM	Smith	1.6
B-499	4347	E2	Jul 23, 2013, 1:23 PM	Smith	1.8
B-500	4350	E2	Jul 23, 2013, 1:32 PM	Abrigo	2.1
B-501	4351	E2	Jul 23, 2013, 2:03 PM	Abrigo	1.3
B-502	4352	E3	Jul 23, 2013, 2:13 PM	Abrigo	1.3
B-503	4353	F3	Jul 23, 2013, 2:21 PM	Abrigo	1.8
B-504	4354	F3	Jul 23, 2013, 2:30 PM	Abrigo	1.0
B-505	4426	F3	Jul 24, 2013, 10:24 AM	Ore	1.9
B-506	4434	C3	Jul 24, 2013, 10:47 AM	Abrigo	1.6
B-507	4435	C3	Jul 24, 2013, 10:54 AM	Abrigo	1.6
B-508	4436	B3	Jul 24, 2013, 11:01 AM	Abrigo	1.8
B-509	4637	B3	Jul 24, 2013, 11:02 AM	Abrigo	1.6
B-510	4438	B3	Jul 24, 2013, 11:05 AM	Abrigo	1.8
B-511	4439	B3	Jul 24, 2013, 11:12 AM	Abrigo	1.6
B-512	4515	F1	Jul 24, 2013, 1:20 PM	Ore	1.9
B-513	4440	B2	Jul 24, 2013, 11:13 AM	Abrigo	2.0
B-514	4501	A2	Jul 24, 2013, 11:14 AM	Abrigo	2.0
B-515	4502	B3	Jul 24, 2013, 11:16 AM	Abrigo	1.8
B-516	4503	A3	Jul 24, 2013, 11:17 AM	Abrigo	2.0
B-517	4504	B3	Jul 24, 2013, 11:49 AM	Ore	1.8
B-518	4505	B3	Jul 24, 2013, 12:06 PM	Ore	1.8
B-519	4506	B3	Jul 24, 2013, 12:48 PM	Ore	1.3
B-520	4507	A3	Jul 24, 2013, 12:53 PM	Ore	1.8
B-521	4508	A3	Jul 24, 2013, 12:58 PM	Ore	1.8
B-522	4509	A3	Jul 24, 2013, 1:05 PM	Ore	2.0
B-523	4510	F1	Jul 24, 2013, 1:14 PM	Ore	1.8
B-524	4511	F1	Jul 24, 2013, 1:16 PM	Abrigo	2.0
B-525	4512	F1	Jul 24, 2013, 1:17 PM	Ore	2.2
B-526	4513	F1	Jul 24, 2013, 1:18 PM	Abrigo	2.2
B-527	4514	F1	Jul 24, 2013, 1:19 PM	Abrigo	1.9
B-528	4516	F2	Jul 24, 2013, 1:28 PM	Ore	1.9
B-529	4517	F2	Jul 24, 2013, 1:29 PM	Abrigo	1.9
B-530	4518	F2	Jul 24, 2013, 1:30 PM	Ore	1.9
B-531	4519	F2	Jul 24, 2013, 1:31 PM	Ore	1.9
B-532	4520	F3	Jul 24, 2013, 1:32 PM	Ore	1.9
B-533	4541	F3	Jul 24, 2013, 1:33 PM	Abrigo	2.0
B-534	4542	B3	Jul 24, 2013, 1:38 PM	Abrigo	1.4
B-535	4543	B3	Jul 24, 2013, 1:41 PM	Abrigo	1.4
B-536	4544	A3	Jul 24, 2013, 1:44 PM	Abrigo	1.4



B-537	4545	B4	Jul 25, 2013, 9:50 AM	Ore	1.8
B-538	4546	B4	Jul 25, 2013, 9:51 AM	Ore	1.8
B-539	4547	A3	Jul 25, 2013, 9:52 AM	Ore	1.8
B-540	4548	B3	Jul 25, 2013, 10:01 AM	Abrigo	2.5
B-541	4549	B3	Jul 25, 2013, 10:05 AM	Ore	2.5
B-542	4550	B3	Jul 25, 2013, 10:08 AM	Abrigo	2.5
B-543	4551	B3	Jul 25, 2013, 10:09 AM	Abrigo	2.5
B-544	4552	B3	Jul 25, 2013, 10:11 AM	Ore	2.5
B-545	4553	B4	Jul 25, 2013, 10:11 AM	Abrigo	2.5
B-546	4554	B4	Jul 25, 2013, 10:19 AM	Ore	2.5
B-547	4555	B4	Jul 25, 2013, 10:21 AM	Abrigo	2.5
B-548	4556	B4	Jul 25, 2013, 10:24 AM	Ore	2.5
B-549	4557	B4	Jul 25, 2013, 10:25 AM	Ore	2.5
B-550	4558	B4	Jul 25, 2013, 10:26 AM	Ore	2.0
B-551	4559	B4	Jul 25, 2013, 10:32 AM	Abrigo	1.8
B-552	4560	B4	Jul 25, 2013, 10:29 AM	Abrigo	5.0
B-553	4641	C4	Jul 25, 2013, 11:18 AM	Abrigo	2.2
B-554	4642	C3	Jul 25, 2013, 11:34 AM	Abrigo	2.2
B-555	4643	C3	Jul 25, 2013, 11:44 AM	Cabrera	2.2
B-556	4644	C4	Jul 25, 2013, 11:52 AM	Cabrera	2.2
B-557	4645	C4	Jul 25, 2013, 11:59 AM	Cabrera	2.2
B-558	4646	C4	Jul 25, 2013, 12:07 PM	Cabrera	2.2
B-559	4647	C4	Jul 25, 2013, 12:21 PM	Cabrera	2.2
B-560	4662	B4	Jul 25, 2013, 1:13 PM	Ore	2.1
B-561	4663	B4	Jul 25, 2013, 1:16 PM	Ore	1.6
B-562	4664	B4	Jul 25, 2013, 1:20 PM	Ore	1.6
B-563	4665	B5	Jul 25, 2013, 1:23 PM	Ore	1.0
B-564	4666	B4	Jul 25, 2013, 1:28 PM	Ore	1.8
B-565	4667	B4	Jul 25, 2013, 1:30 PM	Ore	1.8
B-566	4668	A4	Jul 25, 2013, 1:31 PM	Ore	1.8
B-567	4669	A4	Jul 25, 2013, 1:32 PM	Ore	1.4
B-568	4648	C4	Jul 25, 2013, 1:38 PM	Abrigo	2.2
B-569	4650	C4	Jul 25, 2013, 1:43 PM	Abrigo	2.2
B-570	4651	B4	Jul 25, 2013, 1:45 PM	Abrigo	2.2
B-571	4652	C4	Jul 25, 2013, 1:49 PM	Abrigo	2.2
B-572	4653	C3	Jul 25, 2013, 1:55 PM	Abrigo	2.2
B-573	4655	B3	Jul 25, 2013, 1:58 PM	Abrigo	2.2
B-574	4654	B3	Jul 25, 2013, 2:02 PM	Abrigo	2.2
B-575	4659	B3	Jul 25, 2013, 2:06 PM	Abrigo	2.2
B-576	4660	B4	Jul 25, 2013, 2:10 PM	Abrigo	2.2
B-577	4656	B4	Jul 25, 2013, 2:16 PM	Abrigo	2.2
B-578	4658	B3	Jul 25, 2013, 2:19 PM	Abrigo	2.2
B-579	4661	C4	Jul 25, 2013, 2:23 PM	Abrigo	2.2
B-580	4166	E2	Jul 22, 2013, 9:47 AM	McCollum	1.6
B-581	4168	E2	Jul 22, 2013, 10:03 AM	Thurber	2.5
B-582	4175	D3	Jul 22, 2013, 1:31 PM	Thurber	2.6

B-583	4176	D2	Jul 22, 2013, 1:33 PM	Thurber	3.0
B-584	4386	D2	Jul 23, 2013, 1:12 PM	McCollum	3.3
B-585	4398	C2	Jul 23, 2013, 3:54 PM	McCollum	4.8
B-586	4484	C2	Jul 24, 2013, 10:43 AM	Smith	2.3
B-587	4485	C2	Jul 24, 2013, 11:10 AM	Smith	3.3
B-588	4493	B2	Jul 24, 2013, 1:30 PM	Smith	2.1
B-589	4494	B2	Jul 24, 2013, 1:34 PM	Smith	4.8
B-590	4495	B2	Jul 24, 2013, 1:43 PM	Smith	3.6
B-591	4562	A4	Jul 24, 2013, 3:29 PM	Smith	2.3
B-592	4564	A4	Jul 25, 2013, 9:40 AM	Thurber	1.3
B-593	4567	A5	Jul 25, 2013, 10:16 AM	Thurber	2.0
B-594	4573	A5	Jul 25, 2013, 12:57 PM	Thurber	1.7
B-595	4576	A5	Jul 25, 2013, 1:31 PM	McCollum	1.5
B-596	4577	A5	Jul 25, 2013, 1:36 PM	McCollum	1.8
B-597	4703	A4	Jul 25, 2013, 2:27 PM	McCollum	2.0
B-598	4704	A4	Jul 25, 2013, 2:38 PM	McCollum	3.5
B-599	4705	A5	Jul 25, 2013, 2:49 PM	McCollum	2.0
B-600	4245	E1	Jul 22, 2013, 11:06 AM	Hernandez	4.8
B-601	4246	E1	Jul 22, 2013, 11:10 AM	Hernandez	1.0
B-602	4248	E2	Jul 22, 2013, 11:14 AM	Hernandez	3.0
B-603	4249	E2	Jul 22, 2013, 11:16 AM	Carhuanina	1.8
B-604	4250	E2	Jul 22, 2013, 11:32 AM	Carhuanina	1.8
B-605	4253	E2	Jul 22, 2013, 12:38 PM	Hernandez	0.6
B-606	4254	E2	Jul 22, 2013, 12:42 PM	Hernandez	0.8
B-607	4255	E2	Jul 22, 2013, 12:50 PM	Hernandez	0.6
B-608	4256	E2	Jul 22, 2013, 12:53 PM	Hernandez	0.6
B-609	4306	E2	Jul 23, 2013, 10:02 AM	Hernandez	1.8
B-610	4307	E2	Jul 23, 2013, 10:09 AM	Hernandez	1.8
B-611	4309	E2	Jul 23, 2013, 10:24 AM	Hernandez	1.3
B-612	4310	E2	Jul 23, 2013, 10:43 AM	Thurber	1.6
B-613	4311	E2	Jul 23, 2013, 10:57 AM	Carhuanina	1.1
B-614	4312	E2	Jul 23, 2013, 10:59 AM	Thurber	1.0
B-615	4313	E2	Jul 23, 2013, 11:22 AM	Hernandez	2.5
B-616	4314	E2	Jul 23, 2013, 11:33 AM	Hernandez	1.8
B-617	4315	E2	Jul 23, 2013, 11:37 AM	Hernandez	1.5
B-618	4316	E2	Jul 23, 2013, 11:39 AM	Hernandez	1.8
B-619	4317	E2	Jul 23, 2013, 11:44 AM	Thurber	1.3
B-620	4318	E2	Jul 23, 2013, 11:44 AM	Thurber	1.3
B-621	4319	E2	Jul 23, 2013, 11:49 AM	Hernandez	1.3
B-622	4320	E2	Jul 23, 2013, 11:51 AM	Hernandez	2.3
B-623	4403	F3	Jul 23, 2013, 1:19 PM	Hernandez	2.2
B-624	4404	F3	Jul 23, 2013, 1:20 PM	Hernandez	2.2
B-625	4409	F3	Jul 23, 2013, 2:20 PM	Carhuanina	3.3
B-626	4410	F3	Jul 23, 2013, 2:33 PM	Carhuanina	2.2
B-627	4411	F3	Jul 23, 2013, 2:36 PM	Carhuanina	2.2
B-628	4412	F3	Jul 23, 2013, 2:39 PM	Carhuanina	2.2

B-629	4413	F3	Jul 23, 2013, 2:41 PM	Carhuanina	2.3
B-630	4414	F3	Jul 23, 2013, 2:45 PM	Hernandez	1.8
B-631	4415	F3	Jul 23, 2013, 2:47 PM	Carhuanina	1.8
B-632	4416	F3	Jul 23, 2013, 2:49 PM	Hernandez	1.8
B-633	4417	F3	Jul 23, 2013, 3:09 PM	Carhuanina	3.0
B-634	4418	F3	Jul 23, 2013, 3:16 PM	Hernandez	0.6
B-635	4419	F3	Jul 23, 2013, 3:24 PM	Hernandez	1.3
B-636	4420	F3	Jul 23, 2013, 3:32 PM	Hernandez	1.8
B-637	4461	F3	Jul 23, 2013, 3:42 PM	Hernandez	3.3
B-638	4462	F3	Jul 23, 2013, 3:46 PM	Hernandez	3.5
B-639	4463	F3	Jul 23, 2013, 3:52 PM	Hernandez	3.3
B-640	4427	F2	Jul 24, 2013, 9:45 AM	Abrigo	1.8
B-641	7449	A4	Feb 25, 2014, 2:59 PM	Cabrera	1.5
B-642	4428	F2	Jul 24, 2013, 9:51 AM	Abrigo	1.7
B-643	4429	F3	Jul 24, 2013, 9:56 AM	Ore	1.8
B-644	4430	F3	Jul 24, 2013, 10:01 AM	Ore	1.8
B-645	4431	F3	Jul 24, 2013, 10:06 AM	Ore	1.4
B-646	4432	F2	Jul 24, 2013, 10:15 AM	Ore	1.9
B-647	4433	F2	Jul 24, 2013, 10:20 AM	Ore	1.9
B-648	4464	B3	Jul 24, 2013, 10:32 AM	Talaverano	1.5
B-649	4465	B3	Jul 24, 2013, 10:40 AM	Carhuanina	1.5
B-650	4466	B3	Jul 24, 2013, 10:46 AM	Talaverano	1.3
B-651	4467	B3	Jul 24, 2013, 10:52 AM	Talaverano	2.8
B-652	4468	B3	Jul 24, 2013, 10:58 AM	Carhuanina	2.6
B-653	4469	B3	Jul 24, 2013, 11:02 AM	Carhuanina	1.8
B-654	4470	B3	Jul 24, 2013, 11:06 AM	Carhuanina	1.3
B-655	4471	B3	Jul 24, 2013, 11:10 AM	Hernandez	2.8
B-656	4472	B3	Jul 24, 2013, 11:11 AM	Hernandez	2.1
B-657	4473	B3	Jul 24, 2013, 11:18 AM	Hernandez	1.5
B-658	4476	B3	Jul 24, 2013, 11:22 AM	Hernandez	2.0
B-659	4477	B3	Jul 24, 2013, 11:28 AM	Carhuanina	1.5
B-660	4537	C3	Jul 25, 2013, 1:58 PM	Carhuanina	1.3
B-661	4538	C3	Jul 25, 2013, 2:01 PM	Carhuanina	1.3
B-662	4539	C3	Jul 25, 2013, 2:06 PM	Carhuanina	1.3
B-663	4540	C3	Jul 25, 2013, 2:09 PM	Carhuanina	1.3
B-664	4681	C3	Jul 25, 2013, 2:16 PM	Carhuanina	1.0
B-665	4682	C3	Jul 25, 2013, 2:23 PM	Talaverano	1.0
B-666	4683	C3	Jul 25, 2013, 2:29 PM	Talaverano	1.1
B-667	4684	C3	Jul 25, 2013, 2:32 PM	Talaverano	1.3
B-668	4685	C3	Jul 25, 2013, 2:35 PM	Talaverano	1.8
B-669	4686	C3	Jul 25, 2013, 3:08 PM	Talaverano	2.1
B-670	4687	C3	Jul 25, 2013, 3:09 PM	Carhuanina	1.8
B-671	7128	B3	Feb 19, 2014, 1:54 PM	Cabrera	2.2
B-672	7129	B3	Feb 19, 2014, 1:58 PM	Cabrera	2.2
B-673	7134	B3	Feb 19, 2014, 3:45 PM	Cabrera	1.8
B-674	7135	B3	Feb 20, 2014, 12:32 PM	Traslavina	1.8

B-675	7136	B3	Feb 20, 2014, 12:35 PM	Traslavina	1.8
B-676	7137	B3	Feb 19, 2014, 4:09 PM	Cabrera	1.3
B-677	7138	B3	Feb 19, 2014, 4:13 PM	Cabrera	1.3
B-678	7139	A3	Feb 19, 2014, 4:18 PM	Cabrera	0.8
B-679	7140	A3	Feb 19, 2014, 4:22 PM	Cabrera	0.8
B-680	7155	A3	Feb 20, 2014, 1:38 PM	Cabrera	1.0
B-681	7157	B3	Feb 21, 2014, 10:50 AM	Cabrera	0.8
B-682	7158	B3	Feb 21, 2014, 10:51 AM	Cabrera	0.8
B-683	7162	B3	Feb 21, 2014, 11:55 AM	Cabrera	1.5
B-684	7163	B3	Feb 21, 2014, 11:58 AM	Cabrera	1.5
B-685	7164	B3	Feb 21, 2014, 12:02 PM	Cabrera	1.5
B-686	7175	A3	Feb 21, 2014, 3:46 PM	Traslavina	1.5
B-687	7176	A4	Feb 21, 2014, 3:53 PM	Traslavina	1.5
B-688	7177	A3	Feb 21, 2014, 3:54 PM	Traslavina	1.5
B-689	7187	A4	Feb 22, 2014, 1:40 PM	Cabrera	1.5
B-690	7193	A4	Feb 23, 2014, 1:27 PM	Cabrera	0.7
B-691	7192	A4	Feb 24, 2014, 12:29 PM	Cabrera	1.3
B-692	7407	A4	Feb 24, 2014, 10:21 PM	Traslavina	1.3
B-693	7408	A4	Feb 24, 2014, 10:22 PM	Traslavina	1.3
B-694	7431	A4	Feb 25, 2014, 2:02 PM	Cabrera	1.8
B-695	7432	A4	Feb 25, 2014, 2:04 PM	Cabrera	1.8
B-696	7433	A4	Feb 25, 2014, 2:05 PM	Cabrera	1.8
B-697	7443	A4	Feb 25, 2014, 2:46 PM	Cabrera	1.3
B-698	7444	A4	Feb 25, 2014, 2:47 PM	Cabrera	1.3
B-699	7445	A4	Feb 25, 2014, 2:51 PM	Cabrera	1.0
B-700	7446	A4	Feb 25, 2014, 2:53 PM	Cabrera	1.0
B-701	7447	A4	Feb 25, 2014, 2:54 PM	Cabrera	1.0
B-702	7450	A4	Feb 25, 2014, 3:02 PM	Cabrera	1.5
B-703	7451	A4	Feb 25, 2014, 3:03 PM	Cabrera	1.5
B-704	7452	A4	Feb 25, 2014, 3:07 PM	Cabrera	1.0
B-705	7453	A4	Feb 25, 2014, 3:10 PM	Cabrera	1.0
B-706	7454	A4	Feb 25, 2014, 3:12 PM	Cabrera	0.8
B-707	7455	A4	Feb 25, 2014, 3:14 PM	Cabrera	0.8
B-708	7456	A4	Feb 25, 2014, 3:17 PM	Cabrera	0.8
B-709	7457	A4	Feb 25, 2014, 3:19 PM	Cabrera	0.8
B-710	7458	A4	Feb 25, 2014, 3:21 PM	Cabrera	1.3
B-711	7459	A4	Feb 25, 2014, 3:22 PM	Cabrera	1.3
B-712	7460	A4	Feb 25, 2014, 10:30 PM	Traslavina	1.8
B-713	7461	A4	Feb 25, 2014, 10:34 PM	Traslavina	1.8
B-714	7462	A4	Feb 25, 2014, 10:38 PM	Traslavina	1.8
B-715	7463	A4	Feb 25, 2014, 10:39 PM	Traslavina	1.8
B-716	7466	A4	Feb 25, 2014, 10:51 PM	Cabrera	0.8
B-717	7467	A4	Feb 25, 2014, 10:51 PM	Cabrera	0.8
B-718	8014	F2	Mar 5, 2014, 5:16 PM	Traslavina	1.8
B-719	8016	C6	Mar 5, 2014, 2:55 PM	Traslavina	2.0
B-720	8015	C6	Mar 5, 2014, 2:58 PM	Traslavina	2.3

B-721	8017	C6	Mar 5, 2014, 2:59 PM	Traslavina	1.8
B-722	7336	B5	Feb 25, 2014, 9:58 AM	Carhuanina	1.0
B-723	8018	C6	Mar 5, 2014, 3:00 PM	Traslavina	2.1
B-724	8019	C5	Mar 5, 2014, 3:03 PM	Traslavina	2.2
B-725	8020	C6	Mar 5, 2014, 3:04 PM	Traslavina	2.2
B-726	8021	C6	Mar 5, 2014, 3:05 PM	Traslavina	2.0
B-727	8022	C6	Mar 5, 2014, 3:09 PM	Traslavina	2.2
B-728	8023	C5	Mar 5, 2014, 3:14 PM	Traslavina	2.2
B-729	8024	C5	Mar 5, 2014, 3:18 PM	Traslavina	2.2
B-730	7102	B1	Feb 15, 2014, 12:55 PM	Cabrera	1.5
B-731	8025	C5	Mar 5, 2014, 3:23 PM	Traslavina	2.5
B-732	8026	C5	Mar 5, 2014, 3:25 PM	Traslavina	2.0
B-733	8028	C5	Mar 5, 2014, 3:28 PM	Traslavina	3.0
B-734	8029	D6	Mar 5, 2014, 3:28 PM	Traslavina	3.0
B-735	8031	C6	Mar 5, 2014, 3:46 PM	Traslavina	3.3
B-736	8033	D5	Mar 5, 2014, 3:49 PM	Traslavina	2.2
B-737	8034	C5	Mar 5, 2014, 3:52 PM	Traslavina	1.8
B-738	8035	C5	Mar 5, 2014, 3:53 PM	Traslavina	1.8
B-739	8036	C5	Mar 5, 2014, 3:54 PM	Traslavina	1.8
B-740	8037	D5	Mar 5, 2014, 3:56 PM	Traslavina	2.8
B-741	8038	C5	Mar 5, 2014, 3:58 PM	Traslavina	2.5
B-742	8039	C5	Mar 5, 2014, 4:00 PM	Traslavina	2.5
B-743	8040	C5	Mar 5, 2014, 4:03 PM	Traslavina	2.1
B-744	8041	D5	Mar 5, 2014, 4:10 PM	Traslavina	1.8
B-745	8042	C5	Mar 5, 2014, 4:14 PM	Traslavina	1.8
B-746	8043	D5	Mar 5, 2014, 3:17 PM	Traslavina	2.0
B-747	8044	D5	Mar 6, 2014, 4:19 PM	Traslavina	2.2
B-748	8045	C5	Mar 5, 2014, 4:22 PM	Traslavina	3.5
B-749	8046	C5	Mar 5, 2014, 4:24 PM	Traslavina	3.6
B-750	8047	D4	Mar 5, 2014, 4:27 PM	Traslavina	2.5
B-751	8048	D4	Mar 5, 2014, 4:30 PM	Traslavina	1.8
B-752	8049	D4	Mar 5, 2014, 4:33 PM	Traslavina	3.0
B-753	8051	F3	Mar 5, 2014, 4:33 PM	Traslavina	2.5
B-754	8052	F3	Mar 5, 2014, 4:36 AM	Traslavina	2.8
B-755	8053	F3	Mar 5, 2014, 4:41 PM	Traslavina	2.5
B-756	8054	F3	Mar 5, 2014, 4:42 AM	Traslavina	2.1
B-757	8055	F2	Mar 5, 2014, 4:46 PM	Traslavina	3.3
B-758	8056	F2	Mar 5, 2014, 4:47 PM	Traslavina	3.6
B-759	8057	F2	Mar 5, 2014, 4:49 PM	Traslavina	3.6
B-760	8058	F2	Mar 5, 2014, 4:49 PM	Traslavina	3.5
B-761	8059	F2	Mar 5, 2014, 4:52 PM	Traslavina	3.6
B-762	8060	F2	Mar 5, 2014, 4:51 PM	Traslavina	3.3
B-763	8062	F2	Mar 5, 2014, 4:57 PM	Traslavina	3.6
B-764	8063	F1	Mar 5, 2014, 4:58 PM	Traslavina	3.6
B-765	8064	F1	Mar 5, 2014, 5:00 PM	Traslavina	3.8
B-766	8065	F1	Mar 5, 2014, 5:02 PM	Traslavina	4.0



B-767	8066	F1	Mar 5, 2014, 5:03 PM	Traslavina	3.5
B-768	8067	F1	Mar 5, 2014, 5:06 PM	Traslavina	3.6
B-769	8068	F1	Mar 5, 2014, 5:07 PM	Traslavina	2.8
B-770	8070	F1	Mar 5, 2014, 5:11 PM	Traslavina	3.6
B-771	8071	F2	Mar 5, 2014, 5:13 PM	Traslavina	3.0
B-772	8072	F2	Mar 5, 2014, 5:14 PM	Traslavina	3.6
B-773	8073	F2	Mar 5, 2014, 5:18 PM	Traslavina	2.5
B-774	8074	F2	Mar 5, 2014, 5:26 PM	Traslavina	2.5
B-775	8075	F2	Mar 5, 2014, 3:17 PM	Traslavina	2.0
B-776	8076	F2	Mar 5, 2014, 5:20 AM	Traslavina	1.8
B-777	8077	F2	Mar 5, 2014, 5:22 PM	Traslavina	2.1
B-778	8078	F2	Mar 5, 2014, 5:24 AM	Traslavina	1.8
B-779	8079	F2	Mar 5, 2014, 5:25 PM	Traslavina	2.2
B-780	7006	B1	Feb 14, 2014, 3:19 PM	Carhuanina	0.8
B-781	7007	B1	Mar 14, 2014, 3:17 AM	Carhuanina	0.8
B-782	7008	B1	Feb 14, 2014, 3:51 PM	Carhuanina	1.0
B-783	7009	B1	Feb 14, 2014, 3:26 PM	Carhuanina	1.0
B-784	7121	B2	Feb 17, 2014, 11:59 AM	Cabrera	1.0
B-785	7120	B2	Feb 17, 2014, 12:14 PM	Cabrera	1.3
B-786	7122	B2	Feb 17, 2014, 12:16 PM	Cabrera	1.8
B-787	7093	A2	Feb 18, 2014, 13:04 PM	Carhuanina	1.8
B-788	7094	B2	Feb 18, 2014, 13:40 PM	Carhuanina	1.0
B-789	7058	B2	Feb 18, 2014, 14:39 PM	Cabrera	2.2
B-790	7201	B2	Feb 18, 2014, 15:35 PM	Cabrera	1.8
B-791	7202	B2	Feb 18, 2014, 12:20 PM	Cabrera	2.1
B-792	7203	B2	Feb 18, 2014, 11:42 AM	Cabrera	0.6
B-793	7208	B2	Feb 18, 2014, 12:41 PM	Carhuanina	1.8
B-794	7209	B2	Feb 18, 2014, 11:41 AM	Carhuanina	1.8
B-795	7210	B2	Feb 18, 2014, 13:14 PM	Carhuanina	1.5
B-796	7211	B2	Feb 18, 2014, 11:44 AM	Carhuanina	1.5
B-797	7212	B2	Feb 18, 2014, 11:44 AM	Carhuanina	0.8
B-798	7213	A2	Feb 18, 2014, 11:43 AM	Carhuanina	2.1
B-799	7214	A2	Feb 18, 2014, 11:43 AM	Carhuanina	1.0
B-800	7215	B2	Feb 18, 2014, 11:42 AM	Carhuanina	1.3
B-801	7216	B2	Feb 18, 2014, 11:42 AM	Carhuanina	1.0
B-802	7217	B2	Feb 18, 2014, 11:43 AM	Carhuanina	1.5
B-803	7218	B2	Feb 18, 2014, 11:43 AM	Carhuanina	1.0
B-804	7226	B3	Feb 19, 2014, 13:39 PM	Cisneros	2.0
B-805	7227	B3	Feb 19, 2014, 13:43 PM	Cisneros	1.8
B-806	7228	B3	Feb 19, 2014, 13:46 PM	Perez	1.8
B-807	7245	B3	Feb 21, 2014, 11:17 AM	Cisneros	1.5
B-808	7247	B3	Feb 21, 2014, 11:18 AM	Carhuanina	1.3
B-809	7246	B3	Feb 21, 2014, 11:21 AM	Cisneros	2.0
B-810	7250	B3	Feb 21, 2014, 11:25 AM	Carhuanina	1.8
B-811	7281	B3	Feb 21, 2014, 13:45 PM	Carhuanina	2.1
B-812	7282	B3	Feb 21, 2014, 13:46 PM	Carhuanina	1.8

B-813	7294	B3	Feb 21, 2014, 13:45 PM	Carhuanina	1.5
B-814	7295	B3	Feb 21, 2014, 13:45 PM	Carhuanina	1.8
B-815	7310	B4	Feb 24, 2014, 10:44 AM	Carhuanina	1.8
B-816	7347	B5	Feb 25, 2014, 11:26 AM	Carhuanina	2.0
B-817	7350	A5	Feb 25, 2014, 13:16 PM	Carhuanina	1.8
B-818	7388	A5	Mar 1, 2014, 13:54 PM	Carhuanina	1.5
B-819	7389	A5	Feb 25, 2014, 13:25 PM	Carhuanina	1.8
B-820	7390	A5	Feb 25, 2014, 13:28 PM	Carhuanina	2.0
B-821	7391	A5	Mar 1, 2014, 13:38 PM	Carhuanina	1.8
B-822	7392	B5	Mar 1, 2014, 13:37 PM	Carhuanina	1.5
B-823	7393	A5	Mar 1, 2014, 13:38 PM	Carhuanina	1.0
B-824	7394	A5	Mar 1, 2014, 13:39 PM	Carhuanina	1.3
B-825	7395	A5	Mar 1, 2014, 13:41 PM	Carhuanina	1.8
B-826	7396	A5	Mar 1, 2014, 13:55 PM	Carhuanina	1.3
B-827	7397	A5	Mar 1, 2014, 13:56 PM	Carhuanina	1.5
B-828	7398	B4	Mar 1, 2014, 14:02 PM	Carhuanina	2.1
B-829	7399	B5	Mar 1, 2014, 14:01 PM	Carhuanina	2.0
B-830	7328	B5	Mar 1, 2014, 14:00 PM	Carhuanina	2.0
B-831	7319	B5	Mar 1, 2014, 13:56 PM	Perez	2.2
B-832	7533	F5	Feb 26, 2014, 16:56 PM	Carhuanina	3.0
B-833	7531	F5	Feb 26, 2014, 12:55 PM	Carhuanina	2.8
B-834	7530	F5	Feb 26, 2014, 17:01 PM	Carhuanina	3.3
B-835	7532	F5	Feb 26, 2014, 16:18 PM	Carhuanina	2.5
B-836	7534	F5	Mar 1, 2014, 14:06 PM	Carhuanina	2.3
B-837	7936	F5	Feb 26, 2014, 16:08 PM	Carhuanina	2.8
B-838	7937	F4	Mar 1, 2014, 14:26 PM	Carhuanina	1.8
B-839	7938	F4	Mar 1, 2014, 14:27 PM	Carhuanina	2.5
B-840	7939	F4	Mar 1, 2014, 14:28 PM	Carhuanina	1.0
B-841	7713	E4	Mar 1, 2014, 11:12 AM	Carhuanina	1.8
B-842	7714	E4	Mar 1, 2014, 11:17 AM	Carhuanina	1.8
B-843	7715	E4	Mar 1, 2014, 11:20 AM	Carhuanina	2.0
B-844	7716	E4	Mar 1, 2014, 11:23 AM	Carhuanina	1.5
B-845	7717	F4	Mar 1, 2014, 11:46 AM	Carhuanina	3.6
B-846	7718	E4	Mar 1, 2014, 11:51 AM	Carhuanina	2.2
B-847	7719	E4	Mar 1, 2014, 11:56 AM	Carhuanina	2.0
B-848	7720	E4	Mar 1, 2014, 11:57 AM	Carhuanina	1.8
B-849	7115	B2	Feb 15, 2014, 15:43 PM	Cabrera	1.8
B-850	7114	B2	Feb 15, 2014, 15:40 PM	Cabrera	1.8
B-851	7112	B2	Mar 13, 2014, 15:17 PM	Cabrera	1.8
B-852	7113	B2	Feb 15, 2014, 15:25 PM	Cabrera	0.8
B-853	7111	B2	Feb 15, 2014, 15:05 PM	Cabrera	1.8
B-854	7110	B2	Feb 15, 2014, 15:03 PM	Cabrera	1.8
B-855	7109	B2	Feb 15, 2014, 14:26 PM	Cabrera	1.8
B-856	7108	B2	Feb 15, 2014, 14:23 PM	Cabrera	1.8
B-857	7107	A2	Feb 15, 2014, 14:06 PM	Cabrera	1.3
B-858	7106	A2	Feb 15, 2014, 14:04 PM	Cabrera	1.3

B-859	7105	A2	Feb 15, 2014, 13:55 PM	Cabrera	0.0
B-860	7104	A2	Feb 15, 2014, 13:51 PM	Cabrera	1.5
B-861	7100	B2	Feb 15, 2014, 12:03 PM	Cabrera	2.8
B-862	7119	B2	Feb 15, 2014, 16:42 PM	Cabrera	1.8
B-863	7118	B2	Feb 15, 2014, 16:41 PM	Cabrera	1.8
B-864	7117	B2	Feb 15, 2014, 16:04 PM	Cabrera	1.5
B-865	7116	B2	Feb 15, 2014, 16:02 PM	Cabrera	1.5
B-866	7929	B4	Mar 1, 2014, 13:53 PM	Carhuanina	1.5
B-867	7321	B5	Mar 1, 2014, 13:55 PM	Carhuanina	1.5
B-868	7930	B5	Mar 1, 2014, 13:57 PM	Carhuanina	1.8
B-869	7931	B5	Mar 1, 2014, 13:04 PM	Carhuanina	1.3
B-870	7932	F6	Mar 1, 2014, 14:04 PM	Carhuanina	2.2
B-871	7935	F6	Mar 1, 2014, 14:13 PM	Carhuanina	2.5
B-872	7941	F4	Mar 1, 2014, 13:44 PM	Carhuanina	3.0
B-873	7942	F5	Mar 1, 2014, 14:47 PM	Carhuanina	2.6
B-874	7943	F5	Mar 1, 2014, 14:48 PM	Carhuanina	2.5
B-875	7944	F4	Mar 2, 2014, 10:43 AM	Carhuanina	2.5
B-876	7945	F4	Mar 2, 2014, 10:45 AM	Carhuanina	4.8
B-877	7946	F4	Mar 2, 2014, 10:46 AM	Carhuanina	2.5
B-878	7947	F4	Mar 2, 2014, 10:47 AM	Carhuanina	2.5
B-879	7948	F3	Mar 2, 2014, 10:48 AM	Carhuanina	3.6
B-880	7949	E3	Mar 2, 2014, 10:49 AM	Carhuanina	4.8
B-881	7950	E4	Mar 2, 2014, 10:50 AM	Carhuanina	2.8
B-882	7951	E4	Mar 2, 2014, 11:18 AM	Carhuanina	2.5
B-883	7952	E4	Mar 2, 2014, 11:19 AM	Carhuanina	2.5
B-884	7953	E4	Mar 2, 2014, 11:20 AM	Carhuanina	2.2
B-885	7954	E5	Mar 2, 2014, 11:21 AM	Carhuanina	2.8
B-886	7955	E4	Mar 2, 2014, 11:23 AM	Carhuanina	2.6
B-887	7956	E5	Mar 2, 2014, 11:24 AM	Carhuanina	2.3
B-888	7957	E5	Mar 2, 2014, 11:25 AM	Carhuanina	2.2
B-889	7958	E5	Mar 2, 2014, 11:26 AM	Carhuanina	1.8
B-890	7959	E5	Mar 2, 2014, 11:27 AM	Carhuanina	2.5
B-891	7960	E5	Mar 2, 2014, 11:28 AM	Carhuanina	2.3
B-892	7961	E5	Mar 2, 2014, 11:29 AM	Carhuanina	3.6
B-893	7963	E5	Mar 2, 2014, 12:32 PM	Carhuanina	2.6
B-894	7964	E6	Mar 2, 2014, 12:33 PM	Carhuanina	2.8
B-895	7965	F5	Mar 2, 2014, 12:34 PM	Carhuanina	2.2
B-896	7966	E5	Mar 2, 2014, 12:35 PM	Carhuanina	1.8
B-897	7967	E5	Mar 2, 2014, 12:35 PM	Carhuanina	2.5
B-898	7968	E5	Mar 2, 2014, 12:36 PM	Carhuanina	2.8
B-899	7969	E6	Mar 2, 2014, 12:37 PM	Carhuanina	2.5
B-900	7970	E6	Mar 2, 2014, 12:38 PM	Carhuanina	3.0
B-901	7971	E6	Mar 2, 2014, 12:39 PM	Carhuanina	2.8
B-902	7972	E6	Mar 2, 2014, 12:40 PM	Carhuanina	2.5
B-903	7973	E4	Mar 2, 2014, 12:41 PM	Carhuanina	1.5
B-904	7974	E4	Mar 2, 2014, 12:07 PM	Carhuanina	2.5

B-905	7975	E4	Mar 2, 2014, 12:08 PM	Carhuanina	1.8
B-906	7976	E4	Mar 2, 2014, 12:09 PM	Carhuanina	1.8
B-907	7977	E4	Mar 2, 2014, 12:10 PM	Carhuanina	2.5
B-908	7978	E4	Mar 4, 2014, 12:11 PM	Carhuanina	2.5
B-909	7980	E4	Mar 4, 2014, 12:14 PM	Carhuanina	2.5
B-910	7981	E5	Mar 4, 2014, 12:15 PM	Carhuanina	3.6
B-911	7204	E5	Mar 4, 2014, 12:16 PM	Carhuanina	2.6
B-912	7207	E5	Mar 4, 2014, 12:17 PM	Carhuanina	3.3
B-913	7206	E5	Mar 4, 2014, 12:18 PM	Carhuanina	2.5
B-914	7986	E4	Mar 4, 2014, 12:21 PM	Carhuanina	2.5
B-915	7987	E4	Mar 4, 2014, 12:21 PM	Carhuanina	3.6

#### ***L.4. Tabla de recolecciones superficiales de interiores de estructuras***

##### **Metadatos:**

EA\_final: Código único final de procedencia

EA\_original: EA de utilizado en campo. Numero de lote (bolsa de recolección) se base en el EA original, con decimal, mas numero de bolsa (por ejemplo: 1000.01 = bolsa 1 de EA 1000). Véase Acta de Recepción de Entrega de Material para la lista de bolsas correspondientes.

Ubicación: Ubicación en el plano

Fecha/hora: Fecha y hora de recolección

Apellido: Apellido de la persona que registra el dato

Contexto: Contexto superficial de recolección

EA_final	EA_original	Ubicacion	Fecha/hora	Apellido	Contexto
C-1	4598	C2	Jul 18, 2013, 1:02 PM	Zegarra	Superficie interna de estructura
C-2	7041	A2	Feb 15, 2014, 2:44 PM	Carhuanina	Superficie interna de estructura
C-3	131	D1	March 4, 2014, 12:00 PM	Wernke	Superficie interna de estructura
C-4	8105	F2	Mar 5, 2014, 10:31 AM	Traslavina	Superficie interna de estructura
C-5	8104	F3	Mar 5, 2014, 10:31 AM	Traslavina	Superficie interna de estructura
C-6	8101	F3	Mar 5, 2014, 10:29 AM	Traslavina	Superficie interna de estructura
C-7	4108	F3	Jul 17, 2013, 3:11 PM	Smith	Superficie interna de estructura
C-8	4165	E3	Jul 18, 2013, 1:34 PM	Smith	Superficie interna de estructura
C-9	4026	C1	Jul 16, 2013, 2:02 PM	Hernandez	Superficie interna de estructura
C-10	4024	C1	Jul 16, 2013, 1:35 PM	Hernandez	Superficie interna de estructura
C-11	4599	C2	Jul 18, 2013, 1:16 PM	Zegarra	Superficie al aire libre - patio
C-12	4025	C1	Jul 16, 2013, 1:48 PM	Hernandez	Superficie interna de estructura
C-13	4603	C2	Jul 22, 2013, 10:08 AM	Zegarra	Superficie interna de estructura
C-14	4602	C2	Jul 22, 2013, 10:06 AM	Zegarra	Superficie interna de estructura
C-15	4606	C2	Jul 22, 2013, 9:58 AM	Zegarra	Superficie interna de estructura
C-16	4023	C1	Jul 16, 2013, 1:03 PM	Hernandez	Superficie interna de estructura
C-17	4594	B2	Jul 18, 2013, 10:30 AM	Zegarra	Superficie interna de estructura
C-18	4588	B2	Jul 18, 2013, 10:00 AM	Zegarra	Superficie interna de estructura
C-19	4393	C2	Jul 23, 2013, 2:07 PM	McCollum	Superficie interna de estructura
C-20	4394	C2	Jul 23, 2013, 2:21 PM	McCollum	Superficie interna de estructura
C-21	4395	C2	Jul 23, 2013, 2:57 PM	McCollum	Superficie interna de estructura
C-22	4582	C2	Jul 18, 2013, 12:01 PM	Zegarra	Superficie interna de estructura
C-23	4400	C2	Jul 24, 2013, 9:36 AM	Smith	Superficie interna de estructura
C-24	4595	C2	Jul 18, 2013, 10:46 AM	Zegarra	Superficie interna de estructura
C-25	4596	C2	Jul 18, 2013, 10:47 AM	Zegarra	Superficie interna de estructura
C-26	4481	C2	Jul 24, 2013, 9:57 AM	Smith	Superficie interna de estructura
C-27	4482	C2	Jul 24, 2013, 10:10 AM	Smith	Superficie interna de estructura
C-28	7099	B2	March 4, 2014, 12:00 PM	Wernke	Superficie interna de estructura
C-29	4483	C2	Jul 24, 2013, 10:22 AM	Smith	Superficie interna de estructura
C-30	4399	C3	Jul 24, 2013, 9:33 AM	Smith	Superficie interna de estructura



C-31	4453	C3	Jul 24, 2013, 11:00 AM	Zegarra	Superficie interna de estructura
C-32	4584	B2	Jul 17, 2013, 3:24 PM	Zegarra	Superficie interna de estructura
C-33	4583	B2	Jul 17, 2013, 3:38 PM	Zegarra	Superficie interna de estructura
C-34	4586	B2	Jul 17, 2013, 3:49 PM	Zegarra	Superficie interna de estructura
C-35	4585	B2	Jul 17, 2013, 3:02 PM	Zegarra	Superficie interna de estructura
C-36	4587	B2	Jul 17, 2013, 3:53 PM	Zegarra	Superficie interna de estructura
C-37	4581	B2	Jul 17, 2013, 3:58 PM	Zegarra	Superficie interna de estructura
C-38	4591	B2	Jul 18, 2013, 10:19 AM	Zegarra	Superficie interna de estructura
C-39	4592	B2	Jul 18, 2013, 10:22 AM	Zegarra	Superficie interna de estructura
C-40	4593	B2	Jul 18, 2013, 10:23 AM	Zegarra	Superficie interna de estructura
C-41	7004	B1	Feb 14, 2014, 3:01 AM	Traslavina	Superficie interna de estructura
C-42	7789	E6	March 4, 2014, 12:00 PM	Wernke	Superficie interna de estructura
C-43	7005	B1	Feb 14, 2014, 3:13 PM	Carhuanina	Superficie interna de estructura
C-44	7028	B2	Feb 15, 2014, 2:54 AM	Carhuanina	Superficie interna de estructura
C-45	7056	A2	Feb 15, 2014, 12:52 PM	Carhuanina	Superficie interna de estructura
C-46	7036	A2	Feb 15, 2014, 3:35 PM	Carhuanina	Superficie interna de estructura
C-47	7042	B2	Feb 15, 2014, 2:05 AM	Carhuanina	Superficie interna de estructura
C-48	7047	B2	Feb 15, 2014, 10:29 AM	Carhuanina	Superficie interna de estructura
C-49	7043	B2	Mar 16, 2014, 11:21 AM	Carhuanina	Superficie interna de estructura
C-50	7098	B2	Feb 15, 2014, 10:32 AM	Carhuanina	Superficie interna de estructura
C-51	4491	B2	Jul 24, 2013, 12:19 PM	Smith	Superficie interna de estructura
C-52	4492	B2	Jul 24, 2013, 1:06 PM	Smith	Superficie interna de estructura
C-53	4490	B2	Jul 24, 2013, 11:58 AM	Smith	Superficie interna de estructura
C-54	4488	B2	Jul 24, 2013, 11:40 AM	Smith	Superficie interna de estructura
C-55	4487	B2	Jul 24, 2013, 11:30 AM	Smith	Superficie interna de estructura
C-56	4478	B3	Jul 24, 2013, 11:34 AM	Hernandez	Superficie interna de estructura
C-57	4475	B3	Jul 24, 2013, 11:31 AM	Talaverano	Superficie interna de estructura
C-58	4521	B3	Jul 24, 2013, 12:54 PM	Hernandez	Superficie interna de estructura
C-59	4563	A4	Jul 24, 2013, 3:38 PM	Smith	Superficie interna de estructura
C-60	4701	A4	Jul 25, 2013, 2:01 PM	McCollum	Superficie interna de estructura
C-61	4702	A4	Jul 25, 2013, 2:17 PM	McCollum	Superficie al aire libre - sin rasgos
C-62	5086	B4	Aug 6, 2013, 1:32 PM	Zegarra	Superficie interna de estructura
C-63	4580	A4	Jul 25, 2013, 2:00 PM	McCollum	Superficie interna de estructura
C-64	4579	A4	Jul 25, 2013, 1:51 PM	McCollum	Superficie interna de estructura
C-65	4578	A5	Jul 25, 2013, 1:48 PM	McCollum	Superficie interna de estructura
C-66	4574	A5	Jul 25, 2013, 1:05 PM	McCollum	Superficie interna de estructura
C-67	4572	A5	Jul 25, 2013, 11:34 AM	Thurber	Superficie interna de estructura
C-68	4566	A5	Jul 25, 2013, 10:04 AM	Thurber	Superficie interna de estructura
C-69	4565	A5	Jul 25, 2013, 9:50 AM	Thurber	Superficie interna de estructura
C-70	4561	A5	Jul 24, 2013, 3:15 PM	Smith	Superficie interna de estructura
C-71	4498	A4	Jul 24, 2013, 2:35 PM	Smith	Superficie interna de estructura
C-72	5114	D6	Aug 5, 2013, 2:24 PM	Carhuanina	Superficie interna de estructura
C-73	7376	A5	Feb 25, 2014, 16:12 PM	Carhuanina	Superficie interna de estructura
C-74	7378	A5	Feb 25, 2014, 16:17 PM	Carhuanina	Superficie interna de estructura
C-75	7383	A5	Feb 26, 2014, 11:15 AM	Carhuanina	Superficie interna de estructura
C-76	7352	A5	Feb 25, 2014, 15:31 PM	Carhuanina	Superficie interna de estructura

C-77	7370	A5	Feb 25, 2014, 14:41 PM	Carhuanina	Superficie interna de estructura
C-78	7927	A5	Feb 25, 2014, 15:01 PM	Carhuanina	Superficie interna de estructura
C-79	7355	A5	Feb 25, 2014, 14:39 PM	Carhuanina	Superficie interna de estructura
C-80	7357	A5	Feb 25, 2014, 14:40 PM	Carhuanina	Superficie interna de estructura
C-81	4569	A5	Jul 25, 2013, 10:43 AM	Thurber	Superficie interna de estructura
C-82	4570	A5	Jul 25, 2013, 10:44 AM	Thurber	Superficie interna de estructura
C-83	4571	A5	Jul 25, 2013, 11:32 AM	Thurber	Superficie interna de estructura
C-84	4575	A5	Jul 25, 2013, 1:13 PM	McCollum	Superficie interna de estructura
C-85	4568	A5	Jul 25, 2013, 10:24 AM	Thurber	Superficie interna de estructura
C-86	4500	A4	Jul 24, 2013, 3:03 PM	Smith	Superficie interna de estructura
C-87	4496	A4	Jul 24, 2013, 2:14 PM	Smith	Superficie interna de estructura
C-88	4497	A4	Jul 24, 2013, 2:17 PM	Smith	Superficie interna de estructura
C-89	7448	A4	Feb 25, 2014, 2:56 PM	Cabrera	Superficie interna de estructura
C-90	7441	A4	Feb 25, 2014, 2:41 PM	Cabrera	Superficie interna de estructura
C-91	7442	A4	Feb 25, 2014, 2:44 PM	Cabrera	Superficie interna de estructura
C-92	8080	A4	Mar 5, 2014, 10:15 AM	Traslavina	Superficie interna de estructura
C-93	7190	A4	Feb 23, 2014, 12:00 PM	Cabrera	Superficie interna de estructura
C-94	8145	A4	Mar 5, 2014, 10:57 AM	Traslavina	Superficie interna de estructura
C-95	7419	A4	Feb 25, 2014, 10:17 AM	Cabrera	Superficie interna de estructura
C-96	7420	A4	Feb 25, 2014, 10:26 AM	Traslavina	Superficie interna de estructura
C-97	8146	A4	Mar 5, 2014, 10:58 AM	Traslavina	Superficie interna de estructura
C-98	8147	A4	Mar 5, 2014, 10:58 AM	Traslavina	Superficie interna de estructura
C-99	8081	A4	Mar 5, 2014, 10:15 AM	Traslavina	Superficie interna de estructura
C-100	8082	A4	Mar 5, 2014, 10:15 AM	Traslavina	Superficie interna de estructura
C-101	8083	A4	Mar 5, 2014, 10:17 AM	Traslavina	Superficie interna de estructura
C-102	8084	A4	Mar 5, 2014, 10:17 AM	Traslavina	Superficie interna de estructura
C-103	8085	A4	Mar 5, 2014, 10:18 AM	Traslavina	Superficie interna de estructura
C-104	7312	B5	Feb 24, 2014, 10:49 AM	Carhuanina	Superficie interna de estructura
C-105	7314	B4	Feb 24, 2014, 11:27 AM	Carhuanina	Superficie interna de estructura
C-106	7317	B5	Feb 24, 2014, 11:03 AM	Carhuanina	Superficie interna de estructura
C-107	7232	B5	Feb 25, 2014, 11:24 AM	Carhuanina	Superficie interna de estructura
C-108	7329	B5	Feb 25, 2014, 12:46 PM	Carhuanina	Superficie interna de estructura
C-109	7338	B4	Feb 25, 2014, 13:19 PM	Carhuanina	Superficie interna de estructura
C-110	7340	B4	Feb 25, 2014, 12:09 PM	Carhuanina	Superficie interna de estructura
C-111	102	B4	March 4, 2014, 12:00 PM	Wernke	Superficie interna de estructura
C-112	7181	A3	March 4, 2014, 12:00 PM	Wernke	Superficie interna de estructura
C-113	4714	A3	Jul 29, 2013, 9:57 AM	McCollum	Superficie interna de estructura
C-114	4715	A3	Jul 29, 2013, 10:09 AM	McCollum	Superficie interna de estructura
C-115	4716	A3	Jul 29, 2013, 10:17 AM	McCollum	Superficie interna de estructura
C-116	4717	A3	Jul 29, 2013, 10:26 AM	McCollum	Superficie interna de estructura
C-117	5072	D7	Aug 5, 2013, 11:34 AM	Talaverano	Superficie interna de estructura
C-118	4718	A3	Jul 29, 2013, 10:36 AM	McCollum	Superficie interna de estructura
C-119	4713	A3	Jul 29, 2013, 9:41 AM	McCollum	Superficie interna de estructura
C-120	4712	A3	Jul 29, 2013, 9:36 AM	McCollum	Superficie interna de estructura
C-121	4707	A3	Jul 25, 2013, 3:29 PM	McCollum	Superficie interna de estructura
C-122	4706	A3	Jul 25, 2013, 3:17 PM	McCollum	Superficie interna de estructura

C-123	4708	A3	Jul 25, 2013, 3:34 PM	McCollum	Superficie interna de estructura
C-124	5085	B3	Aug 6, 2013, 1:30 PM	Zegarra	Superficie interna de estructura
C-125	5084	B4	Aug 6, 2013, 1:23 PM	Zegarra	Superficie interna de estructura
C-126	5087	B4	Aug 6, 2013, 1:33 PM	Zegarra	Superficie interna de estructura
C-127	5092	B3	Aug 6, 2013, 2:36 PM	Zegarra	Superficie interna de estructura
C-128	5093	B3	Aug 6, 2013, 2:54 PM	Zegarra	Superficie interna de estructura
C-129	5094	B3	Aug 6, 2013, 2:55 PM	Zegarra	Superficie interna de estructura
C-130	5095	B4	Aug 6, 2013, 2:56 PM	Zegarra	Superficie interna de estructura
C-131	5096	B4	Aug 6, 2013, 2:57 PM	Zegarra	Superficie interna de estructura
C-132	5097	B4	Aug 6, 2013, 2:58 PM	Zegarra	Superficie interna de estructura
C-133	5190	B4	Aug 8, 2013, 11:17 AM	Zegarra	Superficie interna de estructura
C-134	5191	B4	Aug 8, 2013, 11:25 AM	Zegarra	Superficie interna de estructura
C-135	5189	B4	Aug 8, 2013, 11:16 AM	Zegarra	Superficie interna de estructura
C-136	5183	B3	Aug 8, 2013, 10:36 AM	Zegarra	Superficie interna de estructura
C-137	5184	B4	Aug 8, 2013, 10:37 AM	Zegarra	Superficie interna de estructura
C-138	7301	B5	Feb 23, 2014, 14:50 PM	Carhuanina	Superficie interna de estructura
C-139	4827	B4	Jul 30, 2013, 3:28 PM	Cabrera	Superficie interna de estructura
C-140	4840	B4	Jul 30, 2013, 4:05 PM	Cabrera	Superficie interna de estructura
C-141	7613	B3	Feb 19, 2014, 3:04 PM	Cabrera	Superficie interna de estructura
C-142	4838	B4	Jul 30, 2013, 3:34 PM	Cabrera	Superficie interna de estructura
C-143	7506	C4	Feb 23, 2014, 15:23 PM	Carhuanina	Superficie interna de estructura
C-144	7303	B4	Feb 23, 2014, 15:15 PM	Carhuanina	Superficie interna de estructura
C-145	4837	B4	Jul 30, 2013, 3:15 PM	Cabrera	Superficie interna de estructura
C-146	4637	B4	Jul 29, 2013, 2:31 PM	Cabrera	Superficie interna de estructura
C-147	4638	B4	Jul 29, 2013, 3:30 PM	Cabrera	Superficie interna de estructura
C-148	4632	C4	Jul 29, 2013, 11:42 AM	Cabrera	Superficie interna de estructura
C-149	4639	B4	Jul 30, 2013, 10:04 AM	Cabrera	Superficie interna de estructura
C-150	4640	B4	Jul 30, 2013, 10:19 AM	Cabrera	Superficie interna de estructura
C-151	4825	B4	Jul 30, 2013, 12:52 PM	Cabrera	Superficie interna de estructura
C-152	4710	A3	Jul 25, 2013, 3:55 PM	McCollum	Superficie interna de estructura
C-153	7269	B3	Feb 23, 2014, 15:26 PM	Carhuanina	Superficie interna de estructura
C-154	7235	B3	Feb 19, 2014, 16:51 PM	Perez	Superficie interna de estructura
C-155	7239	B3	Feb 19, 2014, 17:04 PM	Cisneros	Superficie interna de estructura
C-156	7237	B3	Feb 19, 2014, 17:32 PM	Carhuanina	Superficie interna de estructura
C-157	4709	A3	Jul 25, 2013, 3:48 PM	McCollum	Superficie interna de estructura
C-158	7288	B3	Feb 23, 2014, 14:32 PM	Carhuanina	Superficie interna de estructura
C-159	7290	B3	Feb 22, 2014, 10:34 AM	Carhuanina	Superficie interna de estructura
C-160	7271	B3	Feb 22, 2014, 15:10 PM	Carhuanina	Superficie interna de estructura
C-161	7265	B3	Feb 22, 2014, 13:14 PM	Carhuanina	Superficie interna de estructura
C-162	7263	B3	Feb 22, 2014, 13:24 PM	Cisneros	Superficie interna de estructura
C-163	7261	B3	Feb 21, 2014, 13:21 PM	Carhuanina	Superficie interna de estructura
C-164	7183	B3	Feb 21, 2014, 11:51 PM	Cabrera	Superficie interna de estructura
C-165	7249	B3	Feb 21, 2014, 12:32 PM	Carhuanina	Superficie interna de estructura
C-166	7252	B3	Feb 21, 2014, 11:41 AM	Cisneros	Superficie interna de estructura
C-167	7254	B3	Feb 21, 2014, 11:41 AM	Carhuanina	Superficie interna de estructura
C-168	7256	B3	Feb 21, 2014, 12:16 PM	Carhuanina	Superficie interna de estructura

C-169	5203	B3	Aug 8, 2013, 1:00 PM	Zegarra	Superficie al aire libre - patio
C-170	5201	B3	Aug 8, 2013, 12:59 PM	Zegarra	Superficie al aire libre - patio
C-171	5202	B3	Aug 8, 2013, 1:00 PM	Zegarra	Superficie al aire libre - patio
C-172	7194	B3	Feb 18, 2014, 3:20 PM	Traslavina	Superficie interna de estructura
C-173	8149	B3	Feb 18, 2014, 3:18 PM	Traslavina	Superficie interna de estructura
C-174	8148	B3	Feb 18, 2014, 3:15 PM	Traslavina	Superficie interna de estructura
C-175	7182	B3	Feb 21, 2014, 11:49 PM	Cabrera	Superficie interna de estructura
C-176	7616	B3	Feb 18, 2014, 6:46 PM	Cabrera	Superficie interna de estructura
C-177	7614	B3	Feb 20, 2014, 1:04 PM	Cabrera	Superficie interna de estructura
C-178	7615	B3	Feb 20, 2014, 1:14 PM	Cabrera	Superficie interna de estructura
C-179	7071	A2	Feb 15, 2014, 10:30 AM	Carhuanina	Superficie interna de estructura
C-180	7069	A2	Feb 18, 2014, 10:27 AM	Carhuanina	Superficie interna de estructura
C-181	7067	A2	Feb 16, 2014, 10:28 AM	Carhuanina	Superficie interna de estructura
C-182	7049	B2	Feb 16, 2014, 10:28 AM	Carhuanina	Superficie interna de estructura
C-183	7051	B2	Feb 15, 2014, 10:29 AM	Carhuanina	Superficie interna de estructura
C-184	7073	B2	Feb 15, 2014, 10:30 AM	Carhuanina	Superficie interna de estructura
C-185	7035	B2	Feb 15, 2014, 1:38 PM	Carhuanina	Superficie interna de estructura
C-186	7039	B2	Feb 17, 2014, 2:50 PM	Carhuanina	Superficie interna de estructura
C-187	4604	C2	Jul 22, 2013, 10:49 AM	Zegarra	Superficie interna de estructura
C-188	4480	B3	Jul 24, 2013, 11:43 AM	Talaverano	Superficie interna de estructura
C-189	4479	B3	Jul 24, 2013, 12:13 PM	Hernandez	Superficie interna de estructura
C-190	4474	B3	Jul 24, 2013, 11:23 AM	Carhuanina	Superficie interna de estructura
C-191	7045	B2	Feb 15, 2014, 10:29 AM	Carhuanina	Superficie interna de estructura
C-192	7016	B2	Feb 15, 2014, 12:25 AM	Carhuanina	Superficie interna de estructura
C-193	4589	B2	Jul 18, 2013, 10:07 AM	Zegarra	Superficie interna de estructura
C-194	4590	B2	Jul 18, 2013, 10:10 AM	Zegarra	Superficie interna de estructura
C-195	4597	C2	Jul 18, 2013, 11:57 AM	Zegarra	Superficie interna de estructura
C-196	4692	C3	Jul 25, 2013, 3:56 PM	Carhuanina	Superficie interna de estructura
C-197	4691	C3	Jul 25, 2013, 3:52 PM	Talaverano	Superficie interna de estructura
C-198	4688	C3	Jul 25, 2013, 3:34 PM	Talaverano	Superficie interna de estructura
C-199	4690	C3	Jul 25, 2013, 3:43 PM	Talaverano	Superficie interna de estructura
C-200	4689	C3	Jul 25, 2013, 3:37 PM	Carhuanina	Superficie interna de estructura
C-201	4454	C3	Jul 24, 2013, 12:31 PM	Zegarra	Superficie interna de estructura
C-202	4522	C3	Jul 24, 2013, 1:12 PM	Carhuanina	Superficie interna de estructura
C-203	4523	C3	Jul 24, 2013, 1:13 PM	Talaverano	Superficie interna de estructura
C-204	4524	C3	Jul 24, 2013, 1:21 PM	Hernandez	Superficie interna de estructura
C-205	4525	C3	Jul 24, 2013, 1:52 PM	Carhuanina	Superficie interna de estructura
C-206	4526	C3	Jul 24, 2013, 2:06 PM	Talaverano	Superficie interna de estructura
C-207	4528	C3	Jul 24, 2013, 2:10 PM	Carhuanina	Superficie interna de estructura
C-208	4527	C3	Jul 24, 2013, 2:09 PM	Carhuanina	Superficie interna de estructura
C-209	4529	C3	Jul 24, 2013, 2:11 PM	Hernandez	Superficie interna de estructura
C-210	4530	C3	Jul 25, 2013, 10:07 AM	Talaverano	Superficie interna de estructura
C-211	4459	C3	Jul 24, 2013, 3:47 PM	Zegarra	Superficie interna de estructura
C-212	4531	C3	Jul 25, 2013, 10:23 AM	Carhuanina	Superficie interna de estructura
C-213	4532	C3	Jul 25, 2013, 11:11 AM	Talaverano	Superficie interna de estructura
C-214	4533	C3	Jul 25, 2013, 11:20 AM	Carhuanina	Superficie interna de estructura

C-215	4534	C3	Jul 25, 2013, 11:13 AM	Talaverano	Superficie interna de estructura
C-216	4535	C3	Jul 25, 2013, 11:34 AM	Talaverano	Superficie interna de estructura
C-217	4001	C1	Jul 16, 2013, 10:25 AM	Smith	Superficie interna de estructura
C-218	4002	C1	Jul 16, 2013, 10:32 AM	Smith	Superficie interna de estructura
C-219	4003	C1	Jul 16, 2013, 11:03 AM	McCollum	Superficie interna de estructura
C-220	4008	C1	Jul 16, 2013, 1:06 PM	McCollum	Superficie interna de estructura
C-221	4004	C1	Jul 16, 2013, 11:07 AM	McCollum	Superficie interna de estructura
C-222	4039	C1	Jul 17, 2013, 1:35 PM	Hernandez	Superficie interna de estructura
C-223	4040	C1	Jul 17, 2013, 1:40 PM	Hernandez	Superficie interna de estructura
C-224	4121	C1	Jul 17, 2013, 1:47 PM	Carhuanina	Superficie interna de estructura
C-225	4038	C1	Jul 17, 2013, 1:21 PM	Hernandez	Superficie interna de estructura
C-226	4037	C1	Jul 17, 2013, 1:19 PM	Carhuanina	Superficie interna de estructura
C-227	4036	C1	Jul 17, 2013, 1:10 PM	Carhuanina	Superficie interna de estructura
C-228	4034	C1	Jul 17, 2013, 12:52 PM	Hernandez	Superficie interna de estructura
C-229	4035	C1	Jul 17, 2013, 1:04 PM	Hernandez	Superficie interna de estructura
C-230	4601	C2	Jul 22, 2013, 2:13 PM	Zegarra	Superficie interna de estructura
C-231	4600	C2	Jul 22, 2013, 1:40 PM	Zegarra	Superficie interna de estructura
C-232	4238	C2	Jul 23, 2013, 11:09 AM	Zegarra	Superficie interna de estructura
C-233	4237	C2	Jul 23, 2013, 10:23 AM	Zegarra	Superficie interna de estructura
C-234	4137	D1	Jul 18, 2013, 10:26 AM	Hernandez	Superficie interna de estructura
C-235	4236	C2	Jul 23, 2013, 10:20 AM	Zegarra	Superficie interna de estructura
C-236	4234	C2	Jul 22, 2013, 3:31 PM	Zegarra	Superficie interna de estructura
C-237	4235	C2	Jul 23, 2013, 10:06 AM	Zegarra	Superficie interna de estructura
C-238	4605	C2	Jul 22, 2013, 3:01 PM	Zegarra	Superficie interna de estructura
C-239	4396	C2	Jul 23, 2013, 3:07 PM	McCollum	Superficie interna de estructura
C-240	4392	C2	Jul 23, 2013, 1:42 PM	McCollum	Superficie interna de estructura
C-241	4391	C2	Jul 23, 2013, 1:36 PM	McCollum	Superficie interna de estructura
C-242	4390	C2	Jul 23, 2013, 1:25 PM	McCollum	Superficie interna de estructura
C-243	4389	C2	Jul 23, 2013, 1:23 PM	McCollum	Superficie interna de estructura
C-244	4388	C3	Jul 23, 2013, 1:21 PM	McCollum	Superficie interna de estructura
C-245	4456	C3	Jul 24, 2013, 2:25 PM	Zegarra	Superficie interna de estructura
C-246	4457	C3	Jul 24, 2013, 2:40 PM	Zegarra	Superficie interna de estructura
C-247	4458	D3	Jul 24, 2013, 3:32 PM	Zegarra	Superficie interna de estructura
C-248	4460	D3	Jul 25, 2013, 7:49 AM	Zegarra	Superficie interna de estructura
C-249	5082	C3	Aug 6, 2013, 10:35 AM	Zegarra	Superficie interna de estructura
C-250	5081	C3	Aug 5, 2013, 3:01 PM	Zegarra	Superficie interna de estructura
C-251	4621	C4	Jul 25, 2013, 12:12 PM	Traslavina	Superficie interna de estructura
C-252	132	D1	March 4, 2014, 12:00 PM	Wernke	Superficie interna de estructura
C-253	4134	D1	Jul 18, 2013, 10:02 AM	Hernandez	Superficie interna de estructura
C-254	4133	D1	Jul 18, 2013, 9:57 AM	Hernandez	Superficie interna de estructura
C-255	4132	D1	Jul 18, 2013, 9:54 AM	Hernandez	Superficie interna de estructura
C-256	4138	D1	Jul 18, 2013, 10:35 AM	Hernandez	Caida de muro
C-257	4135	D1	Jul 18, 2013, 10:19 AM	Carhuanina	Superficie interna de estructura
C-258	4129	D2	Jul 17, 2013, 3:34 PM	Carhuanina	Superficie interna de estructura
C-259	4130	D1	Jul 17, 2013, 3:39 PM	Hernandez	Superficie interna de estructura
C-260	4131	D2	Jul 18, 2013, 9:52 AM	Carhuanina	Superficie interna de estructura

C-261	4136	D1	Jul 18, 2013, 10:20 AM	Hernandez	Superficie interna de estructura
C-262	4373	D2	Jul 23, 2013, 2:23 PM	Zegarra	Superficie interna de estructura
C-263	4374	D2	Jul 23, 2013, 1:59 PM	Zegarra	Superficie interna de estructura
C-264	4378	D2	Jul 23, 2013, 2:38 PM	Zegarra	Superficie interna de estructura
C-265	4365	D2	Jul 23, 2013, 11:53 AM	Zegarra	Superficie interna de estructura
C-266	4180	D2	Jul 23, 2013, 12:28 PM	McCollum	Superficie interna de estructura
C-267	4381	D2	Jul 23, 2013, 12:29 PM	McCollum	Superficie interna de estructura
C-268	4179	D2	Jul 22, 2013, 2:49 PM	Thurber	Superficie interna de estructura
C-269	4178	D2	Jul 22, 2013, 2:46 PM	Thurber	Superficie interna de estructura
C-270	4177	D2	Jul 22, 2013, 1:58 PM	Thurber	Superficie interna de estructura
C-271	4383	D2	Jul 23, 2013, 12:48 PM	McCollum	Superficie interna de estructura
C-272	4382	D2	Jul 23, 2013, 12:41 PM	McCollum	Superficie interna de estructura
C-273	4385	D3	Jul 23, 2013, 12:59 PM	McCollum	Superficie interna de estructura
C-274	4384	D3	Jul 23, 2013, 12:57 PM	McCollum	Superficie interna de estructura
C-275	4013	D1	Jul 16, 2013, 2:12 PM	McCollum	Superficie interna de estructura
C-276	4012	D1	Jul 16, 2013, 2:04 PM	McCollum	Superficie interna de estructura
C-277	4672	D1	Jul 16, 2013, 3:57 PM	Ore	Superficie interna de estructura
C-278	4010	D1	Jul 16, 2013, 1:33 PM	McCollum	Superficie interna de estructura
C-279	4191	D2	Jul 18, 2013, 12:42 PM	Hernandez	Superficie interna de estructura
C-280	4192	D2	Jul 18, 2013, 12:45 PM	Thurber	Superficie interna de estructura
C-281	4193	D2	Jul 18, 2013, 12:46 PM	Thurber	Superficie interna de estructura
C-282	4451	D2	Jul 24, 2013, 9:59 AM	Cabrera	Superficie interna de estructura
C-283	4449	D2	Jul 23, 2013, 3:46 PM	Zegarra	Superficie interna de estructura
C-284	4448	D2	Jul 23, 2013, 3:37 PM	Zegarra	Superficie interna de estructura
C-285	4452	D2	Jul 24, 2013, 10:11 AM	Cabrera	Superficie interna de estructura
C-286	4450	D2	Jul 24, 2013, 9:36 AM	Zegarra	Superficie interna de estructura
C-287	4174	D2	Jul 22, 2013, 12:46 PM	Thurber	Superficie interna de estructura
C-288	4173	D2	Jul 22, 2013, 10:53 AM	Thurber	Superficie interna de estructura
C-289	4172	D2	Jul 22, 2013, 10:50 AM	Thurber	Superficie interna de estructura
C-290	4171	D2	Jul 22, 2013, 10:42 AM	Thurber	Superficie interna de estructura
C-291	4169	D2	Jul 22, 2013, 10:13 AM	Thurber	Superficie interna de estructura
C-292	4170	D2	Jul 22, 2013, 10:28 AM	Thurber	Superficie interna de estructura
C-293	4042	E1	Jul 16, 2013, 3:31 PM	McCollum	Superficie interna de estructura
C-294	4019	E1	Jul 16, 2013, 3:17 PM	McCollum	Superficie interna de estructura
C-295	4017	D1	Jul 16, 2013, 3:05 PM	McCollum	Superficie interna de estructura
C-296	4046	E1	Jul 16, 2013, 3:57 PM	McCollum	Superficie interna de estructura
C-297	4200	D1	Jul 22, 2013, 9:46 AM	Hernandez	Superficie interna de estructura
C-298	4199	E1	Jul 22, 2013, 9:44 AM	Carhuanina	Superficie interna de estructura
C-299	4241	E1	Jul 22, 2013, 9:49 AM	Hernandez	Superficie interna de estructura
C-300	4242	E2	Jul 22, 2013, 10:13 AM	Hernandez	Superficie interna de estructura
C-301	4244	E1	Jul 22, 2013, 10:35 AM	Carhuanina	Superficie interna de estructura
C-302	4243	E1	Jul 22, 2013, 10:03 AM	Hernandez	Superficie interna de estructura
C-303	5057	E2	Aug 5, 2013, 12:35 PM	Zegarra	Superficie interna de estructura
C-304	5056	E2	Aug 5, 2013, 12:33 PM	Zegarra	Superficie interna de estructura
C-305	5055	E2	Aug 5, 2013, 12:32 PM	Zegarra	Superficie interna de estructura
C-306	5054	E2	Aug 5, 2013, 11:52 AM	Zegarra	Superficie interna de estructura



C-307	5053	E2	Aug 5, 2013, 11:45 AM	Zegarra	Superficie interna de estructura
C-308	5052	E2	Aug 5, 2013, 11:30 AM	Zegarra	Superficie interna de estructura
C-309	8098	F3	Mar 5, 2014, 10:27 AM	Traslavina	Superficie interna de estructura
C-310	5051	E2	Aug 5, 2013, 11:07 AM	Zegarra	Superficie interna de estructura
C-311	4118	E2	Jul 18, 2013, 10:53 AM	Thurber	Superficie interna de estructura
C-312	4119	E2	Jul 18, 2013, 11:05 AM	Thurber	Superficie interna de estructura
C-313	4120	E2	Jul 18, 2013, 11:07 AM	Thurber	Superficie interna de estructura
C-314	4161	E2	Jul 18, 2013, 11:19 AM	Thurber	Superficie interna de estructura
C-315	4162	E2	Jul 18, 2013, 11:58 AM	Smith	Superficie interna de estructura
C-316	4163	E2	Jul 18, 2013, 12:02 PM	Smith	Superficie interna de estructura
C-317	4164	E2	Jul 18, 2013, 1:25 PM	Smith	Superficie interna de estructura
C-318	192	E1	March 4, 2014, 12:00 PM	Wernke	Superficie interna de estructura
C-319	822	E1	March 4, 2014, 12:00 PM	Wernke	Superficie interna de estructura
C-320	4049	E1	Jul 17, 2013, 10:23 AM	McCollum	Superficie interna de estructura
C-321	4048	E1	Jul 17, 2013, 10:01 AM	McCollum	Superficie interna de estructura
C-322	4813	C5	March 4, 2014, 12:00 PM	Wernke	Superficie interna de estructura
C-323	4050	E1	Jul 17, 2013, 10:40 AM	McCollum	Superficie interna de estructura
C-324	4259	E1	Jul 22, 2013, 1:58 PM	Carhuanina	Superficie interna de estructura
C-325	4251	E2	Jul 22, 2013, 11:50 AM	Hernandez	Superficie interna de estructura
C-326	4258	E2	Jul 22, 2013, 1:40 PM	Hernandez	Superficie interna de estructura
C-327	4257	E2	Jul 22, 2013, 1:26 PM	Hernandez	Otro - descripcion
C-328	4302	E2	Jul 22, 2013, 3:36 PM	Hernandez	Superficie interna de estructura
C-329	4301	E2	Jul 22, 2013, 2:29 PM	Hernandez	Superficie interna de estructura
C-330	4260	E2	Jul 22, 2013, 2:25 PM	Carhuanina	Superficie interna de estructura
C-331	4303	E2	Jul 22, 2013, 3:39 PM	Hernandez	Superficie interna de estructura
C-332	4304	E2	Jul 22, 2013, 3:41 PM	Carhuanina	Superficie interna de estructura
C-333	4305	E2	Jul 22, 2013, 3:52 PM	Carhuanina	Superficie interna de estructura
C-334	4114	E3	Jul 18, 2013, 9:28 AM	Thurber	Superficie interna de estructura
C-335	4816	C5	March 4, 2014, 12:00 PM	Wernke	Superficie interna de estructura
C-336	4115	E3	Jul 18, 2013, 10:03 AM	Thurber	Superficie interna de estructura
C-337	4053	E1	Jul 17, 2013, 11:17 AM	Smith	Superficie interna de estructura
C-338	4054	E1	Jul 17, 2013, 11:26 AM	Smith	Superficie interna de estructura
C-339	4055	E1	Jul 17, 2013, 11:33 AM	Smith	Superficie interna de estructura
C-340	8113	F1	Mar 5, 2014, 10:37 AM	Traslavina	Superficie interna de estructura
C-341	8114	F1	Mar 5, 2014, 10:38 AM	Traslavina	Superficie interna de estructura
C-342	8115	E1	Mar 5, 2014, 10:38 AM	Traslavina	Superficie interna de estructura
C-343	7893	E2	March 4, 2014, 12:00 PM	Wernke	Superficie interna de estructura
C-344	7892	E2	Mar 5, 2014, 4:05 PM	Traslavina	Superficie interna de estructura
C-345	7886	E2	Mar 5, 2014, 4:04 PM	Traslavina	Superficie interna de estructura
C-346	7888	E2	Mar 5, 2014, 4:01 PM	Traslavina	Superficie interna de estructura
C-347	4106	F3	Jul 17, 2013, 2:47 PM	Smith	Superficie interna de estructura
C-348	7890	F2	Mar 5, 2014, 4:04 PM	Traslavina	Superficie interna de estructura
C-349	7882	F2	Mar 5, 2014, 4:06 PM	Traslavina	Superficie interna de estructura
C-350	8116	F2	Mar 5, 2014, 10:39 AM	Traslavina	Superficie interna de estructura
C-351	8118	F2	Mar 5, 2014, 10:40 AM	Traslavina	Superficie interna de estructura
C-352	8119	F2	Mar 5, 2014, 10:41 AM	Traslavina	Superficie interna de estructura

C-353	8117	F2	Mar 5, 2014, 10:40 AM	Traslavina	Superficie interna de estructura
C-354	7884	F2	Mar 5, 2014, 3:28 PM	Traslavina	Superficie interna de estructura
C-355	4102	E2	Jul 17, 2013, 1:40 PM	Smith	Superficie interna de estructura
C-356	4103	F2	Jul 17, 2013, 1:54 PM	Smith	Superficie interna de estructura
C-357	4101	F2	Jul 17, 2013, 1:31 PM	Smith	Superficie interna de estructura
C-358	4105	F2	Jul 17, 2013, 2:21 PM	Smith	Superficie interna de estructura
C-359	4059	F2	Jul 17, 2013, 1:24 PM	Smith	Superficie interna de estructura
C-360	4058	F2	Jul 17, 2013, 1:11 PM	Smith	Superficie interna de estructura
C-361	4107	F3	Jul 17, 2013, 2:53 PM	Smith	Superficie interna de estructura
C-362	4109	F3	Jul 17, 2013, 3:12 PM	Smith	Superficie interna de estructura
C-363	4110	F3	Jul 17, 2013, 3:20 PM	Smith	Superficie interna de estructura
C-364	8112	F1	Mar 5, 2014, 10:36 AM	Traslavina	Superficie interna de estructura
C-365	8111	F1	Mar 5, 2014, 10:36 AM	Traslavina	Superficie interna de estructura
C-366	8110	F2	Mar 5, 2014, 10:35 AM	Traslavina	Superficie interna de estructura
C-367	8107	F2	Mar 5, 2014, 10:33 AM	Traslavina	Superficie interna de estructura
C-368	8109	F2	Mar 5, 2014, 10:34 AM	Traslavina	Superficie interna de estructura
C-369	8108	F2	Mar 5, 2014, 9:34 AM	Traslavina	Superficie interna de estructura
C-370	8106	F2	Mar 5, 2014, 10:32 AM	Traslavina	Superficie interna de estructura
C-371	8100	F3	Mar 5, 2014, 10:28 AM	Traslavina	Superficie interna de estructura
C-372	8099	F3	Mar 5, 2014, 10:27 AM	Traslavina	Superficie interna de estructura
C-373	7799	E4	Mar 4, 2014, 12:38 PM	Carhuanina	Superficie interna de estructura
C-374	8097	F3	Mar 5, 2014, 10:26 AM	Traslavina	Superficie interna de estructura
C-375	8103	F3	Mar 5, 2014, 10:30 AM	Traslavina	Superficie interna de estructura
C-376	8102	F3	Mar 5, 2014, 10:29 AM	Traslavina	Superficie interna de estructura
C-377	4402	F3	Jul 23, 2013, 1:10 PM	Carhuanina	Superficie interna de estructura
C-378	4408	F3	Jul 23, 2013, 1:35 PM	Carhuanina	Superficie interna de estructura
C-379	4406	F3	Jul 23, 2013, 1:29 PM	Hernandez	Superficie interna de estructura
C-380	4407	F3	Jul 23, 2013, 1:31 PM	Carhuanina	Superficie interna de estructura
C-381	4405	F3	Jul 23, 2013, 1:28 PM	Carhuanina	Superficie interna de estructura
C-382	4795	E3	Jul 30, 2013, 11:01 AM	Talaverano	Superficie interna de estructura
C-383	4796	E3	Jul 30, 2013, 11:02 AM	Hernandez	Superficie interna de estructura
C-384	4690	E3	Jul 30, 2013, 10:28 AM	Hernandez	Superficie interna de estructura
C-385	4698	E3	Jul 30, 2013, 10:16 AM	Talaverano	Superficie interna de estructura
C-386	4696	E3	Jul 30, 2013, 9:57 AM	Talaverano	Superficie interna de estructura
C-387	4699	E3	Jul 30, 2013, 10:17 AM	Hernandez	Superficie interna de estructura
C-388	4697	E3	Jul 30, 2013, 9:59 AM	Hernandez	Superficie interna de estructura
C-389	731	E3	March 4, 2014, 12:00 PM	Wernke	Superficie interna de estructura
C-390	726	E3	March 4, 2014, 12:00 PM	Wernke	Superficie interna de estructura
C-391	787	E3	March 4, 2014, 12:00 PM	Wernke	Superficie interna de estructura
C-392	788	E4	March 4, 2014, 12:00 PM	Wernke	Superficie interna de estructura
C-393	793	E4	March 4, 2014, 12:00 PM	Wernke	Superficie interna de estructura
C-394	7907	E4	Mar 4, 2014, 12:46 PM	Carhuanina	Superficie interna de estructura
C-395	7909	E4	Mar 4, 2014, 14:42 PM	Carhuanina	Superficie interna de estructura
C-396	7904	E4	Mar 4, 2014, 13:06 PM	Carhuanina	Superficie interna de estructura
C-397	7796	E4	Mar 4, 2014, 12:26 PM	Carhuanina	Superficie interna de estructura
C-398	7793	E4	Mar 4, 2014, 14:35 PM	Carhuanina	Superficie interna de estructura

C-399	7791	E5	Mar 4, 2014, 12:51 PM	Carhuanina	Superficie interna de estructura
C-400	7597	E4	Mar 1, 2014, 11:42 AM	Carhuanina	Superficie interna de estructura
C-401	7595	E4	Mar 1, 2014, 11:31 AM	Carhuanina	Superficie interna de estructura
C-402	7585	E4	Feb 28, 2014, 15:47 PM	Carhuanina	Superficie interna de estructura
C-403	7593	E4	Mar 1, 2014, 10:13 AM	Carhuanina	Superficie interna de estructura
C-404	7591	E4	Mar 1, 2014, 10:02 AM	Carhuanina	Superficie interna de estructura
C-405	7583	E4	Feb 28, 2014, 14:30 PM	Carhuanina	Superficie interna de estructura
C-406	7599	E4	Mar 1, 2014, 11:38 AM	Carhuanina	Superficie interna de estructura
C-407	7581	E4	Feb 28, 2014, 13:34 PM	Carhuanina	Superficie interna de estructura
C-408	7722	E4	Mar 1, 2014, 12:29 PM	Carhuanina	Superficie interna de estructura
C-409	7724	E4	Mar 1, 2014, 12:41 PM	Carhuanina	Superficie interna de estructura
C-410	7727	E4	Mar 1, 2014, 15:14 PM	Carhuanina	Superficie interna de estructura
C-411	7737	E4	Mar 3, 2014, 11:07 AM	Carhuanina	Superficie interna de estructura
C-412	7559	F4	Feb 27, 2014, 16:04 PM	Carhuanina	Superficie interna de estructura
C-413	7540	F4	Feb 27, 2014, 13:20 PM	Carhuanina	Superficie interna de estructura
C-414	7542	F5	Feb 27, 2014, 12:36 PM	Carhuanina	Superficie interna de estructura
C-415	7538	F4	Feb 27, 2014, 11:41 AM	Carhuanina	Superficie interna de estructura
C-416	7536	F4	Feb 27, 2014, 11:31 AM	Carhuanina	Superficie interna de estructura
C-417	7516	F5	Feb 26, 2014, 16:49 PM	Carhuanina	Superficie interna de estructura
C-418	7518	F5	Feb 26, 2014, 16:09 PM	Carhuanina	Superficie interna de estructura
C-419	7788	E6	March 4, 2014, 12:00 PM	Wernke	Superficie interna de estructura
C-420	7512	F5	Feb 26, 2014, 15:45 PM	Carhuanina	Superficie interna de estructura
C-421	7514	F5	Feb 26, 2014, 15:36 PM	Carhuanina	Superficie interna de estructura
C-422	7510	F5	Feb 26, 2014, 15:23 PM	Carhuanina	Superficie interna de estructura
C-423	7501	F5	Feb 26, 2014, 16:55 PM	Carhuanina	Superficie interna de estructura
C-424	7926	F5	Mar 3, 2014, 12:43 PM	Carhuanina	Superficie interna de estructura
C-425	7760	E5	Mar 3, 2014, 12:48 PM	Carhuanina	Superficie interna de estructura
C-426	7756	E5	Mar 3, 2014, 14:20 PM	Carhuanina	Superficie interna de estructura
C-427	7753	E5	Feb 3, 2014, 11:33 AM	Carhuanina	Superficie interna de estructura
C-428	7780	E5	Mar 2, 2014, 12:47 PM	Carhuanina	Superficie interna de estructura
C-429	7773	E5	Mar 3, 2014, 16:11 PM	Carhuanina	Superficie interna de estructura
C-430	7786	F6	Mar 2, 2014, 11:22 AM	Carhuanina	Superficie interna de estructura
C-431	7784	E6	Mar 4, 2014, 11:39 AM	Carhuanina	Superficie interna de estructura
C-432	7787	E6	March 4, 2014, 12:00 PM	Wernke	Superficie interna de estructura
C-433	8120	D4	Mar 5, 2014, 10:41 AM	Traslavina	Superficie interna de estructura
C-434	8121	D4	Mar 5, 2014, 10:42 AM	Traslavina	Superficie interna de estructura
C-435	9003	D4	March 4, 2014, 12:00 PM	Wernke	Superficie interna de estructura
C-436	9001	C4	March 4, 2014, 12:00 PM	Wernke	Superficie interna de estructura
C-437	9002	C4	March 4, 2014, 12:00 PM	Wernke	Superficie interna de estructura
C-438	9005	C4	March 4, 2014, 12:00 PM	Wernke	Superficie interna de estructura
C-439	4965	C4	March 4, 2014, 12:00 PM	Wernke	Superficie interna de estructura
C-440	9004	C4	March 4, 2014, 12:00 PM	Wernke	Superficie interna de estructura
C-441	9006	C4	March 4, 2014, 12:00 PM	Wernke	Superficie interna de estructura
C-442	9008	C4	March 4, 2014, 12:00 PM	Wernke	Superficie interna de estructura
C-443	9009	C4	March 4, 2014, 12:00 PM	Wernke	Superficie interna de estructura
C-444	4848	B6	Jul 30, 2013, 1:03 PM	Hernandez	Superficie interna de estructura

C-445	1177	C4	March 4, 2014, 12:00 PM	Wernke	Superficie interna de estructura
C-446	4810	C5	March 4, 2014, 12:00 PM	Wernke	Superficie interna de estructura
C-447	4787	C5	Jul 29, 2013, 2:24 PM	Hernandez	Superficie interna de estructura
C-448	8144	C5	Mar 5, 2014, 10:56 AM	Traslavina	Superficie interna de estructura
C-449	4781	B5	Jul 29, 2013, 11:31 AM	Hernandez	Superficie interna de estructura
C-450	4782	B5	Jul 29, 2013, 11:37 AM	Hernandez	Superficie interna de estructura
C-451	4790	B5	Jul 29, 2013, 3:31 PM	Hernandez	Superficie interna de estructura
C-452	4849	B5	Jul 30, 2013, 1:15 PM	Hernandez	Superficie interna de estructura
C-453	4859	B6	Jul 30, 2013, 3:09 PM	Hernandez	Superficie interna de estructura
C-454	4788	C5	Jul 29, 2013, 2:37 PM	Hernandez	Superficie interna de estructura
C-455	4858	C5	Jul 30, 2013, 2:44 PM	Hernandez	Superficie interna de estructura
C-456	4857	C6	Jul 30, 2013, 2:06 PM	Hernandez	Superficie interna de estructura
C-457	8090	C6	Mar 5, 2014, 10:21 AM	Traslavina	Superficie interna de estructura
C-458	8089	C6	Mar 5, 2014, 10:20 AM	Traslavina	Superficie interna de estructura
C-459	8088	C6	Mar 5, 2014, 10:19 AM	Traslavina	Superficie interna de estructura
C-460	8087	C6	Mar 5, 2014, 10:19 AM	Traslavina	Superficie interna de estructura
C-461	8086	C5	Mar 5, 2014, 10:18 AM	Traslavina	Superficie interna de estructura
C-462	8091	C6	Mar 5, 2014, 10:22 AM	Traslavina	Superficie interna de estructura
C-463	8095	C5	Mar 5, 2014, 10:25 AM	Traslavina	Superficie interna de estructura
C-464	8096	C5	Mar 5, 2014, 10:25 AM	Traslavina	Superficie interna de estructura
C-465	8094	C6	Mar 5, 2014, 10:24 AM	Traslavina	Superficie interna de estructura
C-466	8093	C6	Mar 5, 2014, 10:23 AM	Traslavina	Superficie interna de estructura
C-467	8092	C6	Mar 5, 2014, 10:23 AM	Traslavina	Superficie interna de estructura
C-468	8139	C6	Mar 5, 2014, 10:53 AM	Traslavina	Superficie interna de estructura
C-469	8140	C6	Mar 5, 2014, 10:54 AM	Traslavina	Superficie interna de estructura
C-470	8143	C6	Mar 5, 2014, 10:56 AM	Traslavina	Superficie interna de estructura
C-471	8141	D6	Mar 5, 2014, 10:54 AM	Traslavina	Superficie interna de estructura
C-472	8142	C6	Mar 5, 2014, 10:55 AM	Traslavina	Superficie interna de estructura
C-473	8127	C5	Mar 5, 2014, 10:46 AM	Traslavina	Superficie interna de estructura
C-474	8126	C5	Mar 5, 2014, 10:45 AM	Traslavina	Superficie interna de estructura
C-475	8125	C5	Mar 5, 2014, 10:45 AM	Traslavina	Superficie interna de estructura
C-476	8124	C5	Mar 5, 2014, 10:44 AM	Traslavina	Superficie interna de estructura
C-477	8122	C5	Mar 5, 2014, 10:43 AM	Traslavina	Superficie interna de estructura
C-478	8123	C5	Mar 5, 2014, 10:44 AM	Traslavina	Superficie interna de estructura
C-479	8132	C5	Mar 5, 2014, 10:49 AM	Traslavina	Superficie interna de estructura
C-480	8131	C5	Mar 5, 2014, 10:48 AM	Traslavina	Superficie interna de estructura
C-481	8128	C5	Mar 5, 2014, 10:46 AM	Traslavina	Superficie interna de estructura
C-482	8129	C5	Mar 5, 2014, 10:47 AM	Traslavina	Superficie interna de estructura
C-483	8130	C5	Mar 5, 2014, 10:48 AM	Traslavina	Superficie interna de estructura
C-484	8133	C5	Mar 5, 2014, 10:49 AM	Traslavina	Superficie interna de estructura
C-485	8134	C5	Mar 5, 2014, 10:50 AM	Traslavina	Superficie interna de estructura
C-486	8135	C5	Mar 5, 2014, 10:51 AM	Traslavina	Superficie interna de estructura
C-487	8136	C5	Mar 5, 2014, 10:51 AM	Traslavina	Superficie interna de estructura
C-488	8137	C5	Mar 5, 2014, 10:52 AM	Traslavina	Superficie interna de estructura
C-489	8138	C5	Mar 5, 2014, 10:53 AM	Traslavina	Superficie interna de estructura
C-490	4860	B6	Jul 30, 2013, 3:12 PM	Hernandez	Superficie interna de estructura

C-491	4489	B2	Jul 24, 2013, 11:44 AM	Smith	Superficie interna de estructura
C-492	4711	A3	Jul 25, 2013, 4:00 PM	McCollum	Caida de muro
C-493	4401	F3	Jul 23, 2013, 12:54 PM	Carhuanina	Superficie interna de estructura
C-494	4536	C3	Jul 25, 2013, 11:53 AM	Carhuanina	Superficie al aire libre - manzana

**L.5. Fichas de estructuras (resúmenes del registro de arquitectura)**

*Metadatos:*

Se contemplan solamente los ítems más representativos de los elementos registrados. Los metadatos abajo son iguales que los 28 ítems presentados en sección F.3. Aquí se los presentan de nuevo para facilitar la referencia.

1. EA\_final: Numero de Elemento Arqueológico, cada cosa sea cual fuere todo viene con EA
2. EA\_original: Numero EA original que se registró en el campo
3. Fecha: Fecha de registro
4. Apellido: de la persona que está registrando
5. Ubicación en el plano: Ubicación de la EA, con referencia a través de código de celda referencial en el plano del informe técnico (A1, B2, etc.)
6. Funcion\_principal: escoger de la lista siguiente  
  
domestica  
Almacenaje:  
Ritual  
Administrativa: Cabildo  
Funerario: Cista  
No definido
7. Tipo: elegir tipo de estructura (según su función principal inferida) de la lista  
  
Casa  
Chullpa  
Iglesia  
Capilla  
Kallanka  
Posible casa de kuraka  
Hospital  
Cabildo  
Carcel  
Casa de servicio: hollín en las paredes, estructura asociada
8. Elemento\_arquit: describe si el elemento estructural según la lista  
  
cuerpo principal  
muro añadido



muro compartido

muro de división

bautisterio

campanario

contrafuerte

fachada

9. Temporalidad: usar indicadores arquitectónicos para clasificar en periodificación p.e.

- Intermedio tardío (jambas altas)
- Horizonte tardío (jamba trapezoidal; hastial más triangular en comparación colonial)
- Colonial Temprano (Hastial redondeado en la parte más alta)
- Colonial Tardío (chevron = tardío colonial, XVII-XVIII)

10. Calidad: Que tan elaborada es la estructura. Se asigna 1-la calidad más baja a 5 más alta, en relación al sitio

11. Conservación: en porcentaje, lista de opciones

12. Forma: lista de valores

13. Forma\_techo: elegir de la siguiente lista:

Hastial dos aguas

Hastial un agua

Sin hastial (casa circular o cuadrada)

No observable

14. Mamp\_tipo: Tipo de mampostería. Ver guía gráfica de mampostería

#### *Guía gráfica de mampostería*

Tipo	Descripción	Imagen
Tipo 1	<ul style="list-style-type: none"><li>• Mampostería compuesta de piedras irregulares dispuestas sin orden alguno y con escasa argamasa o sin argamasa (e.g. pirca seca)</li><li>• Fuente: Muro de manzana, Machwllacta</li></ul>	

- Tipo 1 en Wernke 2003

Malata, estructura 004



Tipo 2

- Mampostería compuesta de piedras de campo de similar tamaño y forma de forma redondeada, ligeramente retocadas. No son dispuestas en hileras.
- Tipo 2 en Wernke 2003



Tipo 3

- Mampostería compuesta de piedras forma y tamaño homogéneo, retocadas o trabajadas dispuestas en hileras
- Fuente: Uyu Uyu
- Tipo 3 en Wernke 2003



Tipo 4 Mamposteria compuesta de cantos rodados cortados con el plano de corte expuesta en la fachada del muro



Detalle de Tipo 4



Tipo 5

- Mampostería de lajas angulosas de variable altura dispuestas en hileras con escasa argamasa.
- Fuente: San Antonio





Tipo 6

- Mampostería compuesta de bloques trabajados en forma de ladrillo; dispuestos en hileras; tienden a ser alargados



Tipo 7

- Similar a Tipo 3 pero con bandas de colores alternados



Tipo 8

- Mampostería de cantos rodados retocados que tienden a ser alargados dispuestos en hileras con mortero
- Fuente: Uscallakta



Tipo 9

- Mampostería compuesta de bloques trabajados de tendencia cuadrangular de diversos tamaños dispuestos con escasa argamasa
- Fuente: Yanque
- Correspondencia: no



Tipo 10

- Mampostería compuesta de bloques de tendencia cuadrangular de tamaño homogéneo y bordes extramedamente trabajados con argamasa muy escasa
- Fuente: Yanque
- Correspondencia: no



Tipo 11

- Hileras de piedras --- mayormente lajas --- dispuestas de manera oblicua y en hileras, alternando su dirección de hilera en hilera, con argamasa
- Fuente: Machwillakta
- No existe correspondencia en Wernke 2003

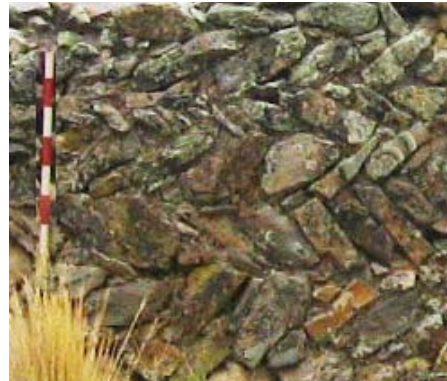

- Hileras de piedras ---  
mayormente lajas ---  
dispuestas de  
manera oblicua y en  
hileras, alternando  
su dirección de  
hilera en hilera,  
mayormente sin  
argamasa
- Fuente: San Antonio
- No existe  
correspondencia en  
Wernke 2003



Tipo 12

- Hileras de piedras---  
mayormente lajas---  
de tamaño irregular,  
pero con bandas  
diagonales (es como  
Tipo 1 con mas  
orden, y bandas  
diagonales cortas o  
parciales)



Tipo 13

- Mampostería  
compuesta de  
piedras grandes e  
irregulares  
dispuestas sin orden  
alguno y con escasa  
argamasa o sin  
argamasa (e.g. pirca  
seca). Similar a Tipo  
1, pero con piedras  
mucho mas grandes.  
Se observa mas en  
las bases de muros  
de manzanas.

15. Esquina\_ext: la forma de la esquina exterior; la primera parte del termino nse refiere a si es anguloso o redondeado; la segunda parte del termino se refiere a si contine bloques grandes, soga-cabeza(amarrado), o mixto

16. Esquina\_int: una lista de redondeada a angular hasta no observable

17. No\_divisiones: número de divisiones interiores



18. Vent\_pres: si existe o no ventana. 1=presente, 0=no preservado, no observable.
19. Cant\_hornac: Numero total de hornacinas en la estructura
20. Eje\_largo: medida interna tomada a un metro de altura
21. Eje\_corto: medida interna tomada a la altura de la cadera
22. Diametro: si circular, medida interna tomada a un metro de altura, del vano lado derecho hacia el fondo, cortando por el centro
23. Alt\_muro: Altura de muro que no incluye el hastial (el eje largo porque no tiene hastial), solo en casos que toda la altura del muro está conservada.
24. Grosor\_muro: Si hay puerta, entonces medir grosor de muro en la puerta, a la altura media de la jamba, este completa o incompleta la puerta. Si no hay puerta, mide el grosor del muro a altura de 1 m sobre superficie presente.
25. Altura\_hast: altura del hastial si está completo; Método de medición: tirar pabilo al otro lado del muro, marcar base afuera y adentro, retirar pabilo con marcas, restar el ancho del muro, y partir el pabilo en dos, finalmente medir el trozo de pabilo restante.
26. Ubic\_puerta: selección de la siguiente lista
  - Eje largo
  - Eje corto
  - Circular (no aplicable)
  - No observable
27. Descripcion\_general: descripción general
28. Otros detalles: descripción de otros detalles importantes del EA

---

Las fichas de estructuras se encuentran en las páginas siguientes.

## Fichas de estructuras

EA_final	EA_original	Fecha				Apellido	Ubicacion en el plano
<b>E-1</b>	7401	Feb 24, 2014				Cabrera	<b>A4</b>
Funcion_principal		Tipo	Elemento_arquit		Temporalidad		
Domestica		Casa	cuerpo principal		Colonial temprano		
Calidad	Conservacion		Forma		Forma_techo		
4	61-80%		Cuadrangular		Hastial dos aguas		
Mamp_tipo	Esquina_ext	Esquina_int		No_divisiones	Vent_pres	Cant_hornac	
No registrado	Angular-bloques	Angular		No observable	No registrado	11	
Eje_largo	Eje_corto	Diametro	Alt_muro	Grosor_muro	Altura_hast	Ubic_puerta	
4.92	4.20	0.00	2.32	0.64	0.00	Eje largo	
Descripcion_general							
No hay mas observaciones.							
Otros_detalle							

EA_final	EA_original	Fecha				Apellido	Ubicacion en el plano
<b>E-2</b>	7034	Feb 15, 2014				Carhuanina	<b>A2</b>
Funcion_principal		Tipo	Elemento_arquit		Temporalidad		
Domestica		Casa	cuerpo principal		Colonial temprano		
Calidad	Conservacion		Forma		Forma_techo		
1	21-40%		Cuadrangular		No observable		
Mamp_tipo	Esquina_ext	Esquina_int		No_divisiones	Vent_pres	Cant_hornac	
Tipo 1	Angular-mixta	Angular		0	0	1	
Eje_largo	Eje_corto	Diametro	Alt_muro	Grosor_muro	Altura_hast	Ubic_puerta	
5.14	4.17	0.00	0.00	0.76	0.00	Eje largo	
Descripcion_general							
No hay mas observaciones.							
Otros_detalle							

EA_final	EA_original	Fecha				Apellido	Ubicacion en el plano
<b>E-3</b>	1222	Mar 5, 2014				Wernke	<b>C3</b>
Funcion_principal		Tipo	Elemento_arquit		Temporalidad		
No definido		Casa	muro añadido		No observable		
Calidad	Conservacion		Forma		Forma_techo		
No registrado	No registrado		No registrado		No registrado		
Mamp_tipo	Esquina_ext	Esquina_int		No_divisiones	Vent_pres	Cant_hornac	
No registrado	No registrado	No registrado		No registrado	No registrado	0	
Eje_largo	Eje_corto	Diametro	Alt_muro	Grosor_muro	Altura_hast	Ubic_puerta	
0.00	0.00	0.00	0.00	0.00	0.00	No registrado	
Descripcion_general							
No hay mas observaciones.							
Otros_detalle							

EA_final	EA_original	Fecha				Apellido	Ubicacion en el plano
<b>E-4</b>	68	Jul 17, 2012				Hernandez	<b>D2</b>
Funcion_principal		Tipo	Elemento_arquit		Temporalidad		
Domestica		Casa	cuerpo principal		Colonial temprano		
Calidad	Conservacion		Forma		Forma_techo		
2	1-20%		Cuadrangular		No observable		
Mamp_tipo	Esquina_ext	Esquina_int		No_divisiones	Vent_pres	Cant_hornac	
Tipo 5	Angular-mixta	Angular		0	No observable	0	
Eje_largo	Eje_corto	Diametro	Alt_muro	Grosor_muro	Altura_hast	Ubic_puerta	
6.86	3.32	0.00	0.00	0.55	0.00	Eje largo	
Descripcion_general							
Estructura rectangular, con claras evidencias de reconstruccion y adosado a uno de los caminos hacia el sur. El muro del camino ha sido reconstruido tambien. Lo que queda de los muros es bastante bajo, y el muro 2 se encuentra casi completamente ausente.							
Otros_detalle							

EA_final	EA_original	Fecha				Apellido	Ubicacion en el plano
<b>E-5</b>	1391	Aug 29, 2012				Wernke	<b>C3</b>
Funcion_principal		Tipo	Elemento_arquit		Temporalidad		
Ritual		Capilla	cuerpo principal		Colonial tardío/republicano		
Calidad	Conservacion		Forma		Forma_techo		
3	61-80%		Cuadrangular		Sin hastial		
Mamp_tipo	Esquina_ext	Esquina_int		No_divisiones	Vent_pres	Cant_hornac	
Tipo 1	Angular-ligada	Angular		0	0	0	
Eje_largo	Eje_corto	Diametro	Alt_muro	Grosor_muro	Altura_hast	Ubic_puerta	
3.62	2.94	0.00	0.00	0.58	0.00	Eje corto	
Descripcion_general							
Se trata de un edificio de planta cuadrangular, cuyo muro posterior tiene un refuerzo o contrafuerte, que se aprovecha al interior para definir un altar. Al parecer su acceso esta definido solo por sus muros laterales.							
Otros_detalles							
Este contrafuerte, ubicado en el muro 2, define altar de la EA, conformada por columnas y un muro adosado al muro 2.							

EA_final	EA_original	Fecha				Apellido	Ubicacion en el plano
<b>E-6</b>	1244	Mar 5, 2014				Wernke	<b>C3</b>
Funcion_principal		Tipo	Elemento_arquit		Temporalidad		
Ritual		Casa	muro compartido		No observable		
Calidad	Conservacion		Forma		Forma_techo		
No registrado	No registrado		No registrado		No registrado		
Mamp_tipo	Esquina_ext	Esquina_int		No_divisiones	Vent_pres	Cant_hornac	
No registrado	No registrado	No registrado		No registrado	No registrado	0	
Eje_largo	Eje_corto	Diametro	Alt_muro	Grosor_muro	Altura_hast	Ubic_puerta	
0.00	0.00	0.00	0.00	0.00	0.00	No registrado	
Descripcion_general							
No hay mas observaciones.							
Otros_detalles							

EA_final	EA_original	Fecha					Apellido	Ubicacion en el plano
<b>E-7</b>	7558	Feb 27, 2014					Carhuanina	<b>F4</b>
Funcion_principal		Tipo	Elemento_arquit		Temporalidad			
Domestica		Casa	cuerpo principal		Colonial temprano			
Calidad	Conservacion		Forma		Forma_techo			
1	41-60%		Cuadrangular		No observable			
Mamp_tipo	Esquina_ext	Esquina_int		No_divisiones	Vent_pres	Cant_hornac		
Tipo 1	Angular-mixta	Angular		0	0	0		
Eje_largo	Eje_corto	Diametro	Alt_muro	Grosor_muro	Altura_hast	Ubic_puerta		
4.52	4.42	0.00	0.00	0.46	0.00	Eje corto		
Descripcion_general								
No hay mas observaciones.								
Otros_detalle								

EA_final	EA_original	Fecha					Apellido	Ubicacion en el plano
<b>E-8</b>	73	Jul 17, 2012					Hernandez	<b>D2</b>
Funcion_principal		Tipo	Elemento_arquit		Temporalidad			
Domestica		Casa	cuerpo principal		Colonial temprano			
Calidad	Conservacion		Forma		Forma_techo			
3	21-40%		Cuadrangular		Hastial dos aguas			
Mamp_tipo	Esquina_ext	Esquina_int		No_divisiones	Vent_pres	Cant_hornac		
Tipo 12	Angular-mixta	Redondeada		0	No observable	0		
Eje_largo	Eje_corto	Diametro	Alt_muro	Grosor_muro	Altura_hast	Ubic_puerta		
7.86	3.64	0.00	0.00	0.52	0.00	Eje largo		
Descripcion_general								
Estructura rectangular ubicada inmediatamente al norte de la estructura 072, y mantienen la misma alineacion. En el muro 1 se encuentra una pequena laja que sobresale a la cara del muro. Se registra abundante derrumbe y modificaciones modernas.								
Otros_detalle								
En la cara externa del muro 1 se ha colocado un apilamiento de piedras con estiercol de ganado.								

EA_final	EA_original	Fecha				Apellido	Ubicacion en el plano
<b>E-9</b>	7402	Feb 24, 2014				Cabrera	<b>A4</b>
Funcion_principal		Tipo	Elemento_arquit		Temporalidad		
Domestica		Casa	cuerpo principal		Colonial temprano		
Calidad	Conservacion		Forma		Forma_techo		
1	41-60%		Cuadrangular		Hastial dos aguas		
Mamp_tipo	Esquina_ext	Esquina_int		No_divisiones	Vent_pres	Cant_hornac	
Tipo 1	Angular-ligada	Angular		No observable	1	3	
Eje_largo	Eje_corto	Diametro	Alt_muro	Grosor_muro	Altura_hast	Ubic_puerta	
6.12	2.89	0.00	0.00	0.54	2.75	Eje largo	
Descripcion_general							
No hay mas observaciones.							
Otros_detalle							

EA_final	EA_original	Fecha				Apellido	Ubicacion en el plano
<b>E-10</b>	7596	Mar 1, 2014				Carhuanina	<b>E4</b>
Funcion_principal		Tipo	Elemento_arquit		Temporalidad		
Domestica		Casa	cuerpo principal		Colonial tardío/republicano		
Calidad	Conservacion		Forma		Forma_techo		
2	41-60%		Cuadrangular		Hastial dos aguas		
Mamp_tipo	Esquina_ext	Esquina_int		No_divisiones	Vent_pres	Cant_hornac	
Tipo 1	Angular-mixta	Angular		0	1	14	
Eje_largo	Eje_corto	Diametro	Alt_muro	Grosor_muro	Altura_hast	Ubic_puerta	
5.80	2.86	0.00	1.64	0.60	0.00	Eje largo	
Descripcion_general							
No hay mas observaciones.							
Otros_detalle							



EA_final	EA_original	Fecha				Apellido	Ubicacion en el plano
<b>E-11</b>	7482	Feb 26, 2014				Cabrera	<b>C5</b>
Funcion_principal		Tipo	Elemento_arquit		Temporalidad		
Domestica		Casa	cuerpo principal		Colonial tardío/republicano		
Calidad	Conservacion		Forma		Forma_techo		
2	61-80%		Cuadrangular		Hastial dos aguas		
Mamp_tipo	Esquina_ext	Esquina_int		No_divisiones	Vent_pres	Cant_hornac	
Tipo 1	Angular-ligada	Angular		No observable	0	2	
Eje_largo	Eje_corto	Diametro	Alt_muro	Grosor_muro	Altura_hast	Ubic_puerta	
7.31	3.69	0.00	1.97	0.78	3.12	Eje largo	
Descripcion_general							
No hay mas observaciones.							
Otros_detalles							

EA_final	EA_original	Fecha				Apellido	Ubicacion en el plano
<b>E-12</b>	7468	Feb 26, 2014				Cabrera	<b>C6</b>
Funcion_principal		Tipo	Elemento_arquit		Temporalidad		
Domestica		Casa	cuerpo principal		Colonial tardío/republicano		
Calidad	Conservacion		Forma		Forma_techo		
2	81-100%		Cuadrangular		Hastial dos aguas		
Mamp_tipo	Esquina_ext	Esquina_int		No_divisiones	Vent_pres	Cant_hornac	
Tipo 1	Angular-mixta	Angular		No observable	1	0	
Eje_largo	Eje_corto	Diametro	Alt_muro	Grosor_muro	Altura_hast	Ubic_puerta	
8.00	3.84	0.00	1.80	0.68	2.94	Eje largo	
Descripcion_general							
No hay mas observaciones.							
Otros_detalles							
El altar hornacina se encuentra en el muro 4 que colapso							

EA_final	EA_original	Fecha				Apellido	Ubicacion en el plano
<b>E-13</b>	1054	Aug 6, 2012				Wernke	<b>B3</b>
Funcion_principal		Tipo	Elemento_arquit		Temporalidad		
Domestica		Casa	muro de división		No observable		
Calidad	Conservacion		Forma		Forma_techo		
No registrado	No registrado		No registrado		No registrado		
Mamp_tipo	Esquina_ext	Esquina_int		No_divisiones	Vent_pres	Cant_hornac	
No registrado	No registrado	No registrado		No registrado	No registrado	0	
Eje_largo	Eje_corto	Diametro	Alt_muro	Grosor_muro	Altura_hast	Ubic_puerta	
0.00	0.00	0.00	0.00	0.00	0.00	No registrado	
Descripcion_general							
No hay mas observaciones.							
Otros_detalle							

EA_final	EA_original	Fecha				Apellido	Ubicacion en el plano
<b>E-14</b>	7584	Feb 28, 2014				Carhuanina	<b>E4</b>
Funcion_principal		Tipo	Elemento_arquit		Temporalidad		
Domestica		Casa	cuerpo principal		Colonial tardío/republicano		
Calidad	Conservacion		Forma		Forma_techo		
2	21-40%		Cuadrangular		Sin hastial		
Mamp_tipo	Esquina_ext	Esquina_int		No_divisiones	Vent_pres	Cant_hornac	
Typo 1	Redondeada-mixta	Angular		1	0	0	
Eje_largo	Eje_corto	Diametro	Alt_muro	Grosor_muro	Altura_hast	Ubic_puerta	
6.30	3.50	0.00	0.00	0.60	0.00	Eje largo	
Descripcion_general							
No hay mas observaciones.							
Otros_detalle							

EA_final	EA_original	Fecha				Apellido	Ubicacion en el plano
<b>E-15</b>	7590	Mar 1, 2014				Carhuanina	<b>E4</b>
Funcion_principal		Tipo	Elemento_arquit		Temporalidad		
Domestica		Casa	cuerpo principal		Colonial tardío/republicano		
Calidad	Conservacion		Forma		Forma_techo		
3	61-80%		Cuadrangular		Hastial dos aguas		
Mamp_tipo	Esquina_ext	Esquina_int		No_divisiones	Vent_pres	Cant_hornac	
Tipo 1	Angular-mixta	Angular		0	0	2	
Eje_largo	Eje_corto	Diametro	Alt_muro	Grosor_muro	Altura_hast	Ubic_puerta	
4.30	2.50	0.00	0.00	0.60	0.00	Eje largo	
Descripcion_general							
No hay mas observaciones.							
Otros_detalle							
Se observa tanto en el muro 1 y 2 una piedra volante.							

EA_final	EA_original	Fecha				Apellido	Ubicacion en el plano
<b>E-16</b>	7787	Mar 4, 2014				Carhuanina	<b>E6</b>
Funcion_principal		Tipo	Elemento_arquit		Temporalidad		
Domestica		Casa	cuerpo principal		Colonial temprano		
Calidad	Conservacion		Forma		Forma_techo		
1	1-20%		No registrado		No observable		
Mamp_tipo	Esquina_ext	Esquina_int		No_divisiones	Vent_pres	Cant_hornac	
Tipo 1	No observable	No observable		No observable	0	1	
Eje_largo	Eje_corto	Diametro	Alt_muro	Grosor_muro	Altura_hast	Ubic_puerta	
0.00	0.00	0.00	0.00	0.55	0.00	No observable	
Descripcion_general							
Solo se observa partes de muros de la EA.							
Otros_detalle							

EA_final	EA_original	Fecha				Apellido	Ubicacion en el plano
<b>E-17</b>	7466	Feb 26, 2014				Cabrera	<b>C6</b>
Funcion_principal		Tipo	Elemento_arquit		Temporalidad		
Domestica		Casa	cuerpo principal		Colonial tardío/republicano		
Calidad	Conservacion		Forma		Forma_techo		
2	21-40%		Cuadrangular		Hastial dos aguas		
Mamp_tipo	Esquina_ext	Esquina_int		No_divisiones	Vent_pres	Cant_hornac	
Tipo 1	Angular-ligada	Angular		No observable	0	2	
Eje_largo	Eje_corto	Diametro	Alt_muro	Grosor_muro	Altura_hast	Ubic_puerta	
7.32	3.68	0.00	0.00	0.62	0.00	Eje largo	
Descripcion_general							
No hay mas observaciones.							
Otros_detalle							

EA_final	EA_original	Fecha				Apellido	Ubicacion en el plano
<b>E-18</b>	7127	Feb 18, 2014				Traslavina	<b>B3</b>
Funcion_principal		Tipo	Elemento_arquit		Temporalidad		
Domestica		Casa	cuerpo principal		Colonial temprano		
Calidad	Conservacion		Forma		Forma_techo		
1	1-20%		Cuadrangular		No observable		
Mamp_tipo	Esquina_ext	Esquina_int		No_divisiones	Vent_pres	Cant_hornac	
Tipo 1	Angular-ligada	Angular		0	0	0	
Eje_largo	Eje_corto	Diametro	Alt_muro	Grosor_muro	Altura_hast	Ubic_puerta	
5.45	2.76	0.00	0.00	0.59	0.00	Eje largo	
Descripcion_general							
No hay mas observaciones.							
Otros_detalle							

EA_final	EA_original	Fecha				Apellido	Ubicacion en el plano
<b>E-19</b>	7509	Feb 26, 2014				Carhuanina	<b>F5</b>
Funcion_principal		Tipo	Elemento_arquit		Temporalidad		
Domestica		Casa	cuerpo principal		Colonial temprano		
Calidad	Conservacion		Forma		Forma_techo		
1	1-20%		Cuadrangular		No observable		
Mamp_tipo	Esquina_ext	Esquina_int		No_divisiones	Vent_pres	Cant_hornac	
Tipo 1	Angular-mixta	Angular		0	0	0	
Eje_largo	Eje_corto	Diametro	Alt_muro	Grosor_muro	Altura_hast	Ubic_puerta	
5.40	3.80	0.00	0.00	0.60	0.00	Eje largo	
Descripcion_general							
No hay mas observaciones.							
Otros_detalle							

EA_final	EA_original	Fecha				Apellido	Ubicacion en el plano
<b>E-20</b>	7541	Feb 27, 2014				Carhuanina	<b>F5</b>
Funcion_principal		Tipo	Elemento_arquit		Temporalidad		
Domestica		Casa	cuerpo principal		Colonial temprano		
Calidad	Conservacion		Forma		Forma_techo		
4	61-80%		Cuadrangular		No observable		
Mamp_tipo	Esquina_ext	Esquina_int		No_divisiones	Vent_pres	Cant_hornac	
Tipo 1	Angular-mixta	Angular		0	0	8	
Eje_largo	Eje_corto	Diametro	Alt_muro	Grosor_muro	Altura_hast	Ubic_puerta	
6.60	5.00	0.00	1.98	0.60	0.00	Eje largo	
Descripcion_general							
No hay mas observaciones.							
Otros_detalle							

EA_final	EA_original	Fecha				Apellido	Ubicacion en el plano
<b>E-21</b>	7484	Feb 26, 2014				Cabrera	<b>C5</b>
Funcion_principal		Tipo	Elemento_arquit		Temporalidad		
Domestica		Casa	cuerpo principal		Colonial tardío/republicano		
Calidad	Conservacion		Forma		Forma_techo		
2	41-60%		Cuadrangular		Hastial dos aguas		
Mamp_tipo	Esquina_ext	Esquina_int		No_divisiones	Vent_pres	Cant_hornac	
Tipo 1	Angular-mixta	Angular		No observable	No observable	4	
Eje_largo	Eje_corto	Diametro	Alt_muro	Grosor_muro	Altura_hast	Ubic_puerta	
5.40	3.41	0.00	0.00	0.63	0.00	Eje largo	
Descripcion_general							
No hay mas observaciones.							
Otros_detalle							

EA_final	EA_original	Fecha				Apellido	Ubicacion en el plano
<b>E-22</b>	7267	Mar 5, 2014				Wernke	<b>B3</b>
Funcion_principal		Tipo	Elemento_arquit		Temporalidad		
Ritual		Casa	muro añadido		No observable		
Calidad	Conservacion		Forma		Forma_techo		
No registrado	No registrado		No registrado		No registrado		
Mamp_tipo	Esquina_ext	Esquina_int		No_divisiones	Vent_pres	Cant_hornac	
No registrado	No registrado	No registrado		No registrado	No registrado	No registrado	
Eje_largo	Eje_corto	Diametro	Alt_muro	Grosor_muro	Altura_hast	Ubic_puerta	
0.00	0.00	0.00			0.00	No registrado	
Descripcion_general							
No hay mas observaciones.							
Otros_detalle							



EA_final	EA_original	Fecha				Apellido	Ubicacion en el plano
<b>E-23</b>	7625	Feb 27, 2014				Cabrera	<b>C5</b>
Funcion_principal		Tipo	Elemento_arquit		Temporalidad		
Domestica		Casa	cuerpo principal		Colonial temprano		
Calidad	Conservacion		Forma		Forma_techo		
2	41-60%		Cuadrangular		Hastial dos aguas		
Mamp_tipo	Esquina_ext	Esquina_int		No_divisiones	Vent_pres	Cant_hornac	
Tipo 1	Angular-mixta	Angular		No observable	0	5	
Eje_largo	Eje_corto	Diametro	Alt_muro	Grosor_muro	Altura_hast	Ubic_puerta	
7.52	3.43	0.00	2.27	0.68	0.00	Eje largo	
Descripcion_general							
No hay mas observaciones.							
Otros_detalle							
Presenta una piedra saliente en la parte exterior del muro 5, aproximadamente a 30 cm. de la esquina superior derecha de la hornacina.							

EA_final	EA_original	Fecha				Apellido	Ubicacion en el plano
<b>E-24</b>	28	Aug 31, 2012				Norman	<b>C2</b>
Funcion_principal		Tipo	Elemento_arquit		Temporalidad		
Domestica		Casa	cuerpo principal		Colonial temprano		
Calidad	Conservacion		Forma		Forma_techo		
2	41-60%		Cuadrangular		No observable		
Mamp_tipo	Esquina_ext	Esquina_int		No_divisiones	Vent_pres	Cant_hornac	
Tipo 1	No observable	Angular		0	0	0	
Eje_largo	Eje_corto	Diametro	Alt_muro	Grosor_muro	Altura_hast	Ubic_puerta	
6.41	3.85	0.00	0.00	0.69	0.00	No observable	
Descripcion_general							
Este estructura esta asociado con EA 29 y EA 30. Esta ubicado en el suroeste esquina de la manzana, como un metro norte el muro de la manzana en el sur. Los muros son bajos y comparte su muro este con el muro oeste de EA 29.							
Otros_detalle							

EA_final	EA_original	Fecha				Apellido	Ubicacion en el plano
<b>E-25</b>	7364	Feb 25, 2014				Carhuanina	<b>A5</b>
Funcion_principal		Tipo	Elemento_arquit		Temporalidad		
Domestica		Casa	cuerpo principal		Colonial tardío/republicano		
Calidad	Conservacion		Forma		Forma_techo		
1	1-20%		Cuadrangular		No observable		
Mamp_tipo	Esquina_ext	Esquina_int		No_divisiones	Vent_pres	Cant_hornac	
Tipo 1	Angular-ligada	Angular		0	0	0	
Eje_largo	Eje_corto	Diametro	Alt_muro	Grosor_muro	Altura_hast	Ubic_puerta	
4.30	4.20	0.00	0.00	0.70	0.00	Eje corto	
Descripcion_general							
No hay mas observaciones.							
Otros_detalle							

EA_final	EA_original	Fecha				Apellido	Ubicacion en el plano
<b>E-26</b>	76	Jul 18, 2012				Traslavina	<b>B2</b>
Funcion_principal		Tipo	Elemento_arquit		Temporalidad		
Domestica		Casa	cuerpo principal		Colonial temprano		
Calidad	Conservacion		Forma		Forma_techo		
1	1-20%		Cuadrangular		No observable		
Mamp_tipo	Esquina_ext	Esquina_int		No_divisiones	Vent_pres	Cant_hornac	
Tipo 5	Redondeada-soga/cabez	Redondeada		No observable	No observable	0	
Eje_largo	Eje_corto	Diametro	Alt_muro	Grosor_muro	Altura_hast	Ubic_puerta	
3.95	2.62	0.00	0.00	0.46	0.00	Eje largo	
Descripcion_general							
Se encuentra alineada al muro que define la manzana.							
Otros_detalle							
La altura es la maxima conservada							

EA_final	EA_original	Fecha					Apellido	Ubicacion en el plano
<b>E-27</b>	7879	Mar 5, 2014					Traslavina	<b>F1</b>
Funcion_principal		Tipo	Elemento_arquit		Temporalidad			
Domestica		Casa	cuerpo principal		Colonial temprano			
Calidad	Conservacion		Forma		Forma_techo			
1	1-20%		Cuadrangular		No observable			
Mamp_tipo	Esquina_ext	Esquina_int		No_divisiones	Vent_pres	Cant_hornac		
No observable	Redondeada-soga/cabez	Redondeada		No observable	No observable	0		
Eje_largo	Eje_corto	Diametro	Alt_muro	Grosor_muro	Altura_hast	Ubic_puerta		
3.40	3.27	0.00	0.00	0.55	0.00	Eje corto		
Descripcion_general								
No hay mas observaciones.								
Otros_detalle								

EA_final	EA_original	Fecha					Apellido	Ubicacion en el plano
<b>E-28</b>	7887	Mar 16, 2014					Traslavina	<b>E2</b>
Funcion_principal		Tipo	Elemento_arquit		Temporalidad			
Domestica		Casa	cuerpo principal		Colonial temprano			
Calidad	Conservacion		Forma		Forma_techo			
1	1-20%		Cuadrangular		No observable			
Mamp_tipo	Esquina_ext	Esquina_int		No_divisiones	Vent_pres	Cant_hornac		
No observable	Redondeada-soga/cabez	Redondeada		4	No observable	1		
Eje_largo	Eje_corto	Diametro	Alt_muro	Grosor_muro	Altura_hast	Ubic_puerta		
5.67	5.20	0.00	0.00	0.57	0.00	Eje largo		
Descripcion_general								
No hay mas observaciones.								
Otros_detalle								

EA_final	EA_original	Fecha				Apellido	Ubicacion en el plano
<b>E-29</b>	627	Jul 25, 2012				Hernandez	<b>F3</b>
Funcion_principal		Tipo	Elemento_arquit		Temporalidad		
Domestica		Casa	cuerpo principal		Colonial temprano		
Calidad	Conservacion		Forma		Forma_techo		
3	1-20%		Cuadrangular		Sin hastial		
Mamp_tipo	Esquina_ext	Esquina_int		No_divisiones	Vent_pres	Cant_hornac	
Tipo 1	Redondeada-mixta	Redondeada		0	No observable	3	
Eje_largo	Eje_corto	Diametro	Alt_muro	Grosor_muro	Altura_hast	Ubic_puerta	
4.78	4.56	0.00	0.00	0.29	0.00	Eje largo	
Descripcion_general							
Estructura ubicada en los limites de la manzana, cerca a una gran piedra en lavesquina SW, y paralela a la estructura 605. Elmuro 2 de la estructura hasido usado como muro de delimitacion de manzana.							
Otros_detalle							
No queda suficiente del acceso como para tomar alturas y anchos fuera de la base. La altura del muro 2 es de 1.83 m. Es el muro mejor conservado, pero se ubica en el eje corto.							

EA_final	EA_original	Fecha				Apellido	Ubicacion en el plano
<b>E-30</b>	7883	Mar 5, 2014				Traslavina	<b>F2</b>
Funcion_principal		Tipo	Elemento_arquit		Temporalidad		
Domestica		Casa	cuerpo principal		Colonial temprano		
Calidad	Conservacion		Forma		Forma_techo		
1	21-40%		Circular		Sin hastial		
Mamp_tipo	Esquina_ext	Esquina_int		No_divisiones	Vent_pres	Cant_hornac	
Tipo 1	Redondeada-bloques	Redondeada		No observable	0	0	
Eje_largo	Eje_corto	Diametro	Alt_muro	Grosor_muro	Altura_hast	Ubic_puerta	
0.00	0.00	5.10	0.00	0.49	0.00	Circular (no aplicable)	
Descripcion_general							
No hay mas observaciones.							
Otros_detalle							

EA_final	EA_original	Fecha				Apellido	Ubicacion en el plano
<b>E-31</b>	1233	Mar 5, 2014				Wernke	<b>C3</b>
Funcion_principal		Tipo	Elemento_arquit		Temporalidad		
No definido		Casa	muro compartido		No observable		
Calidad	Conservacion		Forma		Forma_techo		
No registrado	No registrado		No registrado		No registrado		
Mamp_tipo	Esquina_ext	Esquina_int		No_divisiones	Vent_pres	Cant_hornac	
No registrado	No registrado	No registrado		No registrado	No registrado	0	
Eje_largo	Eje_corto	Diametro	Alt_muro	Grosor_muro	Altura_hast	Ubic_puerta	
0.00	0.00	0.00	0.00	0.00	0.00	No registrado	
Descripcion_general							
No hay mas observaciones.							
Otros_detalle							

EA_final	EA_original	Fecha				Apellido	Ubicacion en el plano
<b>E-32</b>	1222	Mar 5, 2014				Wernke	<b>C3</b>
Funcion_principal		Tipo	Elemento_arquit		Temporalidad		
Ritual		Casa	muro añadido		No observable		
Calidad	Conservacion		Forma		Forma_techo		
No registrado	No registrado		No registrado		No registrado		
Mamp_tipo	Esquina_ext	Esquina_int		No_divisiones	Vent_pres	Cant_hornac	
No registrado	No registrado	No registrado		No registrado	No registrado	0	
Eje_largo	Eje_corto	Diametro	Alt_muro	Grosor_muro	Altura_hast	Ubic_puerta	
0.00	0.00	0.00	0.00	0.00	0.00	No registrado	
Descripcion_general							
No hay mas observaciones.							
Otros_detalle							

EA_final	EA_original	Fecha				Apellido	Ubicacion en el plano
<b>E-33</b>	7490	Feb 26, 2014				Cabrera	<b>C6</b>
Funcion_principal		Tipo	Elemento_arquit		Temporalidad		
Domestica		Casa	cuerpo principal		Colonial tardío/republicano		
Calidad	Conservacion		Forma		Forma_techo		
2	41-60%		Cuadrangular		Hastial dos aguas		
Mamp_tipo	Esquina_ext	Esquina_int		No_divisiones	Vent_pres	Cant_hornac	
Tipo 1	Angular-ligada	Angular		No observable	No observable	1	
Eje_largo	Eje_corto	Diametro	Alt_muro	Grosor_muro	Altura_hast	Ubic_puerta	
8.00	3.42	0.00	0.00	61.00	0.00	Eje largo	
Descripcion_general							
No hay mas observaciones.							
Otros_detalle							

EA_final	EA_original	Fecha				Apellido	Ubicacion en el plano
<b>E-34</b>	844	Jul 25, 2012				Norman	<b>E3</b>
Funcion_principal		Tipo	Elemento_arquit		Temporalidad		
Domestica		Casa	cuerpo principal		Colonial tardío/republicano		
Calidad	Conservacion		Forma		Forma_techo		
3	41-60%		Cuadrangular		Hastial dos aguas		
Mamp_tipo	Esquina_ext	Esquina_int		No_divisiones	Vent_pres	Cant_hornac	
Tipo 12	Angular-bloques	Angular		0	0	3	
Eje_largo	Eje_corto	Diametro	Alt_muro	Grosor_muro	Altura_hast	Ubic_puerta	
4.88	3.19	0.00	1.61	0.71	2.79	Eje largo	
Descripcion_general							
Este estructura esta ubicado en la esquina sureste de la cuadra. El muro al sur es igual que el muro de la manzana y el muro al oeste esta compartido con EA 845 (845 fue construido mas tarde). Hay un hastial en el muro este que es triangular.							
Otros_detalle							



EA_final	EA_original	Fecha					Apellido	Ubicacion en el plano
<b>E-35</b>	7471	Feb 26, 2014					Cabrera	<b>C6</b>
Funcion_principal		Tipo	Elemento_arquit		Temporalidad			
Domestica		Casa	cuerpo principal		Colonial tardío/republicano			
Calidad	Conservacion		Forma		Forma_techo			
1	41-60%		Cuadrangular		Hastial dos aguas			
Mamp_tipo	Esquina_ext	Esquina_int		No_divisiones	Vent_pres	Cant_hornac		
Tipo 1	Angular-ligada	Redondeada		No observable	0	0		
Eje_largo	Eje_corto	Diametro	Alt_muro	Grosor_muro	Altura_hast	Ubic_puerta		
5.09	3.68	0.00	2.15	0.51	0.00	Eje largo		
Descripcion_general								
No hay mas observaciones.								
Otros_detalle								

EA_final	EA_original	Fecha					Apellido	Ubicacion en el plano
<b>E-36</b>	7038	Mar 16, 2014					Carhuanina	<b>B2</b>
Funcion_principal		Tipo	Elemento_arquit		Temporalidad			
Domestica		Casa	cuerpo principal		Colonial temprano			
Calidad	Conservacion		Forma		Forma_techo			
1	1-20%		Cuadrangular		No observable			
Mamp_tipo	Esquina_ext	Esquina_int		No_divisiones	Vent_pres	Cant_hornac		
Tipo 1	Angular-bloques	Angular		0	No observable	0		
Eje_largo	Eje_corto	Diametro	Alt_muro	Grosor_muro	Altura_hast	Ubic_puerta		
3.71	3.30	0.00	0.00	0.54	0.00	Eje largo		
Descripcion_general								
No hay mas observaciones.								
Otros_detalle								

EA_final	EA_original	Fecha				Apellido	Ubicacion en el plano
<b>E-37</b>	1177	Mar 5, 2014				Wernke	<b>C3</b>
Funcion_principal		Tipo	Elemento_arquit		Temporalidad		
Ritual		Casa	muro compartido		No observable		
Calidad	Conservacion		Forma		Forma_techo		
No registrado	No registrado		No registrado		No registrado		
Mamp_tipo	Esquina_ext	Esquina_int		No_divisiones	Vent_pres	Cant_hornac	
No registrado	No registrado	No registrado		No registrado	No registrado	0	
Eje_largo	Eje_corto	Diametro	Alt_muro	Grosor_muro	Altura_hast	Ubic_puerta	
0.00	0.00	0.00	0.00	0.00	0.00	No registrado	
Descripcion_general							
No hay mas observaciones.							
Otros_detalle							

EA_final	EA_original	Fecha				Apellido	Ubicacion en el plano
<b>E-38</b>	1392	Aug 29, 2012				Wernke	<b>C3</b>
Funcion_principal		Tipo	Elemento_arquit		Temporalidad		
Ritual		Capilla	cuerpo principal		Colonial tardío/republicano		
Calidad	Conservacion		Forma		Forma_techo		
2	61-80%		Cuadrangular		Sin hastial		
Mamp_tipo	Esquina_ext	Esquina_int		No_divisiones	Vent_pres	Cant_hornac	
Typo 1	Angular-ligada	Angular		0	0	0	
Eje_largo	Eje_corto	Diametro	Alt_muro	Grosor_muro	Altura_hast	Ubic_puerta	
3.07	3.05	0.00	0.00	0.72	0.00	Eje largo	
Descripcion_general							
Se trata de un edificio de planta cuadrangular sin divisiones ni rasgos al interior. A diferencias de otros edificios en la plaza, su configuracion es muy simple.							
Otros_detalle							

EA_final	EA_original	Fecha				Apellido	Ubicacion en el plano
<b>E-39</b>	104	Jul 26, 2012				Traslavina	<b>B4</b>
Funcion_principal		Tipo	Elemento_arquit		Temporalidad		
Domestica		Casa	cuerpo principal		Colonial temprano		
Calidad	Conservacion		Forma		Forma_techo		
1	61-80%		Cuadrangular		Hastial dos aguas		
Mamp_tipo	Esquina_ext	Esquina_int		No_divisiones	Vent_pres	Cant_hornac	
Tipo 1	Angular-ligada	Angular		0	0	1	
Eje_largo	Eje_corto	Diametro	Alt_muro	Grosor_muro	Altura_hast	Ubic_puerta	
4.85	1.74	0.00	0.00	0.48	1.68	Eje largo	
Descripcion_general							
Se trata de una estructura construida a partir de dos muros adosados al muro EA.							
Otros_detalle							
El muro 3 y 4 forman parte del muro de la EA 906, ademas el muro 4 corresponde al hastial.							

EA_final	EA_original	Fecha				Apellido	Ubicacion en el plano
<b>E-40</b>	1150	Aug 6, 2012				Traslavina	<b>C3</b>
Funcion_principal		Tipo	Elemento_arquit		Temporalidad		
Ritual		Iglesia	campanario		Colonial tardío/republicano		
Calidad	Conservacion		Forma		Forma_techo		
4	61-80%		Cuadrangular		No observable		
Mamp_tipo	Esquina_ext	Esquina_int		No_divisiones	Vent_pres	Cant_hornac	
No observable	Angular-bloques	Redondeada		0	1	0	
Eje_largo	Eje_corto	Diametro	Alt_muro	Grosor_muro	Altura_hast	Ubic_puerta	
3.86	3.46	0.00	0.00	1.12	0.00	Eje largo	
Descripcion_general							
Estructura cuadrangular adosada a la entrada de la iglesia. Se observa la base de la torre creando un reborde externo (0.41 de alto).							
Otros_detalle							
La torre se construyo en la parte externa de forma cuadrangular y la parte interna de forma redondeada. Posee 15 escalones, con medidas de 0.53x0.23 y de alto 0.20. Ademas en la zona superior se percibe la separacion de los dos muro de 0.34 ancho y 0.42							

EA_final	EA_original	Fecha				Apellido	Ubicacion en el plano
<b>E-41</b>	1148	Aug 6, 2012				Traslavina	<b>C3</b>
Funcion_principal		Tipo	Elemento_arquit		Temporalidad		
Estabilizadora		Iglesia	contrafuerte		Colonial tardío/republicano		
Calidad	Conservacion		Forma		Forma_techo		
3	41-60%		Cuadrangular		No observable		
Mamp_tipo	Esquina_ext	Esquina_int		No_divisiones	Vent_pres	Cant_hornac	
Tipo 1	Angular-ligada	No observable		0	0	0	
Eje_largo	Eje_corto	Diametro	Alt_muro	Grosor_muro	Altura_hast	Ubic_puerta	
2.15	0.93	0.00	0.00	0.00	0.00	No observable	
Descripcion_general							
Es un contrafuerte rectangular ubicado al lado izquierdo de la EA 1149.							
Otros_detalles							
En la parte superior se observa la intencion de ligar la EA con el muro 6 de la iglesia.							

EA_final	EA_original	Fecha				Apellido	Ubicacion en el plano
<b>E-42</b>	1398	Aug 29, 2012				Werne	<b>D3</b>
Funcion_principal		Tipo	Elemento_arquit		Temporalidad		
Estabilizadora		Capilla	contrafuerte		Colonial tardío/republicano		
Calidad	Conservacion		Forma		Forma_techo		
3	61-80%		Cuadrangular		No observable		
Mamp_tipo	Esquina_ext	Esquina_int		No_divisiones	Vent_pres	Cant_hornac	
Tipo 1	Angular-ligada	No observable		0	0	0	
Eje_largo	Eje_corto	Diametro	Alt_muro	Grosor_muro	Altura_hast	Ubic_puerta	
2.12	1.00	0.00	0.00	0.00	0.00	No observable	
Descripcion_general							
Es un contrafuerte ubicado en la esquina posterior de la EA 1397, colocado en esa zona para estabilizar la contruccion del muro que rodea la EA.							
Otros_detalles							
Por tener forma de "L", posee otras medidas, de largo 2.10 m. y ancho 1.0 m.							

EA_final	EA_original	Fecha				Apellido	Ubicacion en el plano
<b>E-43</b>	7906	Mar 4, 2014				Carhuanina	<b>E4</b>
Funcion_principal		Tipo	Elemento_arquit		Temporalidad		
Domestica		Casa	cuerpo principal		Colonial temprano		
Calidad	Conservacion		Forma		Forma_techo		
2	21-40%		Cuadrangular		Hastial dos aguas		
Mamp_tipo	Esquina_ext	Esquina_int		No_divisiones	Vent_pres	Cant_hornac	
Tipo 1	Angular-mixta	Angular		0	0	2	
Eje_largo	Eje_corto	Diametro	Alt_muro	Grosor_muro	Altura_hast	Ubic_puerta	
5.41	2.74	0.00	1.66	0.64	0.00	No observable	
Descripcion_general							
No hay mas observaciones.							
Otros_detalle							

EA_final	EA_original	Fecha				Apellido	Ubicacion en el plano
<b>E-44</b>	1166	Aug 1, 2012				Norman	<b>C3</b>
Funcion_principal		Tipo	Elemento_arquit		Temporalidad		
Domestica		Casa	cuerpo principal		Colonial tardío/republicano		
Calidad	Conservacion		Forma		Forma_techo		
4	81-100%		Cuadrangular		Hastial dos aguas		
Mamp_tipo	Esquina_ext	Esquina_int		No_divisiones	Vent_pres	Cant_hornac	
Tipo 11	Angular-bloques	Angular		1	No observable	9	
Eje_largo	Eje_corto	Diametro	Alt_muro	Grosor_muro	Altura_hast	Ubic_puerta	
10.75	3.38	0.00	1.66	0.75	2.82	Eje largo	
Descripcion_general							
Este estructura esta ubicado en el sur del sitio. no sigue la grilla y es orientado diagonal. Es muy larga y tiene hastiales en el este y oeste. La puerta es ubicado en el lado norte. Hay mucha hornacinas adentro.							
Otros_detalle							
no podemos definir el ancho de la puerta, hay un juntada en el lado norte							

EA_final	EA_original	Fecha				Apellido	Ubicacion en el plano
<b>E-45</b>	7300	Feb 23, 2014				Carhuanina	<b>B5</b>
Funcion_principal		Tipo	Elemento_arquit		Temporalidad		
Ritual		Capilla	cuerpo principal		Colonial tardío/republicano		
Calidad	Conservacion		Forma		Forma_techo		
2	21-40%		Cuadrangular		No observable		
Mamp_tipo	Esquina_ext	Esquina_int		No_divisiones	Vent_pres	Cant_hornac	
Tipo 1	Angular-bloques	Angular		0	0	0	
Eje_largo	Eje_corto	Diametro	Alt_muro	Grosor_muro	Altura_hast	Ubic_puerta	
3.82	3.43	0.00	2.37	0.64	0.00	Eje largo	
Descripcion_general							
No hay mas observaciones.							
Otros_detalle							

EA_final	EA_original	Fecha				Apellido	Ubicacion en el plano
<b>E-46</b>	1218	Aug 1, 2012				Smith	<b>A3</b>
Funcion_principal		Tipo	Elemento_arquit		Temporalidad		
Domestica		Casa	cuerpo principal		Prehispánico tardío/colonial temp		
Calidad	Conservacion		Forma		Forma_techo		
3	41-60%		Cuadrangular		Hastial dos aguas		
Mamp_tipo	Esquina_ext	Esquina_int		No_divisiones	Vent_pres	Cant_hornac	
Tipo 1	Angular-mixta	Redondeada		0	0	3	
Eje_largo	Eje_corto	Diametro	Alt_muro	Grosor_muro	Altura_hast	Ubic_puerta	
5.08	3.33	0.00	0.00	0.58	3.30	Eje largo	
Descripcion_general							
Estructura ubicada en los limites del bloque, mantiene sus hastiales y parece haber sido una residencia importante. Presenta una modificacion de los muros 1 y 5, que parecen haber buscado mantener en uso la estructura.							
Otros_detalle							
los dos nichos altares están en el base del muro 4. photos son 100-1831 to 1832							



EA_final	EA_original	Fecha				Apellido	Ubicacion en el plano
<b>E-47</b>	7231	Mar 5, 2014				Wernke	<b>B3</b>
Funcion_principal		Tipo	Elemento_arquit		Temporalidad		
Domestica		Casa	muro compartido		No observable		
Calidad	Conservacion		Forma		Forma_techo		
No registrado	No registrado		No registrado		No registrado		
Mamp_tipo	Esquina_ext	Esquina_int		No_divisiones	Vent_pres	Cant_hornac	
No registrado	No registrado	No registrado		No registrado	No registrado	No registrado	
Eje_largo	Eje_corto	Diametro	Alt_muro	Grosor_muro	Altura_hast	Ubic_puerta	
0.00	0.00	0.00			0.00	No registrado	
Descripcion_general							
No hay mas observaciones.							
Otros_detalle							

EA_final	EA_original	Fecha				Apellido	Ubicacion en el plano
<b>E-48</b>	1311	Mar 5, 2014				Wernke	<b>C3</b>
Funcion_principal		Tipo	Elemento_arquit		Temporalidad		
Ritual		Casa	muro añadido		No observable		
Calidad	Conservacion		Forma		Forma_techo		
No registrado	No registrado		No registrado		No registrado		
Mamp_tipo	Esquina_ext	Esquina_int		No_divisiones	Vent_pres	Cant_hornac	
No registrado	No registrado	No registrado		No registrado	No registrado	No registrado	
Eje_largo	Eje_corto	Diametro	Alt_muro	Grosor_muro	Altura_hast	Ubic_puerta	
0.00	0.00	0.00			0.00	No registrado	
Descripcion_general							
No hay mas observaciones.							
Otros_detalle							

EA_final	EA_original	Fecha				Apellido	Ubicacion en el plano
<b>E-49</b>	1147	Aug 6, 2012				Traslavina	<b>C3</b>
Funcion_principal		Tipo	Elemento_arquit		Temporalidad		
Ritual		Iglesia	cuerpo principal		Colonial temprano		
Calidad	Conservacion		Forma		Forma_techo		
4	81-100%		Cuadrangular		No observable		
Mamp_tipo	Esquina_ext	Esquina_int		No_divisiones	Vent_pres	Cant_hornac	
No observable	Angular-bloques	Angular		0	1	8	
Eje_largo	Eje_corto	Diametro	Alt_muro	Grosor_muro	Altura_hast	Ubic_puerta	
49.00	7.94	0.00	6.43	1.20	0.00	Eje corto	
Descripcion_general							
Es la iglesia de la reduccion, de forma rectangular alargada, conformada por 7 muros. Hacia el fondo del edificio, en el lugar donde estaria el altar, se observan tres muros que conforman el abside "ochavado", lo que es una forma de piramide truncado.							
Otros_detalle							

EA_final	EA_original	Fecha				Apellido	Ubicacion en el plano
<b>E-50</b>	107	Jul 31, 2012				Traslavina	<b>B4</b>
Funcion_principal		Tipo	Elemento_arquit		Temporalidad		
Domestica		Casa	cuerpo principal		Colonial temprano		
Calidad	Conservacion		Forma		Forma_techo		
2	41-60%		Cuadrangular		Hastial dos aguas		
Mamp_tipo	Esquina_ext	Esquina_int		No_divisiones	Vent_pres	Cant_hornac	
Tipo 12	Angular-ligada	Redondeada		0	0	1	
Eje_largo	Eje_corto	Diametro	Alt_muro	Grosor_muro	Altura_hast	Ubic_puerta	
8.55	3.20	0.00	1.60	0.68	2.95	Eje largo	
Descripcion_general							
Es una estructura cuadrangular, ubicada al SE de la manzana.							
Otros_detalle							
En el muro 4 se observa, que la base del hastial sobresale del muro, posiblemente el hastial lo construyeron después de establecer el muro. Además, por encima de la hornacina, observamos una piedra voladiza.							

EA_final	EA_original	Fecha				Apellido	Ubicacion en el plano
<b>E-51</b>	1400	Aug 28, 2012				Wernke	<b>C3</b>
Funcion_principal		Tipo	Elemento_arquit		Temporalidad		
Administrativa		Casa	cuerpo principal		Colonial tardío/republicano		
Calidad	Conservacion		Forma		Forma_techo		
1	1-20%		Cuadrangular		Hastial dos aguas		
Mamp_tipo	Esquina_ext	Esquina_int		No_divisiones	Vent_pres	Cant_hornac	
Tipo 11	Redondeada-soga/cabez	Angular		0	0	0	
Eje_largo	Eje_corto	Diametro	Alt_muro	Grosor_muro	Altura_hast	Ubic_puerta	
4.64	4.53	0.00	0.00	0.83	0.00	Eje corto	
Descripcion_general							
Estructura ubicada al lado derecho de la EA 1390. Su acceso fue clausurado, pues comunicaba dicha EA con la manzana adyacente a la Iglesia.							
Otros_detalle							

EA_final	EA_original	Fecha				Apellido	Ubicacion en el plano
<b>E-52</b>	7305	Feb 23, 2014				Carhuanina	<b>C4</b>
Funcion_principal		Tipo	Elemento_arquit		Temporalidad		
Ritual		Capilla	cuerpo principal		Colonial temprano		
Calidad	Conservacion		Forma		Forma_techo		
2	61-80%		Cuadrangular		Hastial dos aguas		
Mamp_tipo	Esquina_ext	Esquina_int		No_divisiones	Vent_pres	Cant_hornac	
Tipo 1	Angular-mixta	Angular		0	0	8	
Eje_largo	Eje_corto	Diametro	Alt_muro	Grosor_muro	Altura_hast	Ubic_puerta	
7.05	3.66	0.00	1.97	0.60	0.00	Eje corto	
Descripcion_general							
No hay mas observaciones.							
Otros_detalle							
El acceso se encuentra ubicado en el hastial y ademas posee en la parte externa una hornacina. Se observan 6 piedras volantes en el muro 2. Se ha tomado dos medidas para el Has dist pues el acceso se encuentra en el hastial y mide 2.20 m.							

EA_final	EA_original	Fecha				Apellido	Ubicacion en el plano
<b>E-53</b>	7891	Mar 5, 2014				Traslavina	<b>E2</b>
Funcion_principal		Tipo	Elemento_arquit		Temporalidad		
Domestica		Casa	cuerpo principal		Colonial tardío/republicano		
Calidad	Conservacion		Forma		Forma_techo		
2	1-20%		Cuadrangular		No observable		
Mamp_tipo	Esquina_ext	Esquina_int		No_divisiones	Vent_pres	Cant_hornac	
Tipo 1	Angular-mixta	Angular		0	0	0	
Eje_largo	Eje_corto	Diametro	Alt_muro	Grosor_muro	Altura_hast	Ubic_puerta	
4.46	3.76	0.00	0.00	0.67	0.00	Eje largo	
Descripcion_general							
No hay mas observaciones.							
Otros_detalle							

EA_final	EA_original	Fecha				Apellido	Ubicacion en el plano
<b>E-54</b>	7789	Mar 3, 2014				Carhuanina	<b>E6</b>
Funcion_principal		Tipo	Elemento_arquit		Temporalidad		
Domestica		Casa	cuerpo principal		Colonial temprano		
Calidad	Conservacion		Forma		Forma_techo		
1	1-20%		Cuadrangular		No observable		
Mamp_tipo	Esquina_ext	Esquina_int		No_divisiones	Vent_pres	Cant_hornac	
Tipo 1	Redondeada-mixta	Redondeada		0	0	0	
Eje_largo	Eje_corto	Diametro	Alt_muro	Grosor_muro	Altura_hast	Ubic_puerta	
0.00	0.00	0.00	0.00	0.63	0.00	No observable	
Descripcion_general							
No hay mas observaciones.							
Otros_detalle							

EA_final	EA_original	Fecha				Apellido	Ubicacion en el plano
<b>E-55</b>	7422	Feb 25, 2014				Traslavina	<b>A4</b>
Funcion_principal		Tipo	Elemento_arquit		Temporalidad		
Domestica		Casa	cuerpo principal		Colonial temprano		
Calidad	Conservacion		Forma		Forma_techo		
2	41-60%		Cuadrangular		No observable		
Mamp_tipo	Esquina_ext	Esquina_int		No_divisiones	Vent_pres	Cant_hornac	
Tipo 1	Redondeada-mixta	Redondeada		No observable	0	0	
Eje_largo	Eje_corto	Diametro	Alt_muro	Grosor_muro	Altura_hast	Ubic_puerta	
2.90	1.90	0.00	0.00	0.60	0.00	Eje largo	
Descripcion_general							
No hay mas observaciones.							
Otros_detalle							

EA_final	EA_original	Fecha				Apellido	Ubicacion en el plano
<b>E-56</b>	7404	Feb 24, 2014				Cabrera	<b>A4</b>
Funcion_principal		Tipo	Elemento_arquit		Temporalidad		
Domestica		Posible casa de kur	cuerpo principal		Colonial temprano		
Calidad	Conservacion		Forma		Forma_techo		
3	61-80%		Cuadrangular		Hastial dos aguas		
Mamp_tipo	Esquina_ext	Esquina_int		No_divisiones	Vent_pres	Cant_hornac	
Tipo 1	Angular-mixta	Angular		0	0	11	
Eje_largo	Eje_corto	Diametro	Alt_muro	Grosor_muro	Altura_hast	Ubic_puerta	
5.70	4.80	0.00	2.67	0.60	4.53	Eje largo	
Descripcion_general							
No hay mas observaciones.							
Otros_detalle							

EA_final	EA_original	Fecha				Apellido	Ubicacion en el plano
<b>E-57</b>	4965	Aug 1, 2013				Norman	<b>C4</b>
Funcion_principal		Tipo	Elemento_arquit		Temporalidad		
Domestica		Casa	cuerpo principal		Prehispánico tardío/colonial temp		
Calidad	Conservacion		Forma		Forma_techo		
4	61-80%		Circular		Sin hastial		
Mamp_tipo	Esquina_ext	Esquina_int	No_divisiones	Vent_pres	Cant_hornac		
Tipo 1	No observable	Redondeada	0	0	7		
Eje_largo	Eje_corto	Diametro	Alt_muro	Grosor_muro	Altura_hast	Ubic_puerta	
0.00	0.00	7.13	2.37	0.64	0.00	Circular (no aplicable)	
Descripcion_general							
Este estructura es ubicado cerca de la calle que usamos a entrar. Es circular y grande, con mamposteria unica: hay piedras bien grandes abajo y muchas hornacinas.							
Otros_detalle							

EA_final	EA_original	Fecha				Apellido	Ubicacion en el plano
<b>E-58</b>	7099	Feb 18, 2014				Carhuanina	<b>B2</b>
Funcion_principal		Tipo	Elemento_arquit		Temporalidad		
Domestica		Casa	cuerpo principal		Colonial temprano		
Calidad	Conservacion		Forma		Forma_techo		
1	1-20%		Cuadrangular		No observable		
Mamp_tipo	Esquina_ext	Esquina_int	No_divisiones	Vent_pres	Cant_hornac		
Tipo 1	Angular-mixta	Angular	0	0	0		
Eje_largo	Eje_corto	Diametro	Alt_muro	Grosor_muro	Altura_hast	Ubic_puerta	
3.60	3.52	0.00	0.00	0.55	0.00	Eje corto	
Descripcion_general							
No hay mas observaciones.							
Otros_detalle							



EA_final	EA_original	Fecha				Apellido	Ubicacion en el plano
<b>E-59</b>		43 Jul 18, 2012				Norman	<b>D3</b>
Funcion_principal		Tipo	Elemento_arquit		Temporalidad		
No definido		Casa	cuerpo principal		No observable		
Calidad	Conservacion		Forma		Forma_techo		
1	1-20%		Cuadrangular		No observable		
Mamp_tipo	Esquina_ext	Esquina_int		No_divisiones	Vent_pres	Cant_hornac	
No observable	No observable	No observable		0	No observable	0	
Eje_largo	Eje_corto	Diametro	Alt_muro	Grosor_muro	Altura_hast	Ubic_puerta	
4.24	2.30	0.00	0.00	0.00	0.00	No observable	
Descripcion_general							
una estructura cuadriculada 43 tiene muy mal preservacion. podemos identificar 3 muros pero solo los bases. dos esquinas existen y esos son angulares. Las dimensiones son pequeñas y está ubicada cerca del muro este de la manzana.							
Otros_detalles							
solo las fundaciones							

EA_final	EA_original	Fecha				Apellido	Ubicacion en el plano
<b>E-60</b>		7539 Feb 27, 2014				Carhuanina	<b>F4</b>
Funcion_principal		Tipo	Elemento_arquit		Temporalidad		
Domestica		Casa	cuerpo principal		Colonial temprano		
Calidad	Conservacion		Forma		Forma_techo		
1	21-40%		Cuadrangular		No observable		
Mamp_tipo	Esquina_ext	Esquina_int		No_divisiones	Vent_pres	Cant_hornac	
Tipo 1	Angular-ligada	Angular		0	0	0	
Eje_largo	Eje_corto	Diametro	Alt_muro	Grosor_muro	Altura_hast	Ubic_puerta	
4.30	2.60	0.00	0.00	0.60	0.00	No observable	
Descripcion_general							
No hay mas observaciones.							
Otros_detalles							

EA_final	EA_original	Fecha				Apellido	Ubicacion en el plano
<b>E-61</b>	7486	Feb 26, 2014				Cabrera	<b>C6</b>
Funcion_principal		Tipo	Elemento_arquit		Temporalidad		
Domestica		Casa	cuerpo principal		Colonial tardío/republicano		
Calidad	Conservacion		Forma		Forma_techo		
1	21-40%		Cuadrangular		Hastial dos aguas		
Mamp_tipo	Esquina_ext	Esquina_int		No_divisiones	Vent_pres	Cant_hornac	
Tipo 1	Redondeada-soga/cabez	Redondeada		No observable	0	0	
Eje_largo	Eje_corto	Diametro	Alt_muro	Grosor_muro	Altura_hast	Ubic_puerta	
3.83	2.59	0.00	0.00	0.63	0.00	Eje largo	
Descripcion_general							
No hay mas observaciones.							
Otros_detalle							

EA_final	EA_original	Fecha				Apellido	Ubicacion en el plano
<b>E-62</b>	7403	Feb 24, 2014				Cabrera	<b>A4</b>
Funcion_principal		Tipo	Elemento_arquit		Temporalidad		
Domestica		Casa	cuerpo principal		Colonial temprano		
Calidad	Conservacion		Forma		Forma_techo		
2	41-60%		Cuadrangular		No observable		
Mamp_tipo	Esquina_ext	Esquina_int		No_divisiones	Vent_pres	Cant_hornac	
Tipo 1	Angular-ligada	Angular		0	1	0	
Eje_largo	Eje_corto	Diametro	Alt_muro	Grosor_muro	Altura_hast	Ubic_puerta	
13.70	4.55	0.00	2.14	0.73	3.10	Eje largo	
Descripcion_general							
No hay mas observaciones.							
Otros_detalle							

EA_final	EA_original	Fecha				Apellido	Ubicacion en el plano
<b>E-63</b>	7626	Feb 27, 2014				Cabrera	<b>C5</b>
Funcion_principal		Tipo	Elemento_arquit		Temporalidad		
Domestica		Casa	cuerpo principal		Colonial temprano		
Calidad	Conservacion		Forma		Forma_techo		
2	41-60%		Cuadrangular		Hastial dos aguas		
Mamp_tipo	Esquina_ext	Esquina_int		No_divisiones	Vent_pres	Cant_hornac	
Tipo 1	Angular-ligada	Angular		0	0	0	
Eje_largo	Eje_corto	Diametro	Alt_muro	Grosor_muro	Altura_hast	Ubic_puerta	
8.77	3.36	0.00	1.90	0.67	0.00	Eje largo	
Descripcion_general							
No hay mas observaciones.							
Otros_detalle							

EA_final	EA_original	Fecha				Apellido	Ubicacion en el plano
<b>E-64</b>	7251	Feb 21, 2014				Carhuanina	<b>B3</b>
Funcion_principal		Tipo	Elemento_arquit		Temporalidad		
Domestica		Casa	cuerpo principal		Colonial tardío/republicano		
Calidad	Conservacion		Forma		Forma_techo		
1	1-20%		Cuadrangular		No observable		
Mamp_tipo	Esquina_ext	Esquina_int		No_divisiones	Vent_pres	Cant_hornac	
No observable	Angular-mixta	Angular		0	0	0	
Eje_largo	Eje_corto	Diametro	Alt_muro	Grosor_muro	Altura_hast	Ubic_puerta	
8.15	3.25	0.00	0.00	0.51	0.00	Eje largo	
Descripcion_general							
No hay mas observaciones.							
Otros_detalle							

EA_final	EA_original	Fecha				Apellido	Ubicacion en el plano
<b>E-65</b>	7483	Feb 26, 2014				Cabrera	<b>C5</b>
Funcion_principal		Tipo	Elemento_arquit		Temporalidad		
Domestica		Casa	cuerpo principal		Colonial tardío/republicano		
Calidad	Conservacion		Forma		Forma_techo		
1	1-20%		Cuadrangular		Hastial dos aguas		
Mamp_tipo	Esquina_ext	Esquina_int		No_divisiones	Vent_pres	Cant_hornac	
Tipo 1	Angular-ligada	Angular		No observable	No observable	0	
Eje_largo	Eje_corto	Diametro	Alt_muro	Grosor_muro	Altura_hast	Ubic_puerta	
5.15	3.33	0.00	1.58	0.61	3.22	Eje largo	
Descripcion_general							
No hay mas observaciones.							
Otros_detalle							

EA_final	EA_original	Fecha				Apellido	Ubicacion en el plano
<b>E-66</b>	60.61	Mar 5, 2014				Wernke	<b>C2</b>
Funcion_principal		Tipo	Elemento_arquit		Temporalidad		
Domestica		Casa	muro compartido		No observable		
Calidad	Conservacion		Forma		Forma_techo		
No registrado	No registrado		No registrado		No registrado		
Mamp_tipo	Esquina_ext	Esquina_int		No_divisiones	Vent_pres	Cant_hornac	
No registrado	No registrado	No registrado		No registrado	No registrado	0	
Eje_largo	Eje_corto	Diametro	Alt_muro	Grosor_muro	Altura_hast	Ubic_puerta	
0.00	0.00	0.00	0.00	0.00	0.00	No registrado	
Descripcion_general							
No hay mas observaciones.							
Otros_detalle							

EA_final	EA_original	Fecha				Apellido	Ubicacion en el plano
<b>E-67</b>	7467	Feb 26, 2014				Traslavina	<b>C6</b>
Funcion_principal		Tipo	Elemento_arquit		Temporalidad		
Domestica		Casa	cuerpo principal		Colonial tardío/republicano		
Calidad	Conservacion		Forma		Forma_techo		
1	41-60%		Cuadrangular		Hastial dos aguas		
Mamp_tipo	Esquina_ext	Esquina_int		No_divisiones	Vent_pres	Cant_hornac	
Tipo 1	Angular-ligada	Angular		No observable	1	0	
Eje_largo	Eje_corto	Diametro	Alt_muro	Grosor_muro	Altura_hast	Ubic_puerta	
8.27	4.03	0.00	0.00	0.65	0.00	Eje largo	
Descripcion_general							
No hay mas observaciones.							
Otros_detalle							
Presenta hornacina altar con caida en muro 4.							

EA_final	EA_original	Fecha				Apellido	Ubicacion en el plano
<b>E-68</b>	7487	Feb 26, 2014				Cabrera	<b>D6</b>
Funcion_principal		Tipo	Elemento_arquit		Temporalidad		
Domestica		Casa	cuerpo principal		Colonial tardío/republicano		
Calidad	Conservacion		Forma		Forma_techo		
2	61-80%		Cuadrangular		Hastial dos aguas		
Mamp_tipo	Esquina_ext	Esquina_int		No_divisiones	Vent_pres	Cant_hornac	
Tipo 1	Angular-ligada	Angular		No observable	0	2	
Eje_largo	Eje_corto	Diametro	Alt_muro	Grosor_muro	Altura_hast	Ubic_puerta	
5.09	3.27	0.00	1.77	0.63	0.00	Eje largo	
Descripcion_general							
No hay mas observaciones.							
Otros_detalle							

EA_final	EA_original	Fecha				Apellido	Ubicacion en el plano
<b>E-69</b>	7489	Feb 26, 2014				Cabrera	<b>C6</b>
Funcion_principal		Tipo	Elemento_arquit		Temporalidad		
Domestica		Casa	cuerpo principal		Colonial tardío/republicano		
Calidad	Conservacion		Forma		Forma_techo		
1	21-40%		Cuadrangular		Hastial dos aguas		
Mamp_tipo	Esquina_ext	Esquina_int		No_divisiones	Vent_pres	Cant_hornac	
Tipo 1	Angular-ligada	Angular		No observable	0	5	
Eje_largo	Eje_corto	Diametro	Alt_muro	Grosor_muro	Altura_hast	Ubic_puerta	
7.30	3.01	0.00	1.59	0.58	0.00	Eje largo	
Descripcion_general							
No hay mas observaciones.							
Otros_detalle							

EA_final	EA_original	Fecha				Apellido	Ubicacion en el plano
<b>E-70</b>	7628	Mar 4, 2014				Cabrera	<b>C5</b>
Funcion_principal		Tipo	Elemento_arquit		Temporalidad		
Domestica		Casa	cuerpo principal		Colonial tardío/republicano		
Calidad	Conservacion		Forma		Forma_techo		
2	41-60%		Cuadrangular		Hastial dos aguas		
Mamp_tipo	Esquina_ext	Esquina_int		No_divisiones	Vent_pres	Cant_hornac	
Tipo 1	Angular-mixta	Angular		No observable	0	1	
Eje_largo	Eje_corto	Diametro	Alt_muro	Grosor_muro	Altura_hast	Ubic_puerta	
4.82	3.17	0.00	2.21	0.63	0.00	Eje largo	
Descripcion_general							
No hay mas observaciones.							
Otros_detalle							



EA_final	EA_original	Fecha				Apellido	Ubicacion en el plano
<b>E-71</b>	7683	Mar 1, 2014				Cabrera	<b>C5</b>
Funcion_principal		Tipo	Elemento_arquit		Temporalidad		
Domestica		Casa	cuerpo principal		Colonial tardío/republicano		
Calidad	Conservacion		Forma		Forma_techo		
2	61-80%		Cuadrangular		Hastial dos aguas		
Mamp_tipo	Esquina_ext	Esquina_int		No_divisiones	Vent_pres	Cant_hornac	
Tipo 1	Angular-ligada	Angular		No observable	No observable	7	
Eje_largo	Eje_corto	Diametro	Alt_muro	Grosor_muro	Altura_hast	Ubic_puerta	
7.00	3.32	0.00	2.10	0.66	0.00	Eje largo	
Descripcion_general							
No hay mas observaciones.							
Otros_detalles							
Presenta 2 piedras salientes en muro 2.							

EA_final	EA_original	Fecha				Apellido	Ubicacion en el plano
<b>E-72</b>	2019	Mar 5, 2014				Wernke	<b>D3</b>
Funcion_principal		Tipo	Elemento_arquit		Temporalidad		
No definido		Casa	muro añadido		No observable		
Calidad	Conservacion		Forma		Forma_techo		
No registrado	No registrado		No registrado		No registrado		
Mamp_tipo	Esquina_ext	Esquina_int		No_divisiones	Vent_pres	Cant_hornac	
No registrado	No registrado	No registrado		No registrado	No registrado	No registrado	
Eje_largo	Eje_corto	Diametro	Alt_muro	Grosor_muro	Altura_hast	Ubic_puerta	
0.00	0.00	0.00			0.00	No registrado	
Descripcion_general							
No hay mas observaciones.							
Otros_detalles							

EA_final	EA_original	Fecha					Apellido	Ubicacion en el plano
<b>E-73</b>	7691	Mar 1, 2014					Cabrera	<b>C5</b>
Funcion_principal		Tipo	Elemento_arquit		Temporalidad			
Domestica		Casa	cuerpo principal		Colonial tardío/republicano			
Calidad	Conservacion		Forma		Forma_techo			
2	1-20%		Cuadrangular		Hastial dos aguas			
Mamp_tipo	Esquina_ext	Esquina_int		No_divisiones	Vent_pres	Cant_hornac		
Tipo 1	No observable	Angular		No observable	0	1		
Eje_largo	Eje_corto	Diametro	Alt_muro	Grosor_muro	Altura_hast	Ubic_puerta		
7.94	3.67	0.00	0.00	0.57	0.00	Eje largo		
Descripcion_general								
No hay mas observaciones.								
Otros_detalle								

EA_final	EA_original	Fecha					Apellido	Ubicacion en el plano
<b>E-74</b>	7863	Mar 4, 2014					Traslavina	<b>F1</b>
Funcion_principal		Tipo	Elemento_arquit		Temporalidad			
Domestica		Casa	cuerpo principal		Colonial temprano			
Calidad	Conservacion		Forma		Forma_techo			
1	1-20%		Cuadrangular		No observable			
Mamp_tipo	Esquina_ext	Esquina_int		No_divisiones	Vent_pres	Cant_hornac		
No observable	Redondeada-bloques	Redondeada		No observable	No observable	0		
Eje_largo	Eje_corto	Diametro	Alt_muro	Grosor_muro	Altura_hast	Ubic_puerta		
4.55	3.60	0.00	0.00	0.53	0.00	Eje largo		
Descripcion_general								
No hay mas observaciones.								
Otros_detalle								

EA_final	EA_original	Fecha				Apellido	Ubicacion en el plano
<b>E-75</b>	7485	Feb 26, 2014				Cabrera	<b>C6</b>
Funcion_principal		Tipo	Elemento_arquit		Temporalidad		
Domestica		Casa	cuerpo principal		Colonial tardío/republicano		
Calidad	Conservacion		Forma		Forma_techo		
2	41-60%		Cuadrangular		Hastial dos aguas		
Mamp_tipo	Esquina_ext	Esquina_int		No_divisiones	Vent_pres	Cant_hornac	
Tipo 1	Angular-ligada	Angular		No observable	0	1	
Eje_largo	Eje_corto	Diametro	Alt_muro	Grosor_muro	Altura_hast	Ubic_puerta	
4.86	2.58	0.00	1.75	0.58	2.91	Eje largo	
Descripcion_general							
No hay mas observaciones.							
Otros_detalle							

EA_final	EA_original	Fecha				Apellido	Ubicacion en el plano
<b>E-76</b>	141	Jul 25, 2012				Norman	<b>E2</b>
Funcion_principal		Tipo	Elemento_arquit		Temporalidad		
Domestica		Casa	cuerpo principal		Colonial temprano		
Calidad	Conservacion		Forma		Forma_techo		
3	61-80%		Cuadrangular		Hastial dos aguas		
Mamp_tipo	Esquina_ext	Esquina_int		No_divisiones	Vent_pres	Cant_hornac	
Tipo 8	Redondeada-bloques	Redondeada		0	0	2	
Eje_largo	Eje_corto	Diametro	Alt_muro	Grosor_muro	Altura_hast	Ubic_puerta	
4.68	2.41	0.00	1.62	0.58	2.89	Eje largo	
Descripcion_general							
Este estructura esta ubicado en la esquina sureste de la cuadra. Esta asociado con una grande estructura, EA140. Los dos comparten una area con un patio con un muro. Hay hastiales triangulares en los muros este y oeste y la puerta es orientado al norte.							
Otros_detalle							

EA_final	EA_original	Fecha				Apellido	Ubicacion en el plano
<b>E-77</b>		77 Jul 18, 2012				Traslavina	<b>B2</b>
Funcion_principal		Tipo	Elemento_arquit		Temporalidad		
Domestica		Casa	cuerpo principal		Colonial temprano		
Calidad	Conservacion		Forma		Forma_techo		
1	21-40%		Cuadrangular		No registrado		
Mamp_tipo	Esquina_ext	Esquina_int		No_divisiones	Vent_pres	Cant_hornac	
No registrado	Redondeada-soga/cabez	Angular		No observable	No observable	0	
Eje_largo	Eje_corto	Diametro	Alt_muro	Grosor_muro	Altura_hast	Ubic_puerta	
3.55	2.12	0.00	0.00	0.52	0.00	Eje largo	
Descripcion_general							
Se encuentra al interior de la manzana. Es una estructura pequena y de elaboracion muy pobre.							
Otros_detalle							
La altura es la maxima conservada							

EA_final	EA_original	Fecha				Apellido	Ubicacion en el plano
<b>E-78</b>		7035 Feb 15, 2014				Carhuanina	<b>B2</b>
Funcion_principal		Tipo	Elemento_arquit		Temporalidad		
Domestica		Casa	cuerpo principal		Colonial temprano		
Calidad	Conservacion		Forma		Forma_techo		
1	21-40%		Cuadrangular		No observable		
Mamp_tipo	Esquina_ext	Esquina_int		No_divisiones	Vent_pres	Cant_hornac	
Typo 1	Redondeada-bloques	Redondeada		0	No observable	1	
Eje_largo	Eje_corto	Diametro	Alt_muro	Grosor_muro	Altura_hast	Ubic_puerta	
4.13	3.97	0.00	0.00	0.56	0.00	Eje largo	
Descripcion_general							
No hay mas observaciones.							
Otros_detalle							

EA_final	EA_original	Fecha				Apellido	Ubicacion en el plano
<b>E-79</b>	4709	Jul 29, 2013				Norman	<b>C5</b>
Funcion_principal		Tipo	Elemento_arquit		Temporalidad		
Domestica		Casa	cuerpo principal		Colonial tardío/republicano		
Calidad	Conservacion		Forma		Forma_techo		
4	81-100%		Cuadrangular		Hastial dos aguas		
Mamp_tipo	Esquina_ext	Esquina_int		No_divisiones	Vent_pres	Cant_hornac	
Tipo 12	Angular-mixta	Angular		0	1	2	
Eje_largo	Eje_corto	Diametro	Alt_muro	Grosor_muro	Altura_hast	Ubic_puerta	
11.00	3.90	0.00	1.90	0.58	3.30	Eje largo	
Descripcion_general							
Esta estructura es ubicado al noreste de EA 4701. Es un poco curioso en forma--mientras las esquinas al norte he sureste son cuadrangular, la esquina suroeste es mas redondeada, siguiendo la calle. Tambien este estructura solo tiene una hastial.							
Otros_detalle							

EA_final	EA_original	Fecha				Apellido	Ubicacion en el plano
<b>E-80</b>	7068	Feb 18, 2014				Perez	<b>A2</b>
Funcion_principal		Tipo	Elemento_arquit		Temporalidad		
Domestica		Posible casa de kur	cuerpo principal		Colonial temprano		
Calidad	Conservacion		Forma		Forma_techo		
3	61-80%		Cuadrangular		Hastial dos aguas		
Mamp_tipo	Esquina_ext	Esquina_int		No_divisiones	Vent_pres	Cant_hornac	
Tipo 12	Angular-mixta	Angular		0	0	5	
Eje_largo	Eje_corto	Diametro	Alt_muro	Grosor_muro	Altura_hast	Ubic_puerta	
6.45	5.11	0.00	3.45	0.68	5.36	Eje largo	
Descripcion_general							
Estructura cuadrangular con esquinas angulares. Gran acceso y presenta hastiales. Posible casa de curaca.							
Otros_detalle							

EA_final	EA_original	Fecha				Apellido	Ubicacion en el plano
<b>E-81</b>	7630	Mar 3, 2014				Cabrera	<b>C5</b>
Funcion_principal		Tipo	Elemento_arquit		Temporalidad		
Domestica		Casa	cuerpo principal		Colonial tardío/republicano		
Calidad	Conservacion		Forma		Forma_techo		
3	61-80%		Cuadrangular		Hastial dos aguas		
Mamp_tipo	Esquina_ext	Esquina_int		No_divisiones	Vent_pres	Cant_hornac	
Tipo 1	Angular-mixta	Angular		No observable	0	1	
Eje_largo	Eje_corto	Diametro	Alt_muro	Grosor_muro	Altura_hast	Ubic_puerta	
9.40	3.36	0.00	1.99	0.62	0.00	Eje largo	
Descripcion_general							
No hay mas observaciones.							
Otros_detalle							
2 piedras salientes en la parte superior del muro 2 y una piedra saliente tipo repisa en el muro 4.							

EA_final	EA_original	Fecha				Apellido	Ubicacion en el plano
<b>E-82</b>	57	Jul 31, 2012				Ramirez	<b>C2</b>
Funcion_principal		Tipo	Elemento_arquit		Temporalidad		
Domestica		Casa	cuerpo principal		Colonial temprano		
Calidad	Conservacion		Forma		Forma_techo		
2	21-40%		Cuadrangular		Hastial dos aguas		
Mamp_tipo	Esquina_ext	Esquina_int		No_divisiones	Vent_pres	Cant_hornac	
Tipo 12	Angular-ligada	Redondeada		0	No observable	0	
Eje_largo	Eje_corto	Diametro	Alt_muro	Grosor_muro	Altura_hast	Ubic_puerta	
5.29	3.53	0.00	0.00	0.64	0.00	Eje largo	
Descripcion_general							
Forma rectangular alargada. Cons: M1-30%; M2-85%; M3-45-50%; M4-45%; M5-20%. Muro 2 conserva parte del hastial. Mamposteria 12. No divisiones internas, rasgos.							
Otros_detalle							



EA_final	EA_original	Fecha				Apellido	Ubicacion en el plano
<b>E-83</b>	7123	Feb 18, 2014				Traslavina	<b>B3</b>
Funcion_principal		Tipo	Elemento_arquit		Temporalidad		
Domestica		Casa	cuerpo principal		Colonial temprano		
Calidad	Conservacion		Forma		Forma_techo		
1	1-20%		Cuadrangular		No observable		
Mamp_tipo	Esquina_ext	Esquina_int		No_divisiones	Vent_pres	Cant_hornac	
Tipo 1	Redondeada-mixta	Redondeada		0	0	2	
Eje_largo	Eje_corto	Diametro	Alt_muro	Grosor_muro	Altura_hast	Ubic_puerta	
4.20	3.40	0.00	0.00	0.59	0.00	Eje corto	
Descripcion_general							
No hay mas observaciones.							
Otros_detalle							

EA_final	EA_original	Fecha				Apellido	Ubicacion en el plano
<b>E-84</b>	7562	Feb 28, 2014				Carhuanina	<b>F4</b>
Funcion_principal		Tipo	Elemento_arquit		Temporalidad		
Domestica		Casa	cuerpo principal		Colonial temprano		
Calidad	Conservacion		Forma		Forma_techo		
1	1-20%		Cuadrangular		No observable		
Mamp_tipo	Esquina_ext	Esquina_int		No_divisiones	Vent_pres	Cant_hornac	
Tipo 1	Redondeada-mixta	Redondeada		0	0	0	
Eje_largo	Eje_corto	Diametro	Alt_muro	Grosor_muro	Altura_hast	Ubic_puerta	
6.00	5.00	0.00	0.00	0.60	0.00	No observable	
Descripcion_general							
No hay mas observaciones.							
Otros_detalle							
No se observa el acceso pues se ha desmontando la EA.							

EA_final	EA_original	Fecha				Apellido	Ubicacion en el plano
<b>E-85</b>	7351	Feb 25, 2014				Carhuanina	<b>A5</b>
Funcion_principal		Tipo	Elemento_arquit		Temporalidad		
Domestica		Casa	cuerpo principal		Colonial tardío/republicano		
Calidad	Conservacion		Forma		Forma_techo		
2	61-80%		Cuadrangular		Hastial dos aguas		
Mamp_tipo	Esquina_ext	Esquina_int		No_divisiones	Vent_pres	Cant_hornac	
Tipo 1	Angular-mixta	Angular		0	0	6	
Eje_largo	Eje_corto	Diametro	Alt_muro	Grosor_muro	Altura_hast	Ubic_puerta	
7.47	4.00	0.00	0.00	0.00	2.85	Eje largo	
Descripcion_general							
No hay mas observaciones.							
Otros_detalle							

EA_final	EA_original	Fecha				Apellido	Ubicacion en el plano
<b>E-86</b>	7354	Feb 25, 2014				Carhuanina	<b>A5</b>
Funcion_principal		Tipo	Elemento_arquit		Temporalidad		
Domestica		Casa	cuerpo principal		Colonial tardío/republicano		
Calidad	Conservacion		Forma		Forma_techo		
1	21-40%		Cuadrangular		Hastial dos aguas		
Mamp_tipo	Esquina_ext	Esquina_int		No_divisiones	Vent_pres	Cant_hornac	
Tipo 1	Angular-mixta	Angular		0	0	0	
Eje_largo	Eje_corto	Diametro	Alt_muro	Grosor_muro	Altura_hast	Ubic_puerta	
4.35	3.18	0.00	0.00	0.60	0.00	No observable	
Descripcion_general							
No hay mas observaciones.							
Otros_detalle							

EA_final	EA_original	Fecha					Apellido	Ubicacion en el plano
<b>E-87</b>	298	Jul 24, 2012					Ramirez	<b>E1</b>
Funcion_principal		Tipo	Elemento_arquit		Temporalidad			
Domestica		Casa	cuerpo principal		Colonial temprano			
Calidad	Conservacion		Forma		Forma_techo			
1	1-20%		Cuadrangular		No observable			
Mamp_tipo	Esquina_ext	Esquina_int		No_divisiones	Vent_pres	Cant_hornac		
Tipo 12	Angular-mixta	Angular		0	No observable	0		
Eje_largo	Eje_corto	Diametro	Alt_muro	Grosor_muro	Altura_hast	Ubic_puerta		
6.24	3.88	0.00	0.00	0.00	0.00	Eje largo		
Descripcion_general								
EA 298 es mal conservado, cuadrangular, carece de un acceso claro. Es posible que habia acceso cerca a la esquina NO en eje largo. Otra posibilidad sería por la opuesta pared longitudinal por el centro.								
Otros_detalle								

EA_final	EA_original	Fecha					Apellido	Ubicacion en el plano
<b>E-88</b>	7302	Feb 23, 2014					Carhuanina	<b>B4</b>
Funcion_principal		Tipo	Elemento_arquit		Temporalidad			
Domestica		Casa	cuerpo principal		Colonial tardío/republicano			
Calidad	Conservacion		Forma		Forma_techo			
2	41-60%		Cuadrangular		Hastial dos aguas			
Mamp_tipo	Esquina_ext	Esquina_int		No_divisiones	Vent_pres	Cant_hornac		
Tipo 1	Angular-ligada	Angular		0	0	2		
Eje_largo	Eje_corto	Diametro	Alt_muro	Grosor_muro	Altura_hast	Ubic_puerta		
6.47	2.82	0.00	1.74	0.58	0.00	Eje largo		
Descripcion_general								
No hay mas observaciones.								
Otros_detalle								

EA_final	EA_original	Fecha				Apellido	Ubicacion en el plano
<b>E-89</b>	7167	Feb 21, 2014				Traslavina	<b>B3</b>
Funcion_principal		Tipo	Elemento_arquit		Temporalidad		
Domestica		Casa	cuerpo principal		Colonial temprano		
Calidad	Conservacion		Forma		Forma_techo		
1	1-20%		Cuadrangular		No observable		
Mamp_tipo	Esquina_ext	Esquina_int		No_divisiones	Vent_pres	Cant_hornac	
No observable	Angular-ligada	Angular		0	0	0	
Eje_largo	Eje_corto	Diametro	Alt_muro	Grosor_muro	Altura_hast	Ubic_puerta	
3.30	2.96	0.00	0.00	0.68	0.00	No observable	
Descripcion_general							
No hay mas observaciones.							
Otros_detalle							

EA_final	EA_original	Fecha				Apellido	Ubicacion en el plano
<b>E-90</b>	7316	Feb 24, 2014				Carhuanina	<b>B5</b>
Funcion_principal		Tipo	Elemento_arquit		Temporalidad		
Domestica		Casa	cuerpo principal		Colonial tardío/republicano		
Calidad	Conservacion		Forma		Forma_techo		
5	81-100%		Cuadrangular		Hastial dos aguas		
Mamp_tipo	Esquina_ext	Esquina_int		No_divisiones	Vent_pres	Cant_hornac	
Typo 1	Angular-bloques	Angular		0	0	2	
Eje_largo	Eje_corto	Diametro	Alt_muro	Grosor_muro	Altura_hast	Ubic_puerta	
7.88	4.36	0.00	1.79	0.67	2.89	Eje largo	
Descripcion_general							
No hay mas observaciones.							
Otros_detalle							

EA_final	EA_original	Fecha				Apellido	Ubicacion en el plano
<b>E-91</b>	178	Jul 17, 2012				Siveroni	<b>E1</b>
Funcion_principal		Tipo	Elemento_arquit		Temporalidad		
Domestica		Casa	cuerpo principal		Colonial temprano		
Calidad	Conservacion		Forma		Forma_techo		
2	1-20%		Cuadrangular		No observable		
Mamp_tipo	Esquina_ext	Esquina_int		No_divisiones	Vent_pres	Cant_hornac	
Tipo 1	Redondeada-soga/cabez	Redondeada		0	No observable	1	
Eje_largo	Eje_corto	Diametro	Alt_muro	Grosor_muro	Altura_hast	Ubic_puerta	
4.46	3.81	0.00	1.14	0.63	0.00	Eje largo	
Descripcion_general							
Estructura cuadrangular aislada en el centro de area abierta en mal estado de conservacion.							
Otros_detalle							
Tipo 12 de mamposteria predomina particularmente muro 3							

EA_final	EA_original	Fecha				Apellido	Ubicacion en el plano
<b>E-92</b>	183	Jul 19, 2012				Hamilton	<b>E2</b>
Funcion_principal		Tipo	Elemento_arquit		Temporalidad		
Domestica		Casa	cuerpo principal		Colonial temprano		
Calidad	Conservacion		Forma		Forma_techo		
2	41-60%		Cuadrangular		Hastial dos aguas		
Mamp_tipo	Esquina_ext	Esquina_int		No_divisiones	Vent_pres	Cant_hornac	
Tipo 1	Angular-mixta	Angular		0	No observable	7	
Eje_largo	Eje_corto	Diametro	Alt_muro	Grosor_muro	Altura_hast	Ubic_puerta	
8.20	3.70	0.00	1.77	0.65	0.00	Eje largo	
Descripcion_general							
Estructura rectangular relativamente mas alargada y grande; hastiales conservados parcialmente, y hornacinas externas e internas. La altura de muros de eje largo esta relativamente bien conservada pero no completa.							
Otros_detalle							
Existe una piedra voladiza en el muro 3 encima de hornacina superior							

EA_final	EA_original	Fecha				Apellido	Ubicacion en el plano
<b>E-93</b>	176	Jul 17, 2012				Siveroni	<b>E1</b>
Funcion_principal		Tipo	Elemento_arquit		Temporalidad		
Domestica		Casa	cuerpo principal		Colonial temprano		
Calidad	Conservacion		Forma		Forma_techo		
2	21-40%		Cuadrangular		No observable		
Mamp_tipo	Esquina_ext	Esquina_int		No_divisiones	Vent_pres	Cant_hornac	
Tipo 1	Redondeada-mixta	Redondeada		0	No observable	6	
Eje_largo	Eje_corto	Diametro	Alt_muro	Grosor_muro	Altura_hast	Ubic_puerta	
5.55	4.48	0.00	1.48	0.44	0.00	Eje largo	
Descripcion_general							
Estruct. Cuadrangular sin hastiales bien conservados.							
Otros_detalle							
Mampostería es Tipo 12 pero las lajas son mas variables pero si están en hileras							

EA_final	EA_original	Fecha				Apellido	Ubicacion en el plano
<b>E-94</b>	181	Jul 19, 2012				Hamilton	<b>E1</b>
Funcion_principal		Tipo	Elemento_arquit		Temporalidad		
Domestica		Casa	cuerpo principal		Colonial temprano		
Calidad	Conservacion		Forma		Forma_techo		
1	21-40%		Cuadrangular		No observable		
Mamp_tipo	Esquina_ext	Esquina_int		No_divisiones	Vent_pres	Cant_hornac	
Tipo 1	Redondeada-soga/cabez	Redondeada		0	0	2	
Eje_largo	Eje_corto	Diametro	Alt_muro	Grosor_muro	Altura_hast	Ubic_puerta	
4.06	3.86	0.00	1.46	0.53	0.00	Eje largo	
Descripcion_general							
Estructura cuadrangular de esquinas redondeadas de mamposteria descuidada.							
Otros_detalle							



EA_final	EA_original	Fecha				Apellido	Ubicacion en el plano
<b>E-95</b>		97 Jul 25, 2012				Traslavina	<b>B3</b>
Funcion_principal		Tipo	Elemento_arquit		Temporalidad		
Domestica		Casa	cuerpo principal		Colonial temprano		
Calidad	Conservacion		Forma		Forma_techo		
1	21-40%		Cuadrangular		No observable		
Mamp_tipo	Esquina_ext	Esquina_int		No_divisiones	Vent_pres	Cant_hornac	
Tipo 1	Angular-ligada	Angular		No observable	No observable	0	
Eje_largo	Eje_corto	Diametro	Alt_muro	Grosor_muro	Altura_hast	Ubic_puerta	
5.58	3.94	0.00	0.00	0.55	0.00	Eje largo	
Descripcion_general							
Se encuentra alineada a la manzana.							
Otros_detalle							

EA_final	EA_original	Fecha				Apellido	Ubicacion en el plano
<b>E-96</b>		7885 Mar 5, 2014				Traslavina	<b>E2</b>
Funcion_principal		Tipo	Elemento_arquit		Temporalidad		
Domestica		Casa	cuerpo principal		Colonial tardío/republicano		
Calidad	Conservacion		Forma		Forma_techo		
3	61-80%		Cuadrangular		Hastial dos aguas		
Mamp_tipo	Esquina_ext	Esquina_int		No_divisiones	Vent_pres	Cant_hornac	
Tipo 1	Angular-bloques	Angular		0	0	4	
Eje_largo	Eje_corto	Diametro	Alt_muro	Grosor_muro	Altura_hast	Ubic_puerta	
9.60	3.41	0.00	0.00	0.57	2.95	Eje largo	
Descripcion_general							
No hay mas observaciones.							
Otros_detalle							
3 piedras salientes.							

EA_final	EA_original	Fecha				Apellido	Ubicacion en el plano
<b>E-97</b>	7883	Mar 5, 2014				Traslavina	<b>F2</b>
Funcion_principal		Tipo	Elemento_arquit		Temporalidad		
Domestica		Casa	cuerpo principal		Colonial tardío/republicano		
Calidad	Conservacion		Forma		Forma_techo		
2	41-60%		Cuadrangular		Hastial dos aguas		
Mamp_tipo	Esquina_ext	Esquina_int		No_divisiones	Vent_pres	Cant_hornac	
Tipo 1	Angular-mixta	Angular		0	0	6	
Eje_largo	Eje_corto	Diametro	Alt_muro	Grosor_muro	Altura_hast	Ubic_puerta	
0.00	0.00	5.10	0.00	0.54	0.00	Eje largo	
Descripcion_general							
No hay mas observaciones.							
Otros_detalle							

EA_final	EA_original	Fecha				Apellido	Ubicacion en el plano
<b>E-98</b>	7798	Mar 4, 2014				Carhuanina	<b>E4</b>
Funcion_principal		Tipo	Elemento_arquit		Temporalidad		
Domestica		Casa	cuerpo principal		Colonial tardío/republicano		
Calidad	Conservacion		Forma		Forma_techo		
3	41-60%		Cuadrangular		Hastial dos aguas		
Mamp_tipo	Esquina_ext	Esquina_int		No_divisiones	Vent_pres	Cant_hornac	
Tipo 1	Angular-mixta	Angular		0	0	1	
Eje_largo	Eje_corto	Diametro	Alt_muro	Grosor_muro	Altura_hast	Ubic_puerta	
7.20	3.46	0.00	0.00	0.58	0.00	Eje largo	
Descripcion_general							
No hay mas observaciones.							
Otros_detalle							

EA_final	EA_original	Fecha				Apellido	Ubicacion en el plano
<b>E-99</b>	2020	Mar 5, 2014				Wernke	<b>D3</b>
Funcion_principal		Tipo	Elemento_arquit		Temporalidad		
No definido		Casa	muro añadido		No observable		
Calidad	Conservacion		Forma		Forma_techo		
No registrado	No registrado		No registrado		No registrado		
Mamp_tipo	Esquina_ext	Esquina_int		No_divisiones	Vent_pres	Cant_hornac	
No registrado	No registrado	No registrado		No registrado	No registrado	No registrado	
Eje_largo	Eje_corto	Diametro	Alt_muro	Grosor_muro	Altura_hast	Ubic_puerta	
0.00	0.00	0.00			0.00	No registrado	
Descripcion_general							
No hay mas observaciones.							
Otros_detalle							

EA_final	EA_original	Fecha				Apellido	Ubicacion en el plano
<b>E-100</b>	7671	Mar 1, 2014				Cabrera	<b>C5</b>
Funcion_principal		Tipo	Elemento_arquit		Temporalidad		
Domestica		Casa	cuerpo principal		Colonial temprano		
Calidad	Conservacion		Forma		Forma_techo		
2	61-80%		Cuadrangular		Hastial dos aguas		
Mamp_tipo	Esquina_ext	Esquina_int		No_divisiones	Vent_pres	Cant_hornac	
Tipo 1	Angular-ligada	Angular		No observable	1	0	
Eje_largo	Eje_corto	Diametro	Alt_muro	Grosor_muro	Altura_hast	Ubic_puerta	
7.06	3.44	0.00	1.82	0.64	2.81	Eje largo	
Descripcion_general							
No hay mas observaciones.							
Otros_detalle							

EA_final	EA_original	Fecha				Apellido	Ubicacion en el plano
<b>E-101</b>	7580	Feb 28, 2014				Carhuanina	<b>E4</b>
Funcion_principal		Tipo	Elemento_arquit		Temporalidad		
Domestica		Casa	cuerpo principal		Colonial tardío/republicano		
Calidad	Conservacion		Forma		Forma_techo		
2	21-40%		Cuadrangular		No observable		
Mamp_tipo	Esquina_ext	Esquina_int		No_divisiones	Vent_pres	Cant_hornac	
Tipo 1	Angular-mixta	Angular		0	0	2	
Eje_largo	Eje_corto	Diametro	Alt_muro	Grosor_muro	Altura_hast	Ubic_puerta	
8.50	3.80	0.00	0.00	0.60	0.00	No observable	
Descripcion_general							
No hay mas observaciones.							
Otros_detalle							

EA_final	EA_original	Fecha				Apellido	Ubicacion en el plano
<b>E-102</b>	27	Jul 27, 2012				Norman	<b>C2</b>
Funcion_principal		Tipo	Elemento_arquit		Temporalidad		
Domestica		Casa	cuerpo principal		Prehispánico tardío/colonial temp		
Calidad	Conservacion		Forma		Forma_techo		
3	1-20%		Cuadrangular		No observable		
Mamp_tipo	Esquina_ext	Esquina_int		No_divisiones	Vent_pres	Cant_hornac	
Tipo 8	Redondeada-mixta	Redondeada		0	No observable	0	
Eje_largo	Eje_corto	Diametro	Alt_muro	Grosor_muro	Altura_hast	Ubic_puerta	
7.78	4.18	0.00	0.00	0.60	0.00	Eje largo	
Descripcion_general							
Este estructura esta ubicado en el suroeste esquina de la cuadra al oeste de EA 26. Es grande, pero solo tenemos las fundaciones. Es mas o menos cuadrangular, pero con esquinas redondeadas. Hay una puerta en el lado norte.							
Otros_detalle							

EA_final	EA_original	Fecha				Apellido	Ubicacion en el plano
<b>E-103</b>	1245	Aug 2, 2012				Hernandez	<b>A3</b>
Funcion_principal		Tipo	Elemento_arquit		Temporalidad		
Ritual		Casa	cuerpo principal		Colonial temprano		
Calidad	Conservacion		Forma		Forma_techo		
2	21-40%		Cuadrangular		No observable		
Mamp_tipo	Esquina_ext	Esquina_int		No_divisiones	Vent_pres	Cant_hornac	
Tipo 1	No observable	Redondeada		No observable	No observable	3	
Eje_largo	Eje_corto	Diametro	Alt_muro	Grosor_muro	Altura_hast	Ubic_puerta	
5.06	4.35	0.00	0.00	0.70	0.00	Eje largo	
Descripcion_general							
Estructura grande ubicada casi frente a 1213, con la que guarda una similar orientacion.							
Otros_detalle							
En el muro 4 hay un forado en la cara interna del muro que podría haberse hecho adrede como nicho de altar, pero no es definitivo. Fragmentos de cerámica inka en los muros.							

EA_final	EA_original	Fecha				Apellido	Ubicacion en el plano
<b>E-104</b>	8148	Feb 18, 2014				Traslavina	<b>B3</b>
Funcion_principal		Tipo	Elemento_arquit		Temporalidad		
Domestica		Casa	cuerpo principal		Colonial temprano		
Calidad	Conservacion		Forma		Forma_techo		
2	41-60%		Cuadrangular		Hastial dos aguas		
Mamp_tipo	Esquina_ext	Esquina_int		No_divisiones	Vent_pres	Cant_hornac	
Tipo 1	Angular-ligada	Redondeada		0	0	4	
Eje_largo	Eje_corto	Diametro	Alt_muro	Grosor_muro	Altura_hast	Ubic_puerta	
5.55	3.85	0.00	2.09	0.65	0.00	Eje largo	
Descripcion_general							
Estructura de planta rectangular. Presenta una plataforma contigua hacia el Norte.							
Otros_detalle							

EA_final	EA_original	Fecha				Apellido	Ubicacion en el plano
<b>E-105</b>	7870	Mar 5, 2014				Traslavina	<b>E1</b>
Funcion_principal		Tipo	Elemento_arquit		Temporalidad		
Domestica		Casa	cuerpo principal		Colonial temprano		
Calidad	Conservacion		Forma		Forma_techo		
1	1-20%		Cuadrangular		No observable		
Mamp_tipo	Esquina_ext	Esquina_int		No_divisiones	Vent_pres	Cant_hornac	
No registrado	Redondeada-mixta	Redondeada		No observable	No observable	0	
Eje_largo	Eje_corto	Diametro	Alt_muro	Grosor_muro	Altura_hast	Ubic_puerta	
3.54	3.06	0.00	0.00	0.56	0.00	No observable	
Descripcion_general							
No hay mas observaciones.							
Otros_detalle							

EA_final	EA_original	Fecha				Apellido	Ubicacion en el plano
<b>E-106</b>	7377	Feb 26, 2014				Carhuanina	<b>A5</b>
Funcion_principal		Tipo	Elemento_arquit		Temporalidad		
Domestica		Casa	cuerpo principal		Colonial tardío/republicano		
Calidad	Conservacion		Forma		Forma_techo		
2	41-60%		Cuadrangular		Hastial dos aguas		
Mamp_tipo	Esquina_ext	Esquina_int		No_divisiones	Vent_pres	Cant_hornac	
Tipo 1	Angular-mixta	Angular		0	0	0	
Eje_largo	Eje_corto	Diametro	Alt_muro	Grosor_muro	Altura_hast	Ubic_puerta	
3.35	2.20	0.00	1.60	0.60	0.00	Eje largo	
Descripcion_general							
No hay mas observaciones.							
Otros_detalle							



EA_final	EA_original	Fecha					Apellido	Ubicacion en el plano
<b>E-107</b>	1250	Aug 2, 2012					Hernandez	<b>A3</b>
Funcion_principal		Tipo	Elemento_arquit		Temporalidad			
Domestica		Casa	cuerpo principal		Colonial temprano			
Calidad	Conservacion		Forma		Forma_techo			
2	81-100%		Ovoide		No observable			
Mamp_tipo	Esquina_ext	Esquina_int		No_divisiones	Vent_pres	Cant_hornac		
Tipo 1	No observable	No observable		No observable	0	7		
Eje_largo	Eje_corto	Diametro	Alt_muro	Grosor_muro	Altura_hast	Ubic_puerta		
4.26	3.34	0.00	0.00	0.59	0.00	Eje largo		
Descripcion_general								
Estructura de forma ovalada en muy buen estado de conservación, separada por su ubicacion y orientacion de las otras estructuras en cuanto a su acceso.								
Otros_detalle								

EA_final	EA_original	Fecha					Apellido	Ubicacion en el plano
<b>E-108</b>	1450	Aug 5, 2012					Wernke	<b>A5</b>
Funcion_principal		Tipo	Elemento_arquit		Temporalidad			
Domestica		Casa	cuerpo principal		Colonial temprano			
Calidad	Conservacion		Forma		Forma_techo			
2	21-40%		Cuadrangular		Hastial dos aguas			
Mamp_tipo	Esquina_ext	Esquina_int		No_divisiones	Vent_pres	Cant_hornac		
Tipo 12	Angular-mixta	Angular		0	No observable	0		
Eje_largo	Eje_corto	Diametro	Alt_muro	Grosor_muro	Altura_hast	Ubic_puerta		
5.08	3.25	0.00	0.00	0.42	0.00	Eje largo		
Descripcion_general								
No hay mas observaciones.								
Otros_detalle								

EA_final	EA_original	Fecha				Apellido	Ubicacion en el plano
<b>E-109</b>	7535	Feb 27, 2014				Carhuanina	<b>F4</b>
Funcion_principal		Tipo	Elemento_arquit		Temporalidad		
Domestica		Casa	cuerpo principal		Colonial temprano		
Calidad	Conservacion		Forma		Forma_techo		
4	61-80%		Cuadrangular		Sin hastial		
Mamp_tipo	Esquina_ext	Esquina_int		No_divisiones	Vent_pres	Cant_hornac	
Tipo 1	Angular-mixta	Angular		0	0	3	
Eje_largo	Eje_corto	Diametro	Alt_muro	Grosor_muro	Altura_hast	Ubic_puerta	
6.30	5.10	0.00	2.15	0.60	0.00	No observable	
Descripcion_general							
No hay mas observaciones.							
Otros_detalle							
Al interior de la estructura se encontro una banquetta ubicada entre los muros 2 y 3. Esta banquetta presenta una altura de 0.20 m. y un ancho de 0.50 m. El largo de la banquetta es de 2.90 m. hacia el Muro 2 y 2.30 m. hacia el Muro 3.							

EA_final	EA_original	Fecha				Apellido	Ubicacion en el plano
<b>E-110</b>	7375	Feb 25, 2014				Carhuanina	<b>A5</b>
Funcion_principal		Tipo	Elemento_arquit		Temporalidad		
Domestica		Casa	cuerpo principal		Colonial tardío/republicano		
Calidad	Conservacion		Forma		Forma_techo		
2	41-60%		Cuadrangular		Hastial dos aguas		
Mamp_tipo	Esquina_ext	Esquina_int		No_divisiones	Vent_pres	Cant_hornac	
Tipo 1	Angular-mixta	Angular		0	0	4	
Eje_largo	Eje_corto	Diametro	Alt_muro	Grosor_muro	Altura_hast	Ubic_puerta	
4.15	2.90	0.00	0.00	0.60	3.00	No observable	
Descripcion_general							
No hay mas observaciones.							
Otros_detalle							
En el muro 2 y 4 se observan 2 piedras volantes en cada muro en la base del hastial.							

EA_final	EA_original	Fecha				Apellido	Ubicacion en el plano
<b>E-111</b>	114	Aug 6, 2012				Traslavina	<b>C3</b>
Funcion_principal		Tipo	Elemento_arquit		Temporalidad		
Estabilizadora		Casa	fachada		Colonial tardío/republicano		
Calidad	Conservacion		Forma		Forma_techo		
3	61-80%		Cuadrangular		No observable		
Mamp_tipo	Esquina_ext	Esquina_int		No_divisiones	Vent_pres	Cant_hornac	
No observable	Angular-ligada	No observable		0	0	0	
Eje_largo	Eje_corto	Diametro	Alt_muro	Grosor_muro	Altura_hast	Ubic_puerta	
1.55	1.10	0.00	0.00	0.00	0.00	No observable	
Descripcion_general							
Es una de las columnas del arco de ingreso a la iglesia o "pie derecho". Dada la forma del arco, la carga se distribuye hacia los lados y afuera, por lo que fue necesaria la adicion de una gran columna a cada lado del arco con una orientacion contraria.							
Otros_detalle							

EA_final	EA_original	Fecha				Apellido	Ubicacion en el plano
<b>E-112</b>	1211	Mar 5, 2014				Wernke	<b>C3</b>
Funcion_principal		Tipo	Elemento_arquit		Temporalidad		
Ritual		Casa	muro añadido		No observable		
Calidad	Conservacion		Forma		Forma_techo		
No registrado	No registrado		No registrado		No registrado		
Mamp_tipo	Esquina_ext	Esquina_int		No_divisiones	Vent_pres	Cant_hornac	
No registrado	No registrado	No registrado		No registrado	No registrado	0	
Eje_largo	Eje_corto	Diametro	Alt_muro	Grosor_muro	Altura_hast	Ubic_puerta	
0.00	0.00	0.00	0.00	0.00	0.00	No registrado	
Descripcion_general							
No hay mas observaciones.							
Otros_detalle							

EA_final	EA_original	Fecha				Apellido	Ubicacion en el plano
<b>E-113</b>	7537	Feb 27, 2014				Carhuanina	<b>F4</b>
Funcion_principal		Tipo	Elemento_arquit		Temporalidad		
Domestica		Casa	cuerpo principal		Colonial temprano		
Calidad	Conservacion		Forma		Forma_techo		
3	41-60%		Cuadrangular		No observable		
Mamp_tipo	Esquina_ext	Esquina_int		No_divisiones	Vent_pres	Cant_hornac	
Tipo 1	Angular-mixta	Redondeada		0	0	2	
Eje_largo	Eje_corto	Diametro	Alt_muro	Grosor_muro	Altura_hast	Ubic_puerta	
5.00	3.50	0.00	1.80	0.60	0.00	Eje largo	
Descripcion_general							
No hay mas observaciones.							
Otros_detalle							

EA_final	EA_original	Fecha				Apellido	Ubicacion en el plano
<b>E-114</b>	1322	Mar 5, 2014				Wernke	<b>C3</b>
Funcion_principal		Tipo	Elemento_arquit		Temporalidad		
Ritual		Casa	muro añadido		No observable		
Calidad	Conservacion		Forma		Forma_techo		
No registrado	No registrado		No registrado		No registrado		
Mamp_tipo	Esquina_ext	Esquina_int		No_divisiones	Vent_pres	Cant_hornac	
No registrado	No registrado	No registrado		No registrado	No registrado	No registrado	
Eje_largo	Eje_corto	Diametro	Alt_muro	Grosor_muro	Altura_hast	Ubic_puerta	
0.00	0.00	0.00			0.00	No registrado	
Descripcion_general							
No hay mas observaciones.							
Otros_detalle							

EA_final	EA_original	Fecha				Apellido	Ubicacion en el plano
<b>E-115</b>	7686	Mar 1, 2014				Cabrera	<b>C5</b>
Funcion_principal		Tipo	Elemento_arquit		Temporalidad		
Domestica		Casa	cuerpo principal		Colonial tardío/republicano		
Calidad	Conservacion		Forma		Forma_techo		
1	61-80%		Cuadrangular		Hastial dos aguas		
Mamp_tipo	Esquina_ext	Esquina_int		No_divisiones	Vent_pres	Cant_hornac	
Tipo 1	Redondeada-soga/cabez	Angular		No observable	0	13	
Eje_largo	Eje_corto	Diametro	Alt_muro	Grosor_muro	Altura_hast	Ubic_puerta	
5.81	3.42	0.00	1.86	0.52	3.50	Eje largo	
Descripcion_general							
No hay mas observaciones.							
Otros_detalle							
Presenta 2 piedras salientes en el muro 2, una de las cuales se tipo repisa. Tambi�n presenta una piedra saliente en el muro 3.							

EA_final	EA_original	Fecha				Apellido	Ubicacion en el plano
<b>E-116</b>	7832	Mar 3, 2014				Traslavina	<b>F2</b>
Funcion_principal		Tipo	Elemento_arquit		Temporalidad		
Domestica		Casa	cuerpo principal		Colonial tardío/republicano		
Calidad	Conservacion		Forma		Forma_techo		
1	81-100%		Cuadrangular		Sin hastial		
Mamp_tipo	Esquina_ext	Esquina_int		No_divisiones	Vent_pres	Cant_hornac	
Tipo 1	Angular-mixta	Angular		0	0	0	
Eje_largo	Eje_corto	Diametro	Alt_muro	Grosor_muro	Altura_hast	Ubic_puerta	
4.26	2.92	0.00	0.00	0.54	0.00	Eje largo	
Descripcion_general							
No hay mas observaciones.							
Otros_detalle							
El acceso solo tiene una jamba.							

EA_final	EA_original	Fecha					Apellido	Ubicacion en el plano
<b>E-117</b>	7594	Mar 1, 2014					Carhuanina	<b>E4</b>
Funcion_principal		Tipo	Elemento_arquit		Temporalidad			
Domestica		Casa	cuerpo principal		Colonial tardío/republicano			
Calidad	Conservacion		Forma		Forma_techo			
3	61-80%		Cuadrangular		Hastial dos aguas			
Mamp_tipo	Esquina_ext	Esquina_int		No_divisiones	Vent_pres	Cant_hornac		
Tipo 1	Angular-mixta	Angular		0	0	1		
Eje_largo	Eje_corto	Diametro	Alt_muro	Grosor_muro	Altura_hast	Ubic_puerta		
5.10	2.20	0.00	0.00	0.60	0.00	Eje largo		
Descripcion_general								
No hay mas observaciones.								
Otros_detalle								

EA_final	EA_original	Fecha					Apellido	Ubicacion en el plano
<b>E-118</b>	7736	Mar 3, 2014					Carhuanina	<b>E4</b>
Funcion_principal		Tipo	Elemento_arquit		Temporalidad			
Ritual		Capilla	cuerpo principal		Colonial tardío/republicano			
Calidad	Conservacion		Forma		Forma_techo			
2	41-60%		Cuadrangular		Hastial dos aguas			
Mamp_tipo	Esquina_ext	Esquina_int		No_divisiones	Vent_pres	Cant_hornac		
Tipo 1	Angular-mixta	Angular		0	0	0		
Eje_largo	Eje_corto	Diametro	Alt_muro	Grosor_muro	Altura_hast	Ubic_puerta		
9.10	3.67	0.00	0.00	0.63	0.00	Eje corto		
Descripcion_general								
No hay mas observaciones.								
Otros_detalle								
El altar tiene por medidas 0.70 m. de alto, base 0.47 m. y de profundidad 0.53 m. Esta compuesto por bloques pequenos de piedras y en la mitad del altar se observa 2 piedras volantes.								

EA_final	EA_original	Fecha				Apellido	Ubicacion en el plano
<b>E-119</b>	7369	Feb 25, 2014				Carhuanina	<b>A5</b>
Funcion_principal		Tipo	Elemento_arquit		Temporalidad		
Domestica		Casa	cuerpo principal		Colonial tardío/republicano		
Calidad	Conservacion		Forma		Forma_techo		
2	21-40%		Cuadrangular		No observable		
Mamp_tipo	Esquina_ext	Esquina_int		No_divisiones	Vent_pres	Cant_hornac	
Tipo 1	Angular-mixta	Angular		0	0	2	
Eje_largo	Eje_corto	Diametro	Alt_muro	Grosor_muro	Altura_hast	Ubic_puerta	
6.55	3.65	0.00	0.00	0.70	0.00	Eje largo	
Descripcion_general							
No hay mas observaciones.							
Otros_detalle							

EA_final	EA_original	Fecha				Apellido	Ubicacion en el plano
<b>E-120</b>	7830	Mar 5, 2014				Traslavina	<b>F2</b>
Funcion_principal		Tipo	Elemento_arquit		Temporalidad		
Domestica		Casa	cuerpo principal		Colonial tardío/republicano		
Calidad	Conservacion		Forma		Forma_techo		
3	41-60%		Cuadrangular		No observable		
Mamp_tipo	Esquina_ext	Esquina_int		No_divisiones	Vent_pres	Cant_hornac	
Tipo 1	Redondeada-bloques	Angular		No observable	0	0	
Eje_largo	Eje_corto	Diametro	Alt_muro	Grosor_muro	Altura_hast	Ubic_puerta	
5.00	3.96	0.00	0.00	0.70	0.00	Eje largo	
Descripcion_general							
No hay mas observaciones.							
Otros_detalle							
No pudimos ingresar a la EA pues esta ocupada por otra casa moderna.							



EA_final	EA_original	Fecha				Apellido	Ubicacion en el plano
<b>E-121</b>	7758	Mar 3, 2014				Carhuanina	<b>E5</b>
Funcion_principal		Tipo	Elemento_arquit		Temporalidad		
Domestica		Casa	cuerpo principal		Colonial temprano		
Calidad	Conservacion		Forma		Forma_techo		
2	21-40%		Cuadrangular		No observable		
Mamp_tipo	Esquina_ext	Esquina_int		No_divisiones	Vent_pres	Cant_hornac	
Tipo 1	Redondeada-mixta	Redondeada		0	0	3	
Eje_largo	Eje_corto	Diametro	Alt_muro	Grosor_muro	Altura_hast	Ubic_puerta	
5.88	4.45	0.00	0.00	0.63	0.00	Eje corto	
Descripcion_general							
No hay mas observaciones.							
Otros_detalle							

EA_final	EA_original	Fecha				Apellido	Ubicacion en el plano
<b>E-122</b>	7788	Mar 3, 2014				Carhuanina	<b>E6</b>
Funcion_principal		Tipo	Elemento_arquit		Temporalidad		
Domestica		Casa	cuerpo principal		Colonial temprano		
Calidad	Conservacion		Forma		Forma_techo		
1	1-20%		Circular		No observable		
Mamp_tipo	Esquina_ext	Esquina_int		No_divisiones	Vent_pres	Cant_hornac	
Tipo 1	Redondeada-mixta	Redondeada		0	0	0	
Eje_largo	Eje_corto	Diametro	Alt_muro	Grosor_muro	Altura_hast	Ubic_puerta	
0.00	0.00	4.28	0.00	0.67	0.00	Circular (no aplicable)	
Descripcion_general							
No hay mas observaciones.							
Otros_detalle							

EA_final	EA_original	Fecha				Apellido	Ubicacion en el plano
<b>E-123</b>	7877	Mar 5, 2014				Traslavina	<b>F1</b>
Funcion_principal		Tipo	Elemento_arquit		Temporalidad		
Domestica		Casa	cuerpo principal		Colonial temprano		
Calidad	Conservacion		Forma		Forma_techo		
1	21-40%		Cuadrangular		No observable		
Mamp_tipo	Esquina_ext	Esquina_int		No_divisiones	Vent_pres	Cant_hornac	
No observable	Redondeada-soga/cabez	Redondeada		No observable	0	0	
Eje_largo	Eje_corto	Diametro	Alt_muro	Grosor_muro	Altura_hast	Ubic_puerta	
4.90	4.43	0.00	0.00	0.56	0.00	No observable	
Descripcion_general							
No hay mas observaciones.							
Otros_detalle							

EA_final	EA_original	Fecha				Apellido	Ubicacion en el plano
<b>E-124</b>	383	Jul 23, 2012				Delay	<b>E2</b>
Funcion_principal		Tipo	Elemento_arquit		Temporalidad		
Domestica		Casa	muro añadido		Colonial temprano		
Calidad	Conservacion		Forma		Forma_techo		
1	1-20%		Cuadrangular		No observable		
Mamp_tipo	Esquina_ext	Esquina_int		No_divisiones	Vent_pres	Cant_hornac	
Tipo 12	No observable	Angular		0	0	1	
Eje_largo	Eje_corto	Diametro	Alt_muro	Grosor_muro	Altura_hast	Ubic_puerta	
3.54	2.38	0.00	0.00	0.71	0.00	Eje largo	
Descripcion_general							
unir con 3833, 3834. Estructura cuadrada adosada al norte de EA 372 sobre su muro 4. El muro 4 de EA 383 es muromde manzana que se adosa a EA 372. Los muros 1 y 5 estan hechos con Tipo 13 de mamposteria (y parecen ser bajos).							
Otros_detalle							

EA_final	EA_original	Fecha				Apellido	Ubicacion en el plano
<b>E-125</b>	7882	Mar 5, 2014				Traslavina	<b>F2</b>
Funcion_principal		Tipo	Elemento_arquit		Temporalidad		
Domestica		Casa	cuerpo principal		Colonial tardío/republicano		
Calidad	Conservacion		Forma		Forma_techo		
2	21-40%		Cuadrangular		Sin hastial		
Mamp_tipo	Esquina_ext	Esquina_int		No_divisiones	Vent_pres	Cant_hornac	
Tipo 1	Angular-mixta	Angular		No observable	0	0	
Eje_largo	Eje_corto	Diametro	Alt_muro	Grosor_muro	Altura_hast	Ubic_puerta	
5.52	3.72	0.00	0.00	0.58	0.00	No observable	
Descripcion_general							
No hay mas observaciones.							
Otros_detalle							
Propiedad de Eduardo Mamani Capira.							

EA_final	EA_original	Fecha				Apellido	Ubicacion en el plano
<b>E-126</b>	125	Aug 15, 2012				Traslavina	<b>C3</b>
Funcion_principal		Tipo	Elemento_arquit		Temporalidad		
Ritual		Iglesia	cuerpo principal		Colonial temprano		
Calidad	Conservacion		Forma		Forma_techo		
3	61-80%		Cuadrangular		Hastial dos aguas		
Mamp_tipo	Esquina_ext	Esquina_int		No_divisiones	Vent_pres	Cant_hornac	
Tipo 1	Angular-ligada	Redondeada		0	0	0	
Eje_largo	Eje_corto	Diametro	Alt_muro	Grosor_muro	Altura_hast	Ubic_puerta	
11.20	4.50	0.00	0.00	0.90	0.00	Eje largo	
Descripcion_general							
Estructura ubicada al SE de la Iglesia, siendo construida por sucesion de muros. Ademas dicha estructura aprovecho el muro 1312 y el muro 2 de la EA 124, como parte de su infraestructura.							
Otros_detalle							
Se tomo medidas del muro 4 para el hastial, pero al ser un adosamiento pertenece tambien a la EA 124.							

EA_final	EA_original	Fecha				Apellido	Ubicacion en el plano
<b>E-127</b>	1054	Aug 1, 2012				Wernke	<b>B3</b>
Funcion_principal		Tipo	Elemento_arquit		Temporalidad		
Domestica		Casa	muro compartido		No observable		
Calidad	Conservacion		Forma		Forma_techo		
No registrado	No registrado		No registrado		No registrado		
Mamp_tipo	Esquina_ext	Esquina_int		No_divisiones	Vent_pres	Cant_hornac	
No registrado	No registrado	No registrado		No registrado	No registrado	0	
Eje_largo	Eje_corto	Diametro	Alt_muro	Grosor_muro	Altura_hast	Ubic_puerta	
0.00	0.00	0.00	0.00	0.00	0.00	No registrado	
Descripcion_general							
1054							
Otros_detalle							

EA_final	EA_original	Fecha				Apellido	Ubicacion en el plano
<b>E-128</b>	1149	Aug 6, 2012				Traslavina	<b>C3</b>
Funcion_principal		Tipo	Elemento_arquit		Temporalidad		
Estabilizadora		Iglesia	contrafuerte		Colonial tardío/republicano		
Calidad	Conservacion		Forma		Forma_techo		
2	41-60%		Cuadrangular		No observable		
Mamp_tipo	Esquina_ext	Esquina_int		No_divisiones	Vent_pres	Cant_hornac	
Typo 1	Angular-ligada	No observable		0	No observable	0	
Eje_largo	Eje_corto	Diametro	Alt_muro	Grosor_muro	Altura_hast	Ubic_puerta	
1.80	1.03	0.00	0.00	0.00	0.00	No observable	
Descripcion_general							
Es un contrafuere rectangular ubicado al lado izquierdo de la EA 1151.							
Otros_detalle							

EA_final	EA_original	Fecha				Apellido	Ubicacion en el plano
<b>E-129</b>	7831	Mar 3, 2014				Traslavina	<b>F2</b>
Funcion_principal		Tipo	Elemento_arquit		Temporalidad		
Domestica		Casa	cuerpo principal		Colonial tardío/republicano		
Calidad	Conservacion		Forma		Forma_techo		
1	1-20%		Cuadrangular		No observable		
Mamp_tipo	Esquina_ext	Esquina_int		No_divisiones	Vent_pres	Cant_hornac	
Tipo 1	Angular-bloques	Angular		0	0	0	
Eje_largo	Eje_corto	Diametro	Alt_muro	Grosor_muro	Altura_hast	Ubic_puerta	
0.00	0.00	0.00	0.00	0.70	0.00	Eje largo	
Descripcion_general							
No hay mas observaciones.							
Otros_detalle							
No pudimos ingresar a la EA y debido a los distubios presentes no se pudo medir el eje largo y eje corto.							

EA_final	EA_original	Fecha				Apellido	Ubicacion en el plano
<b>E-130</b>	7889	Mar 5, 2014				Traslavina	<b>F2</b>
Funcion_principal		Tipo	Elemento_arquit		Temporalidad		
Domestica		Casa	cuerpo principal		Colonial tardío/republicano		
Calidad	Conservacion		Forma		Forma_techo		
2	41-60%		Cuadrangular		Sin hastial		
Mamp_tipo	Esquina_ext	Esquina_int		No_divisiones	Vent_pres	Cant_hornac	
Tipo 1	Angular-mixta	Redondeada		0	0	4	
Eje_largo	Eje_corto	Diametro	Alt_muro	Grosor_muro	Altura_hast	Ubic_puerta	
5.51	3.61	0.00	0.00	0.57	0.00	Eje largo	
Descripcion_general							
No hay mas observaciones.							
Otros_detalle							

EA_final	EA_original	Fecha					Apellido	Ubicacion en el plano
<b>E-131</b>	7846	Mar 4, 2014					Traslavina	<b>F2</b>
Funcion_principal		Tipo	Elemento_arquit		Temporalidad			
Domestica		Casa	cuerpo principal		Colonial temprano			
Calidad	Conservacion		Forma		Forma_techo			
2	41-60%		Cuadrangular		Hastial dos aguas			
Mamp_tipo	Esquina_ext	Esquina_int		No_divisiones	Vent_pres	Cant_hornac		
Tipo 1	Angular-ligada	Angular		No observable	No observable	4		
Eje_largo	Eje_corto	Diametro	Alt_muro	Grosor_muro	Altura_hast	Ubic_puerta		
9.15	4.40	0.00	0.00	0.62	0.00	Eje largo		
Descripcion_general								
No hay mas observaciones.								
Otros_detalle								

EA_final	EA_original	Fecha					Apellido	Ubicacion en el plano
<b>E-132</b>	7126	Feb 18, 2014					Traslavina	<b>B3</b>
Funcion_principal		Tipo	Elemento_arquit		Temporalidad			
Domestica		Casa	cuerpo principal		Colonial temprano			
Calidad	Conservacion		Forma		Forma_techo			
2	41-60%		Cuadrangular		No observable			
Mamp_tipo	Esquina_ext	Esquina_int		No_divisiones	Vent_pres	Cant_hornac		
Tipo 1	Redondeada-mixta	Redondeada		0	0	2		
Eje_largo	Eje_corto	Diametro	Alt_muro	Grosor_muro	Altura_hast	Ubic_puerta		
4.90	3.92	0.00	0.00	0.59	0.00	Eje largo		
Descripcion_general								
No hay mas observaciones.								
Otros_detalle								

EA_final	EA_original	Fecha				Apellido	Ubicacion en el plano
<b>E-133</b>	658	Jul 26, 2012				Hernandez	<b>E2</b>
Funcion_principal		Tipo	Elemento_arquit		Temporalidad		
Domestica		Casa	cuerpo principal		Colonial temprano		
Calidad	Conservacion		Forma		Forma_techo		
2	21-40%		Cuadrangular		No observable		
Mamp_tipo	Esquina_ext	Esquina_int		No_divisiones	Vent_pres	Cant_hornac	
Tipo 12	Angular-ligada	Angular		0	No observable	0	
Eje_largo	Eje_corto	Diametro	Alt_muro	Grosor_muro	Altura_hast	Ubic_puerta	
4.80	1.77	0.00	0.00	0.47	0.00	Eje largo	
Descripcion_general							
Estructura extremadamente alargada y estrecha, adosada al muro de manzana.							
Otros_detalles							
No se tomaron las alturas y anchos de la puerta porque solo se registra un lado del vano.							

EA_final	EA_original	Fecha				Apellido	Ubicacion en el plano
<b>E-134</b>	7795	Mar 4, 2014				Carhuanina	<b>E4</b>
Funcion_principal		Tipo	Elemento_arquit		Temporalidad		
Domestica		Casa	cuerpo principal		Colonial tardío/republicano		
Calidad	Conservacion		Forma		Forma_techo		
3	61-80%		Cuadrangular		Hastial dos aguas		
Mamp_tipo	Esquina_ext	Esquina_int		No_divisiones	Vent_pres	Cant_hornac	
Tipo 1	Angular-mixta	Angular		0	1	6	
Eje_largo	Eje_corto	Diametro	Alt_muro	Grosor_muro	Altura_hast	Ubic_puerta	
8.20	3.67	0.00	1.92	0.59	3.34	Eje largo	
Descripcion_general							
No hay mas observaciones.							
Otros_detalles							
El altar se encuentra ubicado en el muro 4, tiene forma cuadrangular y tienen por medidas 0.55x0.45 m.							



EA_final	EA_original	Fecha				Apellido	Ubicacion en el plano
<b>E-135</b>	7903	Mar 4, 2014				Carhuanina	<b>E4</b>
Funcion_principal		Tipo	Elemento_arquit		Temporalidad		
Domestica		Casa	cuerpo principal		Colonial tardío/republicano		
Calidad	Conservacion		Forma		Forma_techo		
1	21-40%		Cuadrangular		Hastial dos aguas		
Mamp_tipo	Esquina_ext	Esquina_int		No_divisiones	Vent_pres	Cant_hornac	
Tipo 1	No observable	No observable		0	0	0	
Eje_largo	Eje_corto	Diametro	Alt_muro	Grosor_muro	Altura_hast	Ubic_puerta	
2.77	2.66	0.00	0.00	0.41	0.00	Eje largo	
Descripcion_general							
No hay mas observaciones.							
Otros_detalle							

EA_final	EA_original	Fecha				Apellido	Ubicacion en el plano
<b>E-136</b>	656	Jul 26, 2012				Hernandez	<b>E2</b>
Funcion_principal		Tipo	Elemento_arquit		Temporalidad		
Domestica		Casa	cuerpo principal		Colonial temprano		
Calidad	Conservacion		Forma		Forma_techo		
1	1-20%		Cuadrangular		No observable		
Mamp_tipo	Esquina_ext	Esquina_int		No_divisiones	Vent_pres	Cant_hornac	
No observable	No observable	No observable		No observable	No observable	0	
Eje_largo	Eje_corto	Diametro	Alt_muro	Grosor_muro	Altura_hast	Ubic_puerta	
2.42	1.41	0.00	0.00	0.34	0.00	Eje largo	
Descripcion_general							
Estructura casi cuadrangular. Se encuentran casi solo los cimientos de piedras grandes en las bases. Sus muros 2 y 3 son parte de la delimitacion de manzana.							
Otros_detalle							

EA_final	EA_original	Fecha				Apellido	Ubicacion en el plano
<b>E-137</b>	156	Jul 20, 2012				Ramirez	<b>D2</b>
Funcion_principal		Tipo	Elemento_arquit		Temporalidad		
Domestica		Casa	cuerpo principal		Colonial temprano		
Calidad	Conservacion		Forma		Forma_techo		
1	1-20%		Cuadrangular		No observable		
Mamp_tipo	Esquina_ext	Esquina_int		No_divisiones	Vent_pres	Cant_hornac	
No observable	No observable	No observable		No observable	No observable	0	
Eje_largo	Eje_corto	Diametro	Alt_muro	Grosor_muro	Altura_hast	Ubic_puerta	
4.70	4.12	0.00	0.00	0.00	0.00	Eje largo	
Descripcion_general							
Estructura casi cuadrangular, se ubica en la interseccion de los caminos que limitan la manzana por el Sur y el Este, siendo sus muros 2 y 3 aprovechados como parte de la delimitacion. Solo se registran los cimientos de la estructura.							
Otros_detalle							
No se han registrado todas las medidas porque no queda suficiente de la estructura para hacer las mediciones correspondientes. No se han tomado las fotografías internas porque no hay muros observables.							

EA_final	EA_original	Fecha				Apellido	Ubicacion en el plano
<b>E-138</b>	7356	Feb 25, 2014				Carhuanina	<b>A5</b>
Funcion_principal		Tipo	Elemento_arquit		Temporalidad		
Domestica		Casa	cuerpo principal		Colonial tardío/republicano		
Calidad	Conservacion		Forma		Forma_techo		
2	41-60%		Cuadrangular		Hastial dos aguas		
Mamp_tipo	Esquina_ext	Esquina_int		No_divisiones	Vent_pres	Cant_hornac	
Tipo 1	Angular-ligada	Angular		0	1	2	
Eje_largo	Eje_corto	Diametro	Alt_muro	Grosor_muro	Altura_hast	Ubic_puerta	
7.40	3.30	0.00	0.00	0.60	3.10	Eje largo	
Descripcion_general							
No hay mas observaciones.							
Otros_detalle							

EA_final	EA_original	Fecha				Apellido	Ubicacion en el plano
<b>E-139</b>	1412	Aug 3, 2012				Norman	<b>A4</b>
Funcion_principal		Tipo	Elemento_arquit		Temporalidad		
No definido		Casa	muro añadido		Prehispánico tardío/colonial temp		
Calidad	Conservacion		Forma		Forma_techo		
2	1-20%		Cuadrangular		No observable		
Mamp_tipo	Esquina_ext	Esquina_int		No_divisiones	Vent_pres	Cant_hornac	
Tipo 8	Angular-mixta	Redondeada		No observable	0	2	
Eje_largo	Eje_corto	Diametro	Alt_muro	Grosor_muro	Altura_hast	Ubic_puerta	
0.00	0.00	0.00	0.00	0.00	0.00	No observable	
Descripcion_general							
Este estructura esta bien destruido. Solo tenemos un muro en el norte y parte de la esquina noreste. Es conectado a EA 1410 al noreste. Hay dos hornacinas en el muro. Ahora, este estructura es un parte de un muro, lo que continua al este hasta EA 1193.							
Otros_detalle							

EA_final	EA_original	Fecha				Apellido	Ubicacion en el plano
<b>E-140</b>	1291	Feb 19, 2014				Cisneros	<b>A3</b>
Funcion_principal		Tipo	Elemento_arquit		Temporalidad		
Domestica		Casa	cuerpo principal		Colonial temprano		
Calidad	Conservacion		Forma		Forma_techo		
1	1-20%		Cuadrangular		No observable		
Mamp_tipo	Esquina_ext	Esquina_int		No_divisiones	Vent_pres	Cant_hornac	
Tipo 1	Angular-mixta	Angular		0	0	0	
Eje_largo	Eje_corto	Diametro	Alt_muro	Grosor_muro	Altura_hast	Ubic_puerta	
5.35	2.60	0.00	0.00	0.70	0.00	Eje largo	
Descripcion_general							
No hay mas observaciones.							
Otros_detalle							
La EA se encuentra ubicada en la misma calle adyacente a la manzana.							

EA_final	EA_original	Fecha				Apellido	Ubicacion en el plano
<b>E-141</b>	7232	Feb 19, 2014				Carhuanina	<b>B3</b>
Funcion_principal		Tipo	Elemento_arquit		Temporalidad		
Domestica		Casa	cuerpo principal		Colonial temprano		
Calidad	Conservacion		Forma		Forma_techo		
3	41-60%		Cuadrangular		Hastial dos aguas		
Mamp_tipo	Esquina_ext	Esquina_int		No_divisiones	Vent_pres	Cant_hornac	
Tipo 1	Redondeada-mixta	Redondeada		No observable	0	2	
Eje_largo	Eje_corto	Diametro	Alt_muro	Grosor_muro	Altura_hast	Ubic_puerta	
5.03	3.61	0.00	0.00	0.63	0.00	Eje largo	
Descripcion_general							
No hay mas observaciones.							
Otros_detalle							
Las esquinas 1 y 4 son angulares y las esquinas 2 y 3 son redondeadas. Otro detalle es que se ha construido el acceso de forma que la puerta tenga un tope como se muestra el dibujo del muro 1.							

EA_final	EA_original	Fecha				Apellido	Ubicacion en el plano
<b>E-142</b>	7236	Feb 19, 2014				Carhuanina	<b>B3</b>
Funcion_principal		Tipo	Elemento_arquit		Temporalidad		
Domestica		Casa	cuerpo principal		Colonial tardío/republicano		
Calidad	Conservacion		Forma		Forma_techo		
1	1-20%		Cuadrangular		No observable		
Mamp_tipo	Esquina_ext	Esquina_int		No_divisiones	Vent_pres	Cant_hornac	
Tipo 1	Angular-mixta	Angular		0	0	0	
Eje_largo	Eje_corto	Diametro	Alt_muro	Grosor_muro	Altura_hast	Ubic_puerta	
4.37	2.17	0.00	0.00	0.60	0.00	Eje largo	
Descripcion_general							
No hay mas observaciones.							
Otros_detalle							

EA_final	EA_original	Fecha				Apellido	Ubicacion en el plano
<b>E-143</b>	7248	Feb 21, 2014				Cisneros	<b>B3</b>
Funcion_principal		Tipo	Elemento_arquit		Temporalidad		
Domestica		Casa	cuerpo principal		Colonial tardío/republicano		
Calidad	Conservacion		Forma		Forma_techo		
5	61-80%		Cuadrangular		Hastial dos aguas		
Mamp_tipo	Esquina_ext	Esquina_int		No_divisiones	Vent_pres	Cant_hornac	
Tipo 1	Angular-mixta	Angular		0	0	4	
Eje_largo	Eje_corto	Diametro	Alt_muro	Grosor_muro	Altura_hast	Ubic_puerta	
6.02	2.71	0.00	1.80	0.66	3.30	Eje largo	
Descripcion_general							
No hay mas observaciones.							
Otros_detalle							
En el muro 2 se observan una hilera de de piedras volantes (6 en total) en la parte en donde empieza el hastial.							

EA_final	EA_original	Fecha				Apellido	Ubicacion en el plano
<b>E-144</b>	7238	Feb 19, 2014				Cisneros	<b>B3</b>
Funcion_principal		Tipo	Elemento_arquit		Temporalidad		
Domestica		Casa	cuerpo principal		Colonial tardío/republicano		
Calidad	Conservacion		Forma		Forma_techo		
1	21-40%		Cuadrangular		Sin hastial		
Mamp_tipo	Esquina_ext	Esquina_int		No_divisiones	Vent_pres	Cant_hornac	
Tipo 1	Angular-mixta	Angular		1	0	4	
Eje_largo	Eje_corto	Diametro	Alt_muro	Grosor_muro	Altura_hast	Ubic_puerta	
4.98	3.37	0.00	0.00	0.70	0.00	Eje corto	
Descripcion_general							
No hay mas observaciones.							
Otros_detalle							
No se observa el acceso pero se ha dibujado de acuerdo a las bases de los muros.							

EA_final	EA_original	Fecha				Apellido	Ubicacion en el plano
<b>E-145</b>	7828	Mar 3, 2014				Traslavina	<b>F3</b>
Funcion_principal		Tipo	Elemento_arquit		Temporalidad		
Domestica		Casa	cuerpo principal		Colonial temprano		
Calidad	Conservacion		Forma		Forma_techo		
1	1-20%		Circular		Sin hastial		
Mamp_tipo	Esquina_ext	Esquina_int		No_divisiones	Vent_pres	Cant_hornac	
No observable	Redondeada-bloques	Redondeada		No observable	No observable	0	
Eje_largo	Eje_corto	Diametro	Alt_muro	Grosor_muro	Altura_hast	Ubic_puerta	
0.00	0.00	4.52	0.00	0.40	0.00	Circular (no aplicable)	
Descripcion_general							
No hay mas observaciones.							
Otros_detalle							

EA_final	EA_original	Fecha				Apellido	Ubicacion en el plano
<b>E-146</b>	7264	Feb 22, 2014				Carhuanina	<b>B3</b>
Funcion_principal		Tipo	Elemento_arquit		Temporalidad		
Ritual		Capilla	cuerpo principal		Colonial tardío/republicano		
Calidad	Conservacion		Forma		Forma_techo		
1	21-40%		Cuadrangular		No observable		
Mamp_tipo	Esquina_ext	Esquina_int		No_divisiones	Vent_pres	Cant_hornac	
Tipo 1	Angular-mixta	Angular		1	0	1	
Eje_largo	Eje_corto	Diametro	Alt_muro	Grosor_muro	Altura_hast	Ubic_puerta	
5.60	3.56	0.00	0.00	0.61	0.00	Eje corto	
Descripcion_general							
No hay mas observaciones.							
Otros_detalle							

EA_final	EA_original	Fecha				Apellido	Ubicacion en el plano
<b>E-147</b>	7260	Feb 21, 2014				Cisneros	<b>B3</b>
Funcion_principal		Tipo	Elemento_arquit		Temporalidad		
Domestica		Casa	cuerpo principal		Colonial tardío/republicano		
Calidad	Conservacion		Forma		Forma_techo		
5	81-100%		Cuadrangular		Hastial dos aguas		
Mamp_tipo	Esquina_ext	Esquina_int		No_divisiones	Vent_pres	Cant_hornac	
Tipo 1	Angular-mixta	Angular		0	0	1	
Eje_largo	Eje_corto	Diametro	Alt_muro	Grosor_muro	Altura_hast	Ubic_puerta	
6.77	3.70	0.00	1.89	0.62	2.72	Eje largo	
Descripcion_general							
No hay mas observaciones.							
Otros_detalle							
Se observa en el muro 4 una piedra volante.							

EA_final	EA_original	Fecha				Apellido	Ubicacion en el plano
<b>E-148</b>	124	Aug 15, 2012				Traslavina	<b>C3</b>
Funcion_principal		Tipo	Elemento_arquit		Temporalidad		
Ritual		Iglesia	cuerpo principal		Colonial temprano		
Calidad	Conservacion		Forma		Forma_techo		
2	41-60%		Cuadrangular		Hastial dos aguas		
Mamp_tipo	Esquina_ext	Esquina_int		No_divisiones	Vent_pres	Cant_hornac	
Tipo 1	No observable	Angular		0	0	0	
Eje_largo	Eje_corto	Diametro	Alt_muro	Grosor_muro	Altura_hast	Ubic_puerta	
6.01	4.16	0.00	2.50	1.00	0.00	Eje largo	
Descripcion_general							
Estructura ubicada al SE de la Iglesia, siendo construida por sucesion de muros. Ademas dicha estructura aprovecho el muro 1312, como parte de su infraestructura.							
Otros_detalle							
Posiblemente la plataforma adosada al muro 4, es un altar, ya que posee una entrada cuadrangular y muros a los costados.							



EA_final	EA_original	Fecha				Apellido	Ubicacion en el plano
<b>E-149</b>		88 Jul 24, 2012				Traslavina	<b>B3</b>
Funcion_principal		Tipo	Elemento_arquit		Temporalidad		
No definido		Casa	cuerpo principal		No observable		
Calidad	Conservacion		Forma		Forma_techo		
1	1-20%		No registrado		No observable		
Mamp_tipo	Esquina_ext	Esquina_int		No_divisiones	Vent_pres	Cant_hornac	
Tipo 1	Angular-bloques	Angular		No observable	No observable	0	
Eje_largo	Eje_corto	Diametro	Alt_muro	Grosor_muro	Altura_hast	Ubic_puerta	
0.00	0.00	0.00	0.00	0.34	0.00	No observable	
Descripcion_general							
No hay mas observaciones.							
Otros_detalle							

EA_final	EA_original	Fecha				Apellido	Ubicacion en el plano
<b>E-150</b>		7017 Jan 15, 2014				Carhuanina	<b>B2</b>
Funcion_principal		Tipo	Elemento_arquit		Temporalidad		
Domestica		Casa	cuerpo principal		Colonial temprano		
Calidad	Conservacion		Forma		Forma_techo		
2	21-40%		Cuadrangular		No observable		
Mamp_tipo	Esquina_ext	Esquina_int		No_divisiones	Vent_pres	Cant_hornac	
Tipo 1	Angular-mixta	Angular		No observable	0	1	
Eje_largo	Eje_corto	Diametro	Alt_muro	Grosor_muro	Altura_hast	Ubic_puerta	
5.25	4.09	0.00	0.00	0.77	0.00	Eje largo	
Descripcion_general							
No hay mas observaciones.							
Otros_detalle							

EA_final	EA_original	Fecha				Apellido	Ubicacion en el plano
<b>E-151</b>	7262	Feb 21, 2014				Carhuanina	<b>B3</b>
Funcion_principal		Tipo	Elemento_arquit		Temporalidad		
Domestica		Casa	cuerpo principal		Colonial tardío/republicano		
Calidad	Conservacion		Forma		Forma_techo		
4	81-100%		Cuadrangular		Hastial dos aguas		
Mamp_tipo	Esquina_ext	Esquina_int		No_divisiones	Vent_pres	Cant_hornac	
Tipo 1	Angular-mixta	Redondeada		0	1	4	
Eje_largo	Eje_corto	Diametro	Alt_muro	Grosor_muro	Altura_hast	Ubic_puerta	
7.02	3.07	0.00	1.30	0.54	3.25	Eje largo	
Descripcion_general							
No hay mas observaciones.							
Otros_detalle							
En el muro 2 se observa 6 piedras volantes ubicadas en la base del hastial.							

EA_final	EA_original	Fecha				Apellido	Ubicacion en el plano
<b>E-152</b>	83	Jul 19, 2012				Traslavina	<b>B2</b>
Funcion_principal		Tipo	Elemento_arquit		Temporalidad		
Domestica		Casa	cuerpo principal		Colonial temprano		
Calidad	Conservacion		Forma		Forma_techo		
2	61-80%		Cuadrangular		Hastial dos aguas		
Mamp_tipo	Esquina_ext	Esquina_int		No_divisiones	Vent_pres	Cant_hornac	
Tipo 1	Angular-ligada	Angular		0	0	6	
Eje_largo	Eje_corto	Diametro	Alt_muro	Grosor_muro	Altura_hast	Ubic_puerta	
5.96	3.93	0.00	1.78	0.56	3.23	Eje largo	
Descripcion_general							
No hay mas observaciones.							
Otros_detalle							
La altura del muro es la real.							

EA_final	EA_original	Fecha				Apellido	Ubicacion en el plano
<b>E-153</b>	7255	Mar 5, 2014				Wernke	<b>B3</b>
Funcion_principal		Tipo	Elemento_arquit		Temporalidad		
Domestica		Casa	muro compartido		No observable		
Calidad	Conservacion		Forma		Forma_techo		
No registrado	No registrado		No registrado		No registrado		
Mamp_tipo	Esquina_ext	Esquina_int		No_divisiones	Vent_pres	Cant_hornac	
No registrado	No registrado	No registrado		No registrado	No registrado	No registrado	
Eje_largo	Eje_corto	Diametro	Alt_muro	Grosor_muro	Altura_hast	Ubic_puerta	
0.00	0.00	0.00			0.00	No registrado	
Descripcion_general							
No hay mas observaciones.							
Otros_detalle							

EA_final	EA_original	Fecha				Apellido	Ubicacion en el plano
<b>E-154</b>	4813	Jul 30, 2013				McCollum	<b>C5</b>
Funcion_principal		Tipo	Elemento_arquit		Temporalidad		
Domestica		Casa	cuerpo principal		Colonial temprano		
Calidad	Conservacion		Forma		Forma_techo		
1	1-20%		Cuadrangular		No observable		
Mamp_tipo	Esquina_ext	Esquina_int		No_divisiones	Vent_pres	Cant_hornac	
Typo 1	No observable	Redondeada		No observable	No observable	0	
Eje_largo	Eje_corto	Diametro	Alt_muro	Grosor_muro	Altura_hast	Ubic_puerta	
0.00	0.00	0.00	7.00	0.00	0.00	No registrado	
Descripcion_general							
Muy mal conservado. Aparentemente fue una estructura doméstica cuadrangular integrada en la equina de la manzana.							
Otros_detalle							

EA_final	EA_original	Fecha				Apellido	Ubicacion en el plano
<b>E-155</b>	118	Aug 15, 2012				Traslavina	<b>C3</b>
Funcion_principal		Tipo	Elemento_arquit		Temporalidad		
Ritual		Iglesia	cuerpo principal		Colonial temprano		
Calidad	Conservacion		Forma		Forma_techo		
1	1-20%		Cuadrangular		Hastial dos aguas		
Mamp_tipo	Esquina_ext	Esquina_int		No_divisiones	Vent_pres	Cant_hornac	
Tipo 1	Angular-ligada	No observable		0	0	0	
Eje_largo	Eje_corto	Diametro	Alt_muro	Grosor_muro	Altura_hast	Ubic_puerta	
4.28	3.30	0.00	0.00	0.94	0.00	Eje corto	
Descripcion_general							
Estructura ubicada al SO de la Iglesia, siendo construida por sucesion de muros. Ademas dicha estructura aprovecho el muro 1317 y el muro 2 de la EA 117, como parte de su infraestructura.							
Otros_detalle							
En la parte posterior del muro 3, se observa un acceso clausurado, al parecer era para comunicar las estructuras posteriores con el patio adyacente a la Iglesia. Sus medidas son 1.20 de alto y 0.67 de ancho superior.							

EA_final	EA_original	Fecha				Apellido	Ubicacion en el plano
<b>E-156</b>	7592	Feb 28, 2014				Carhuanina	<b>E4</b>
Funcion_principal		Tipo	Elemento_arquit		Temporalidad		
Domestica		Casa	cuerpo principal		Colonial tardío/republicano		
Calidad	Conservacion		Forma		Forma_techo		
2	41-60%		Cuadrangular		No observable		
Mamp_tipo	Esquina_ext	Esquina_int		No_divisiones	Vent_pres	Cant_hornac	
Tipo 1	Redondeada-bloques	Angular		0	0	1	
Eje_largo	Eje_corto	Diametro	Alt_muro	Grosor_muro	Altura_hast	Ubic_puerta	
4.90	2.90	0.00	0.00	0.45	0.00	Eje largo	
Descripcion_general							
No hay mas observaciones.							
Otros_detalle							

EA_final	EA_original	Fecha					Apellido	Ubicacion en el plano
<b>E-157</b>	7268	Feb 21, 2014					Carhuanina	<b>B3</b>
Funcion_principal		Tipo	Elemento_arquit		Temporalidad			
Domestica		Casa	cuerpo principal		Colonial tardío/republicano			
Calidad	Conservacion		Forma		Forma_techo			
1	1-20%		Cuadrangular		No observable			
Mamp_tipo	Esquina_ext	Esquina_int		No_divisiones	Vent_pres	Cant_hornac		
Tipo 1	Angular-mixta	Angular		0	0	0		
Eje_largo	Eje_corto	Diametro	Alt_muro	Grosor_muro	Altura_hast	Ubic_puerta		
8.64	3.56	0.00	0.00	0.63	0.00	Eje largo		
Descripcion_general								
No hay mas observaciones.								
Otros_detalle								

EA_final	EA_original	Fecha					Apellido	Ubicacion en el plano
<b>E-158</b>	7825	Mar 3, 2014					Traslavina	<b>F3</b>
Funcion_principal		Tipo	Elemento_arquit		Temporalidad			
Domestica		Casa	cuerpo principal		Colonial tardío/republicano			
Calidad	Conservacion		Forma		Forma_techo			
1	21-40%		Cuadrangular		Hastial dos aguas			
Mamp_tipo	Esquina_ext	Esquina_int		No_divisiones	Vent_pres	Cant_hornac		
Tipo 1	Redondeada-soga/cabez	Redondeada		No observable	No observable	3		
Eje_largo	Eje_corto	Diametro	Alt_muro	Grosor_muro	Altura_hast	Ubic_puerta		
4.37	3.87	0.00	0.00	0.56	0.00	Eje largo		
Descripcion_general								
No hay mas observaciones.								
Otros_detalle								

EA_final	EA_original	Fecha				Apellido	Ubicacion en el plano
<b>E-159</b>	7048	Feb 17, 2014				Cisneros	<b>A2</b>
Funcion_principal		Tipo	Elemento_arquit		Temporalidad		
Domestica		Casa	cuerpo principal		Colonial temprano		
Calidad	Conservacion		Forma		Forma_techo		
3	41-60%		Cuadrangular		Hastial dos aguas		
Mamp_tipo	Esquina_ext	Esquina_int		No_divisiones	Vent_pres	Cant_hornac	
Tipo 1	Angular-mixta	Angular		No observable	0	8	
Eje_largo	Eje_corto	Diametro	Alt_muro	Grosor_muro	Altura_hast	Ubic_puerta	
4.66	3.60	0.00	1.80	0.66	2.80	Eje largo	
Descripcion_general							
Estructura cuadrangular con esquinas angulares. La estructura 7050 se encuentra adosada a esta.							
Otros_detalle							

EA_final	EA_original	Fecha				Apellido	Ubicacion en el plano
<b>E-160</b>	7050	Feb 17, 2014				Carhuanina	<b>B2</b>
Funcion_principal		Tipo	Elemento_arquit		Temporalidad		
Domestica		Casa	cuerpo principal		Colonial temprano		
Calidad	Conservacion		Forma		Forma_techo		
3	21-40%		Cuadrangular		No observable		
Mamp_tipo	Esquina_ext	Esquina_int		No_divisiones	Vent_pres	Cant_hornac	
Tipo 1	Angular-mixta	Angular		0	0	1	
Eje_largo	Eje_corto	Diametro	Alt_muro	Grosor_muro	Altura_hast	Ubic_puerta	
3.65	3.37	0.00	0.00	0.60	0.00	Eje largo	
Descripcion_general							
Estructura cuadrangular adosada a la estructura 7048.							
Otros_detalle							

EA_final	EA_original	Fecha				Apellido	Ubicacion en el plano
<b>E-161</b>	836	Jul 24, 2012				Norman	<b>E2</b>
Funcion_principal		Tipo	Elemento_arquit		Temporalidad		
Domestica		Casa	cuerpo principal		Colonial temprano		
Calidad	Conservacion		Forma		Forma_techo		
4	61-80%		Cuadrangular		No observable		
Mamp_tipo	Esquina_ext	Esquina_int		No_divisiones	Vent_pres	Cant_hornac	
Tipo 8	Angular-bloques	Redondeada		0	0	0	
Eje_largo	Eje_corto	Diametro	Alt_muro	Grosor_muro	Altura_hast	Ubic_puerta	
5.94	4.78	0.00	2.20	0.62	0.00	Eje largo	
Descripcion_general							
Este estructura esta ubicado en el centro del lado norte de la cuadra. Es cuadrangular y los muros de la estructura tiene gran grosor. Hay muchas hornacinas. Al este, hay otro grupo de patio lo que tiene un muro creando un espacio privado.							
Otros_detalle							

EA_final	EA_original	Fecha				Apellido	Ubicacion en el plano
<b>E-162</b>	143	Jul 24, 2012				Norman	<b>E2</b>
Funcion_principal		Tipo	Elemento_arquit		Temporalidad		
Domestica		Casa	cuerpo principal		Colonial temprano		
Calidad	Conservacion		Forma		Forma_techo		
3	61-80%		Cuadrangular		Hastial dos aguas		
Mamp_tipo	Esquina_ext	Esquina_int		No_divisiones	Vent_pres	Cant_hornac	
Tipo 8	Angular-mixta	Angular		No observable	0	5	
Eje_largo	Eje_corto	Diametro	Alt_muro	Grosor_muro	Altura_hast	Ubic_puerta	
5.10	2.78	0.00	1.73	0.56	0.00	Eje largo	
Descripcion_general							
Este estructura esta ubicado en el lado oeste de la cuadra. Es rectangular y hay dos estructuras al sur. Comparte su muro oeste con el muro oeste de la manzana.							
Otros_detalle							



EA_final	EA_original	Fecha				Apellido	Ubicacion en el plano
<b>E-163</b>	610	Jul 25, 2012				Hernandez	<b>F3</b>
Funcion_principal		Tipo	Elemento_arquit		Temporalidad		
Domestica		Casa	cuerpo principal		Colonial temprano		
Calidad	Conservacion		Forma		Forma_techo		
1	1-20%		Ovoide		No observable		
Mamp_tipo	Esquina_ext	Esquina_int	No_divisiones	Vent_pres	Cant_hornac		
No observable	No observable	No observable	0	No observable	0		
Eje_largo	Eje_corto	Diametro	Alt_muro	Grosor_muro	Altura_hast	Ubic_puerta	
5.00	3.30	0.00	0.00	0.49	0.00	Eje largo	
Descripcion_general							
Estructura de forma ligeramente redondeada, en muy mal estado de conservacion, asociada a la segunda plataforma de la manzana.							
Otros_detalle							

EA_final	EA_original	Fecha				Apellido	Ubicacion en el plano
<b>E-164</b>	730	Mar 5, 2014				Wernke	<b>E3</b>
Funcion_principal		Tipo	Elemento_arquit		Temporalidad		
No definido		Casa	muro de división		No observable		
Calidad	Conservacion		Forma		Forma_techo		
No registrado	No registrado		No registrado		No registrado		
Mamp_tipo	Esquina_ext	Esquina_int	No_divisiones	Vent_pres	Cant_hornac		
No registrado	No registrado	No registrado	No registrado	No registrado	No registrado		
Eje_largo	Eje_corto	Diametro	Alt_muro	Grosor_muro	Altura_hast	Ubic_puerta	
0.00	0.00	0.00			0.00	No registrado	
Descripcion_general							
No hay mas observaciones.							
Otros_detalle							

EA_final	EA_original	Fecha					Apellido	Ubicacion en el plano
<b>E-165</b>	7657	Mar 4, 2014					Cabrera	<b>C5</b>
Funcion_principal		Tipo	Elemento_arquit		Temporalidad			
Domestica		Casa	cuerpo principal		Colonial tardío/republicano			
Calidad	Conservacion		Forma		Forma_techo			
1	1-20%		Cuadrangular		Hastial dos aguas			
Mamp_tipo	Esquina_ext	Esquina_int		No_divisiones	Vent_pres	Cant_hornac		
Tipo 1	Angular-mixta	Angular		No observable	0	0		
Eje_largo	Eje_corto	Diametro	Alt_muro	Grosor_muro	Altura_hast	Ubic_puerta		
4.30	3.70	0.00	0.00	0.54	0.00	Eje largo		
Descripcion_general								
No hay mas observaciones.								
Otros_detalle								

EA_final	EA_original	Fecha					Apellido	Ubicacion en el plano
<b>E-166</b>	146	Jul 24, 2012					Norman	<b>E2</b>
Funcion_principal		Tipo	Elemento_arquit		Temporalidad			
Domestica		Casa	cuerpo principal		Colonial temprano			
Calidad	Conservacion		Forma		Forma_techo			
4	61-80%		Cuadrangular		Hastial dos aguas			
Mamp_tipo	Esquina_ext	Esquina_int		No_divisiones	Vent_pres	Cant_hornac		
Tipo 8	Angular-mixta	Angular		0	0	4		
Eje_largo	Eje_corto	Diametro	Alt_muro	Grosor_muro	Altura_hast	Ubic_puerta		
8.44	3.81	0.00	1.75	0.42	3.08	Eje largo		
Descripcion_general								
Este estructura esta ubicado en el sur de la cuadra. Comparte el muro al sur con el muro sur de la manzana. Es muy grande y tiene hastiales redondeados en el este y oeste. Hay mucha ceramica en los muros y hay tres hornacinas en el muro oeste.								
Otros_detalle								

EA_final	EA_original	Fecha				Apellido	Ubicacion en el plano
<b>E-167</b>	7142	Feb 20, 2014				Cabrera	<b>B3</b>
Funcion_principal		Tipo	Elemento_arquit		Temporalidad		
Domestica		Casa	cuerpo principal		Colonial temprano		
Calidad	Conservacion		Forma		Forma_techo		
1	21-40%		Cuadrangular		No observable		
Mamp_tipo	Esquina_ext	Esquina_int		No_divisiones	Vent_pres	Cant_hornac	
Tipo 1	Redondeada-mixta	Redondeada		0	0	0	
Eje_largo	Eje_corto	Diametro	Alt_muro	Grosor_muro	Altura_hast	Ubic_puerta	
3.46	2.84	0.00	0.00	0.65	0.00	Eje largo	
Descripcion_general							
No hay mas observaciones.							
Otros_detalle							

EA_final	EA_original	Fecha				Apellido	Ubicacion en el plano
<b>E-168</b>	127	Jul 20, 2012				Norman	<b>D1</b>
Funcion_principal		Tipo	Elemento_arquit		Temporalidad		
Domestica		Casa	cuerpo principal		Colonial temprano		
Calidad	Conservacion		Forma		Forma_techo		
1	1-20%		Cuadrangular		No observable		
Mamp_tipo	Esquina_ext	Esquina_int		No_divisiones	Vent_pres	Cant_hornac	
No observable	Redondeada-mixta	No observable		0	No observable	0	
Eje_largo	Eje_corto	Diametro	Alt_muro	Grosor_muro	Altura_hast	Ubic_puerta	
2.68	2.43	0.00	0.00	0.48	0.00	Eje largo	
Descripcion_general							
Una pequena estructura que es pro al ente parte de la estructura 126. La preservacion es muy mala pero podemos identificar 1 entrada (572) y una escalera (573). El muro 5 parece un muro de una plataforma asociada con 126.							
Otros_detalle							

EA_final	EA_original	Fecha				Apellido	Ubicacion en el plano
<b>E-169</b>	126	Jul 25, 2012				Norman	<b>D1</b>
Funcion_principal		Tipo	Elemento_arquit		Temporalidad		
Domestica		Casa	cuerpo principal		Colonial tardío/republicano		
Calidad	Conservacion		Forma		Forma_techo		
3	21-40%		Cuadrangular		No observable		
Mamp_tipo	Esquina_ext	Esquina_int		No_divisiones	Vent_pres	Cant_hornac	
Tipo 8	Redondeada-bloques	Redondeada		1	No observable	1	
Eje_largo	Eje_corto	Diametro	Alt_muro	Grosor_muro	Altura_hast	Ubic_puerta	
5.11	4.12	0.00	0.00	0.58	0.00	Eje largo	
Descripcion_general							
Esta estructura esta ubicado en la esquina suroeste de la cuadra, directamente oeste de la casa de kuraka. Es muy complicado y tiene una division interna en la forma de "s". Posible hay un patio o otra estructura conectado al este (EA 127).							
Otros_detalle							

EA_final	EA_original	Fecha				Apellido	Ubicacion en el plano
<b>E-170</b>	140	Jul 25, 2012				Norman	<b>E2</b>
Funcion_principal		Tipo	Elemento_arquit		Temporalidad		
Domestica		Casa	cuerpo principal		Colonial temprano		
Calidad	Conservacion		Forma		Forma_techo		
4	61-80%		Cuadrangular		Hastial dos aguas		
Mamp_tipo	Esquina_ext	Esquina_int		No_divisiones	Vent_pres	Cant_hornac	
Tipo 12	Angular-bloques	Angular		No observable	0	4	
Eje_largo	Eje_corto	Diametro	Alt_muro	Grosor_muro	Altura_hast	Ubic_puerta	
10.55	3.39	0.00	2.08	0.63	2.47	Eje largo	
Descripcion_general							
Este estructura es super grande y es ubicado en el lado este de la cuadra. Tiene hastiales al norte y sur, y la puerta es ubicado en el este. Ahora, esta usando para un chakra de un campesino, entonces no tenemos acceso al interior.							
Otros_detalle							

EA_final	EA_original	Fecha				Apellido	Ubicacion en el plano
<b>E-171</b>	822	Jul 24, 2012				Norman	<b>E1</b>
Funcion_principal		Tipo	Elemento_arquit		Temporalidad		
Domestica		Casa	cuerpo principal		Prehispánico tardío/colonial temp		
Calidad	Conservacion		Forma		Forma_techo		
3	1-20%		Circular		Hastial un agua		
Mamp_tipo	Esquina_ext	Esquina_int		No_divisiones	Vent_pres	Cant_hornac	
Tipo 8	No observable	Redondeada		0	0	1	
Eje_largo	Eje_corto	Diametro	Alt_muro	Grosor_muro	Altura_hast	Ubic_puerta	
0.00	0.00	4.36	0.00	0.51	0.00	Circular (no aplicable)	
Descripcion_general							
Este estructura esta ubicado en la esquina sureste de la cuadra. Es mas o menos redondeado y el superficie es mas abajo que el parte afuera. El muro en el parte sur tambien es el muro sur de la manzana. Hay una puerta al norte.							
Otros_detalle							

EA_final	EA_original	Fecha				Apellido	Ubicacion en el plano
<b>E-172</b>	138	Jul 25, 2012				Norman	<b>E1</b>
Funcion_principal		Tipo	Elemento_arquit		Temporalidad		
Domestica		Casa	cuerpo principal		Prehispánico tardío/colonial temp		
Calidad	Conservacion		Forma		Forma_techo		
2	61-80%		Circular		Sin hastial		
Mamp_tipo	Esquina_ext	Esquina_int		No_divisiones	Vent_pres	Cant_hornac	
Tipo 8	No observable	No observable		0	0	3	
Eje_largo	Eje_corto	Diametro	Alt_muro	Grosor_muro	Altura_hast	Ubic_puerta	
0.00	0.00	3.60	1.54	0.39	0.00	Circular (no aplicable)	
Descripcion_general							
Este estructura esta ubicado en el lado sureste de la cuadra. Es circular con algunas hornacinas. El parte en el sur es en una linea con el muro de delimitacion de la manzana. La nivel de la superficie es mas abajo que la nivel de la parte afuera.							
Otros_detalle							

EA_final	EA_original	Fecha				Apellido	Ubicacion en el plano
<b>E-173</b>	4706	Jul 29, 2013				Norman	<b>B5</b>
Funcion_principal		Tipo	Elemento_arquit		Temporalidad		
Domestica		Casa	cuerpo principal		Colonial tardío/republicano		
Calidad	Conservacion		Forma		Forma_techo		
3	41-60%		Cuadrangular		Hastial dos aguas		
Mamp_tipo	Esquina_ext	Esquina_int		No_divisiones	Vent_pres	Cant_hornac	
Tipo 12	Angular-mixta	Angular		0	0	4	
Eje_largo	Eje_corto	Diametro	Alt_muro	Grosor_muro	Altura_hast	Ubic_puerta	
9.08	3.58	0.00	2.07	0.73	2.78	Eje largo	
Descripcion_general							
Esta estructura es ubicado al sur de EA 4701, y las dos estructuras comparten el muro sur de 4701 (muro norte de 4706). Tambien comparten la misma plaza al este. Este estructura tambien no sigue la grilla normal, pero es diagonal.							
Otros_detalle							

EA_final	EA_original	Fecha				Apellido	Ubicacion en el plano
<b>E-174</b>	7829	Mar 3, 2014				Traslavina	<b>F3</b>
Funcion_principal		Tipo	Elemento_arquit		Temporalidad		
Domestica		Casa	cuerpo principal		Colonial temprano		
Calidad	Conservacion		Forma		Forma_techo		
1	41-60%		Circular		Sin hastial		
Mamp_tipo	Esquina_ext	Esquina_int		No_divisiones	Vent_pres	Cant_hornac	
No observable	Redondeada-bloques	Redondeada		No observable	No observable	2	
Eje_largo	Eje_corto	Diametro	Alt_muro	Grosor_muro	Altura_hast	Ubic_puerta	
0.00	0.00	3.15	0.00	0.60	0.00	Circular (no aplicable)	
Descripcion_general							
No hay mas observaciones.							
Otros_detalle							
Las hornacinas estan ubicadas a las 9 y a las 12.							

EA_final	EA_original	Fecha				Apellido	Ubicacion en el plano
<b>E-175</b>	4976	Aug 6, 2013				Norman	<b>C4</b>
Funcion_principal		Tipo	Elemento_arquit		Temporalidad		
Domestica		Casa	cuerpo principal		Colonial tardío/republicano		
Calidad	Conservacion		Forma		Forma_techo		
2	41-60%		Cuadrangular		Hastial dos aguas		
Mamp_tipo	Esquina_ext	Esquina_int		No_divisiones	Vent_pres	Cant_hornac	
Tipo 1	Angular-mixta	Redondeada		No registrado	0	1	
Eje_largo	Eje_corto	Diametro	Alt_muro	Grosor_muro	Altura_hast	Ubic_puerta	
4.38	2.38	0.00	1.29	0.52	1.96	Eje largo	
Descripcion_general							
Almacen adosado con EA 4970.							
Otros_detalles							

EA_final	EA_original	Fecha				Apellido	Ubicacion en el plano
<b>E-176</b>	7819	Mar 3, 2014				Traslavina	<b>F3</b>
Funcion_principal		Tipo	Elemento_arquit		Temporalidad		
Domestica		Casa	cuerpo principal		Colonial tardío/republicano		
Calidad	Conservacion		Forma		Forma_techo		
1	1-20%		Cuadrangular		No observable		
Mamp_tipo	Esquina_ext	Esquina_int		No_divisiones	Vent_pres	Cant_hornac	
Tipo 1	Angular-ligada	Angular		No observable	No observable	2	
Eje_largo	Eje_corto	Diametro	Alt_muro	Grosor_muro	Altura_hast	Ubic_puerta	
2.78	2.76	0.00	0.00	0.72	0.00	Eje largo	
Descripcion_general							
No hay mas observaciones.							
Otros_detalles							



EA_final	EA_original	Fecha				Apellido	Ubicacion en el plano
<b>E-177</b>	4716	Jul 29, 2013				Norman	<b>B5</b>
Funcion_principal		Tipo	Elemento_arquit		Temporalidad		
Domestica		Casa	cuerpo principal		Colonial tardío/republicano		
Calidad	Conservacion		Forma		Forma_techo		
4	81-100%		Cuadrangular		Hastial dos aguas		
Mamp_tipo	Esquina_ext	Esquina_int		No_divisiones	Vent_pres	Cant_hornac	
Tipo 12	Angular-mixta	Angular		0	1	4	
Eje_largo	Eje_corto	Diametro	Alt_muro	Grosor_muro	Altura_hast	Ubic_puerta	
8.60	3.89	0.00	1.85	0.55	3.35	Eje largo	
Descripcion_general							
Este estructura es ubicado al sur de EA 4706 pero comparten la misma plaza al este. La puerta esta intacta. Hay hastiales al este y oeste.							
Otros_detalle							

EA_final	EA_original	Fecha				Apellido	Ubicacion en el plano
<b>E-178</b>	7835	Mar 4, 2014				Traslavina	<b>F3</b>
Funcion_principal		Tipo	Elemento_arquit		Temporalidad		
Domestica		Casa	cuerpo principal		Colonial temprano		
Calidad	Conservacion		Forma		Forma_techo		
1	1-20%		Circular		Sin hastial		
Mamp_tipo	Esquina_ext	Esquina_int		No_divisiones	Vent_pres	Cant_hornac	
Tipo 1	Redondeada-bloques	Redondeada		No observable	No observable	0	
Eje_largo	Eje_corto	Diametro	Alt_muro	Grosor_muro	Altura_hast	Ubic_puerta	
0.00	0.00	3.50	0.00	0.58	0.00	Circular (no aplicable)	
Descripcion_general							
No hay mas observaciones.							
Otros_detalle							

EA_final	EA_original	Fecha				Apellido	Ubicacion en el plano
<b>E-179</b>	612	Jul 25, 2012				Hernandez	<b>E2</b>
Funcion_principal		Tipo	Elemento_arquit		Temporalidad		
Domestica		Casa	cuerpo principal		Colonial temprano		
Calidad	Conservacion		Forma		Forma_techo		
4	61-80%		Cuadrangular		Hastial dos aguas		
Mamp_tipo	Esquina_ext	Esquina_int		No_divisiones	Vent_pres	Cant_hornac	
Tipo 12	Angular-ligada	Redondeada		1	0	4	
Eje_largo	Eje_corto	Diametro	Alt_muro	Grosor_muro	Altura_hast	Ubic_puerta	
4.45	2.93	0.00	1.73	0.61	2.86	Eje largo	
Descripcion_general							
Estructura ubicada junto a la escalera de acceso a la segunda plataforma. Parece ser la estructura principal del grupo patio, dado que se asocia a una plataforma a modo de portico de acceso.							
Otros_detalle							

EA_final	EA_original	Fecha				Apellido	Ubicacion en el plano
<b>E-180</b>	7011	Jan 15, 2014				Carhuanina	<b>A2</b>
Funcion_principal		Tipo	Elemento_arquit		Temporalidad		
Domestica		Casa	cuerpo principal		Colonial temprano		
Calidad	Conservacion		Forma		Forma_techo		
3	61-80%		Circular		Sin hastial		
Mamp_tipo	Esquina_ext	Esquina_int		No_divisiones	Vent_pres	Cant_hornac	
Tipo 1	Redondeada-bloques	Redondeada		0	0	8	
Eje_largo	Eje_corto	Diametro	Alt_muro	Grosor_muro	Altura_hast	Ubic_puerta	
0.00	0.00	6.09	0.00	0.66	0.00	Circular (no aplicable)	
Descripcion_general							
No hay mas observaciones.							
Otros_detalle							

EA_final	EA_original	Fecha					Apellido	Ubicacion en el plano
<b>E-181</b>	621	Jul 25, 2012					Hernandez	<b>F2</b>
Funcion_principal		Tipo	Elemento_arquit		Temporalidad			
Domestica		Casa	cuerpo principal		Colonial temprano			
Calidad	Conservacion		Forma		Forma_techo			
3	61-80%		Cuadrangular		No observable			
Mamp_tipo	Esquina_ext	Esquina_int		No_divisiones	Vent_pres	Cant_hornac		
Tipo 13	Redondeada-mixta	Redondeada		0	0	6		
Eje_largo	Eje_corto	Diametro	Alt_muro	Grosor_muro	Altura_hast	Ubic_puerta		
4.72	4.40	0.00	0.00	0.54	0.00	Eje largo		
Descripcion_general								
Forma casi cuadrangular de esquinas redondeadas, probablemente relacionada al mismo grupo patio que 607. Tiene dos accesos opuestos en los ejes largos de la estructura.								
Otros_detalle								
Los datos ingresados para el acceso corresponden al acceso 622. Las medidas registradas para el acceso 623 son: Altura puerta conservada: 0.42 m. Ancho inferior: 0.60 m. Ancho otro: 0.52 m. Altura otro: 0.13 m. Orientación: 220. Grosor: 0.77 m.								

EA_final	EA_original	Fecha					Apellido	Ubicacion en el plano
<b>E-182</b>	192	Jul 17, 2012					Siveroni	<b>E1</b>
Funcion_principal		Tipo	Elemento_arquit		Temporalidad			
Domestica		Casa	cuerpo principal		Colonial temprano			
Calidad	Conservacion		Forma		Forma_techo			
1	1-20%		Cuadrangular		No observable			
Mamp_tipo	Esquina_ext	Esquina_int		No_divisiones	Vent_pres	Cant_hornac		
Tipo 1	Redondeada-soga/cabez	Redondeada		0	No observable	3		
Eje_largo	Eje_corto	Diametro	Alt_muro	Grosor_muro	Altura_hast	Ubic_puerta		
4.38	0.00	0.00	1.22	0.55	0.00	No observable		
Descripcion_general								
Solo se preservan muros 1, 2 y 5; el eje corto no se midio porque muro 3 no se preserva. Unir con 1922.								
Otros_detalle								

EA_final	EA_original	Fecha				Apellido	Ubicacion en el plano
<b>E-183</b>	179	Jul 18, 2012				Hamilton	<b>D1</b>
Funcion_principal		Tipo	Elemento_arquit		Temporalidad		
Domestica		Casa	cuerpo principal		Colonial temprano		
Calidad	Conservacion		Forma		Forma_techo		
1	21-40%		Cuadrangular		No observable		
Mamp_tipo	Esquina_ext	Esquina_int		No_divisiones	Vent_pres	Cant_hornac	
Tipo 12	Redondeada-soga/cabez	Redondeada		0	0	3	
Eje_largo	Eje_corto	Diametro	Alt_muro	Grosor_muro	Altura_hast	Ubic_puerta	
4.23	3.65	0.00	1.51	0.61	0.00	Eje largo	
Descripcion_general							
No todos los muros de esta estructura estan completos. El largo de los muros 2, 3 y 4 no estan completos aunque presentan piedras apircadas encima (moderno)							
Otros_detalle							

EA_final	EA_original	Fecha				Apellido	Ubicacion en el plano
<b>E-184</b>	180	Jul 18, 2012				Siveroni	<b>E1</b>
Funcion_principal		Tipo	Elemento_arquit		Temporalidad		
Domestica		Casa	cuerpo principal		Colonial temprano		
Calidad	Conservacion		Forma		Forma_techo		
1	1-20%		Cuadrangular		No observable		
Mamp_tipo	Esquina_ext	Esquina_int		No_divisiones	Vent_pres	Cant_hornac	
Tipo 1	Redondeada-soga/cabez	Redondeada		0	No observable	0	
Eje_largo	Eje_corto	Diametro	Alt_muro	Grosor_muro	Altura_hast	Ubic_puerta	
5.61	4.75	0.00	1.28	0.59	0.00	Eje largo	
Descripcion_general							
No hay mas observaciones.							
Otros_detalle							

EA_final	EA_original	Fecha					Apellido	Ubicacion en el plano
<b>E-185</b>	189	Jul 20, 2012					Delay	<b>E2</b>
Funcion_principal		Tipo	Elemento_arquit		Temporalidad			
Domestica		Casa	cuerpo principal		Colonial temprano			
Calidad	Conservacion		Forma		Forma_techo			
1	21-40%		Cuadrangular		Hastial dos aguas			
Mamp_tipo	Esquina_ext	Esquina_int		No_divisiones	Vent_pres	Cant_hornac		
Tipo 1	Redondeada-soga/cabez	Redondeada		0	0	4		
Eje_largo	Eje_corto	Diametro	Alt_muro	Grosor_muro	Altura_hast	Ubic_puerta		
4.54	3.30	0.00	2.33	0.53	0.00	Eje largo		
Descripcion_general								
Estructura cuadrangular con techo a dos aguas formando la esquina de manzana con sus muros 3 y 4.								
Otros_detalle								
Editar poligono tal que muro 5 si existe formando fachada (al editar se borraron puntos).								

EA_final	EA_original	Fecha					Apellido	Ubicacion en el plano
<b>E-186</b>	69	Jul 17, 2012					Hernandez	<b>D2</b>
Funcion_principal		Tipo	Elemento_arquit		Temporalidad			
Domestica		Casa	cuerpo principal		Colonial temprano			
Calidad	Conservacion		Forma		Forma_techo			
2	1-20%		Cuadrangular		No observable			
Mamp_tipo	Esquina_ext	Esquina_int		No_divisiones	Vent_pres	Cant_hornac		
Tipo 1	Redondeada-mixta	Redondeada		0	0	1		
Eje_largo	Eje_corto	Diametro	Alt_muro	Grosor_muro	Altura_hast	Ubic_puerta		
4.04	2.70	0.00	1.10	0.48	0.00	Eje largo		
Descripcion_general								
Estructura de forma rectangular, adosado a la estructura 070. Su orientacion es de NW a SE por el eje largo. Los muros estan bastante derrumbados, solo llegan a una altura aproximada a la cadeta. El acceso se encuentra hacia el norte.								
Otros_detalle								
La estructura se encuentra siempre humeda, por lo que probablemente se encuentra cerca de una zona de riego moderna.								

EA_final	EA_original	Fecha				Apellido	Ubicacion en el plano
<b>E-187</b>	7839	Mar 4, 2014				Traslavina	<b>F2</b>
Funcion_principal		Tipo	Elemento_arquit		Temporalidad		
Domestica		Casa	cuerpo principal		Colonial temprano		
Calidad	Conservacion		Forma		Forma_techo		
1	1-20%		Circular		Sin hastial		
Mamp_tipo	Esquina_ext	Esquina_int		No_divisiones	Vent_pres	Cant_hornac	
No observable	Redondeada-bloques	Redondeada		No observable	No observable	0	
Eje_largo	Eje_corto	Diametro	Alt_muro	Grosor_muro	Altura_hast	Ubic_puerta	
0.00	0.00	3.95	0.00	0.60	0.00	Circular (no aplicable)	
Descripcion_general							
No hay mas observaciones.							
Otros_detalle							

EA_final	EA_original	Fecha				Apellido	Ubicacion en el plano
<b>E-188</b>	94	Jul 23, 2012				Traslavina	<b>B3</b>
Funcion_principal		Tipo	Elemento_arquit		Temporalidad		
Domestica		Casa	cuerpo principal		Colonial tardío/republicano		
Calidad	Conservacion		Forma		Forma_techo		
2	61-80%		Cuadrangular		Sin hastial		
Mamp_tipo	Esquina_ext	Esquina_int		No_divisiones	Vent_pres	Cant_hornac	
Tipo 12	Angular-ligada	Angular		0	0	3	
Eje_largo	Eje_corto	Diametro	Alt_muro	Grosor_muro	Altura_hast	Ubic_puerta	
6.73	3.29	0.00	1.85	0.64	0.00	Eje largo	
Descripcion_general							
Se trata de una estructura rectangular sin hastiales.							
Otros_detalle							

EA_final	EA_original	Fecha				Apellido	Ubicacion en el plano
<b>E-189</b>	151	Jul 19, 2012				Smith	<b>D2</b>
Funcion_principal		Tipo	Elemento_arquit		Temporalidad		
Domestica		Casa	cuerpo principal		Colonial temprano		
Calidad	Conservacion		Forma		Forma_techo		
4	61-80%		Cuadrangular		Hastial dos aguas		
Mamp_tipo	Esquina_ext	Esquina_int		No_divisiones	Vent_pres	Cant_hornac	
Tipo 12	Angular-mixta	Redondeada		1	1	12	
Eje_largo	Eje_corto	Diametro	Alt_muro	Grosor_muro	Altura_hast	Ubic_puerta	
5.33	4.43	0.00	2.21	0.62	3.42	Eje largo	
Descripcion_general							
Estructura casi cuadrangular, es la estructura base del grupo patio, a la que se anexan 075 y 152. Los dos hastiales se han conservado casi intactos.							
Otros_detalle							

EA_final	EA_original	Fecha				Apellido	Ubicacion en el plano
<b>E-190</b>	71	Jul 18, 2012				Hernandez	<b>D2</b>
Funcion_principal		Tipo	Elemento_arquit		Temporalidad		
Domestica		Casa	No registrado		Colonial temprano		
Calidad	Conservacion		Forma		Forma_techo		
2	1-20%		Cuadrangular		Hastial dos aguas		
Mamp_tipo	Esquina_ext	Esquina_int		No_divisiones	Vent_pres	Cant_hornac	
Tipo 1	Angular-mixta	Angular		0	No observable	1	
Eje_largo	Eje_corto	Diametro	Alt_muro	Grosor_muro	Altura_hast	Ubic_puerta	
5.51	3.84	0.00	1.87	0.52	0.00	Eje largo	
Descripcion_general							
Estructura rectangular que colinda por el camino por el sur y con la estructura 072 por el norte. Parece tener dos puertas de acceso: la principal que da hacia la plaza y una puerta que la comunica con la estructura 072.							
Otros_detalle							
No han quedado evidencias de los hastiales, pero asumimos que tuvo techo a dos aguas porque comparte un muro con la estructura 072, donde si se ha registrado un hastial a dos aguas.							



EA_final	EA_original	Fecha				Apellido	Ubicacion en el plano
<b>E-191</b>	1152	Aug 6, 2012				Traslavina	<b>C3</b>
Funcion_principal		Tipo	Elemento_arquit		Temporalidad		
Estabilizadora		Casa	contrafuerte		Colonial tardío/republicano		
Calidad	Conservacion		Forma		Forma_techo		
3	61-80%		Cuadrangular		No observable		
Mamp_tipo	Esquina_ext	Esquina_int		No_divisiones	Vent_pres	Cant_hornac	
Tipo 1	Angular-ligada	No observable		No observable	0	0	
Eje_largo	Eje_corto	Diametro	Alt_muro	Grosor_muro	Altura_hast	Ubic_puerta	
10.20	3.31	0.00	4.48	0.00	0.00	No observable	
Descripcion_general							
Es un contrafuerte, de forma rectangular, ubicado en la esquina O de la iglesia.							
Otros_detalle							

EA_final	EA_original	Fecha				Apellido	Ubicacion en el plano
<b>E-192</b>	75	Jul 19, 2012				Smith	<b>D2</b>
Funcion_principal		Tipo	Elemento_arquit		Temporalidad		
Domestica		Casa	cuerpo principal		Colonial temprano		
Calidad	Conservacion		Forma		Forma_techo		
3	41-60%		Cuadrangular		Hastial dos aguas		
Mamp_tipo	Esquina_ext	Esquina_int		No_divisiones	Vent_pres	Cant_hornac	
Tipo 12	Angular-ligada	Angular		1	0	0	
Eje_largo	Eje_corto	Diametro	Alt_muro	Grosor_muro	Altura_hast	Ubic_puerta	
9.23	3.81	0.00	2.02	0.58	0.00	Eje largo	
Descripcion_general							
Se ubica en la esquina del grupo patio residencial y se adosa a la estructura 151, y se le adosa el muro 223.							
Otros_detalle							
Hay algo de apilamiento de piedras modernas sobre el muro 3, y escaso excremento de ganado en el interior de la estructura. Esta estructura se adosa a la 151, por lo que el muro 4 no es parte de la planta original de 075 y los muros 3 y 5 están adosad							

EA_final	EA_original	Fecha				Apellido	Ubicacion en el plano
<b>E-193</b>	272	Jul 23, 2012				Ramirez	<b>D1</b>
Funcion_principal		Tipo	Elemento_arquit		Temporalidad		
Domestica		Casa	cuerpo principal		Colonial temprano		
Calidad	Conservacion		Forma		Forma_techo		
1	1-20%		Cuadrangular		No observable		
Mamp_tipo	Esquina_ext	Esquina_int		No_divisiones	Vent_pres	Cant_hornac	
Tipo 5	Angular-mixta	No observable		0	No observable	0	
Eje_largo	Eje_corto	Diametro	Alt_muro	Grosor_muro	Altura_hast	Ubic_puerta	
4.50	4.00	0.00	0.00	0.49	0.00	Eje largo	
Descripcion_general							
Estructura de forma casi cuadrangular con angulos internos redondeados. Se asocia a una plataforma que divide la manzana.							
Otros_detalle							

EA_final	EA_original	Fecha				Apellido	Ubicacion en el plano
<b>E-194</b>	48	Jul 20, 2012				Norman	<b>D2</b>
Funcion_principal		Tipo	Elemento_arquit		Temporalidad		
Domestica		Casa	cuerpo principal		Colonial temprano		
Calidad	Conservacion		Forma		Forma_techo		
3	61-80%		Cuadrangular		Hastial dos aguas		
Mamp_tipo	Esquina_ext	Esquina_int		No_divisiones	Vent_pres	Cant_hornac	
Tipo 12	Angular-bloques	Angular		0	0	4	
Eje_largo	Eje_corto	Diametro	Alt_muro	Grosor_muro	Altura_hast	Ubic_puerta	
8.33	3.34	0.00	1.71	0.56	2.59	Eje largo	
Descripcion_general							
una estructura cuadriculada y rectangular. La puerta esta orientada al norte y central en muro 1/5. El muro 2 se comparte con el muro de la manzana. Hay restos de dos hastiales en muro 2 y 4, ninguno es muy alto.							
Otros_detalle							

EA_final	EA_original	Fecha				Apellido	Ubicacion en el plano
<b>E-195</b>	7893	Mar 5, 2014				Traslavina	<b>E2</b>
Funcion_principal		Tipo	Elemento_arquit		Temporalidad		
Domestica		Casa	cuerpo principal		Colonial temprano		
Calidad	Conservacion		Forma		Forma_techo		
1	1-20%		Circular		No observable		
Mamp_tipo	Esquina_ext	Esquina_int		No_divisiones	Vent_pres	Cant_hornac	
No observable	No observable	No observable		No observable	0	0	
Eje_largo	Eje_corto	Diametro	Alt_muro	Grosor_muro	Altura_hast	Ubic_puerta	
0.00	0.00	3.59	0.00	0.45	0.00	Circular (no aplicable)	
Descripcion_general							
No hay mas observaciones.							
Otros_detalle							

EA_final	EA_original	Fecha				Apellido	Ubicacion en el plano
<b>E-196</b>	1233	Mar 5, 2014				Wernke	<b>C3</b>
Funcion_principal		Tipo	Elemento_arquit		Temporalidad		
Ritual		Casa	muro compartido		No observable		
Calidad	Conservacion		Forma		Forma_techo		
No registrado	No registrado		No registrado		No registrado		
Mamp_tipo	Esquina_ext	Esquina_int		No_divisiones	Vent_pres	Cant_hornac	
No registrado	No registrado	No registrado		No registrado	No registrado	0	
Eje_largo	Eje_corto	Diametro	Alt_muro	Grosor_muro	Altura_hast	Ubic_puerta	
0.00	0.00	0.00	0.00	0.00	0.00	No registrado	
Descripcion_general							
No hay mas observaciones.							
Otros_detalle							

EA_final	EA_original	Fecha				Apellido	Ubicacion en el plano
<b>E-197</b>	462	Jul 20, 2012				Traslavina	<b>B2</b>
Funcion_principal		Tipo	Elemento_arquit		Temporalidad		
Domestica		Casa	cuerpo principal		Prehispánico tardío/colonial temp		
Calidad	Conservacion		Forma		Forma_techo		
1	1-20%		No registrado		No observable		
Mamp_tipo	Esquina_ext	Esquina_int		No_divisiones	Vent_pres	Cant_hornac	
Tipo 1	No observable	No observable		No observable	No observable	0	
Eje_largo	Eje_corto	Diametro	Alt_muro	Grosor_muro	Altura_hast	Ubic_puerta	
0.00	0.00	0.00	0.00	0.74	0.00	No observable	
Descripcion_general							
Al parecer se trata de una estructura circular o alguna cuadrangular con las esquinas exteriores redondeadas. Ha sido desmontada y lo que queda en pie de su muro, ha sido utilizado para delimitar la manzana en ese sector.							
Otros_detalle							

EA_final	EA_original	Fecha				Apellido	Ubicacion en el plano
<b>E-198</b>	4990	Aug 6, 2013				Norman	<b>C4</b>
Funcion_principal		Tipo	Elemento_arquit		Temporalidad		
Domestica		Casa	cuerpo principal		Colonial tardío/republicano		
Calidad	Conservacion		Forma		Forma_techo		
3	61-80%		Cuadrangular		Hastial dos aguas		
Mamp_tipo	Esquina_ext	Esquina_int		No_divisiones	Vent_pres	Cant_hornac	
Tipo 1	Angular-mixta	Angular		0	0	6	
Eje_largo	Eje_corto	Diametro	Alt_muro	Grosor_muro	Altura_hast	Ubic_puerta	
5.41	2.53	0.00	2.26	0.73	3.27	Eje largo	
Descripcion_general							
Esta estructura es ubicado al este de EA 4987 y comparte su muro oeste con 4987 tambien. Parece que la hastial al oeste fue construido primera, para EA 4990, pero fue reconstruido y incorporado por EA 4987. Los muros 2,3, y 4 son originales.							
Otros_detalle							

EA_final	EA_original	Fecha				Apellido	Ubicacion en el plano
<b>E-199</b>	7021	Feb 15, 2014				Carhuanina	<b>A2</b>
Funcion_principal		Tipo	Elemento_arquit		Temporalidad		
Domestica		Casa	cuerpo principal		Colonial temprano		
Calidad	Conservacion		Forma		Forma_techo		
2	41-60%		Circular		Sin hastial		
Mamp_tipo	Esquina_ext	Esquina_int		No_divisiones	Vent_pres	Cant_hornac	
Tipo 1	Redondeada-bloques	Redondeada		0	0	1	
Eje_largo	Eje_corto	Diametro	Alt_muro	Grosor_muro	Altura_hast	Ubic_puerta	
0.00	0.00	5.50	0.00	0.74	0.00	Circular (no aplicable)	
Descripcion_general							
No hay mas observaciones.							
Otros_detalle							

EA_final	EA_original	Fecha				Apellido	Ubicacion en el plano
<b>E-200</b>	153	Jul 20, 2012				Ramirez	<b>D2</b>
Funcion_principal		Tipo	Elemento_arquit		Temporalidad		
Domestica		Casa	cuerpo principal		Colonial temprano		
Calidad	Conservacion		Forma		Forma_techo		
3	21-40%		Cuadrangular		Hastial dos aguas		
Mamp_tipo	Esquina_ext	Esquina_int		No_divisiones	Vent_pres	Cant_hornac	
Tipo 12	Angular-mixta	Angular		0	1	1	
Eje_largo	Eje_corto	Diametro	Alt_muro	Grosor_muro	Altura_hast	Ubic_puerta	
8.90	3.54	0.00	0.00	0.30	0.00	Eje largo	
Descripcion_general							
Estructura de forma rectangular ubicada casi en la esquina de la manzana, y se adosa a uno de los muros que la delimitan por el Oeste.							
Otros_detalle							
Los muros que forman la estructura se adosan al muro en forma de L (213) que delimita la manzana. Se accede mediante una plataforma paralela a la puerta (muro 253).							

EA_final	EA_original	Fecha				Apellido	Ubicacion en el plano
<b>E-201</b>	7593	Mar 1, 2014				Carhuanina	<b>E4</b>
Funcion_principal		Tipo	Elemento_arquit		Temporalidad		
No definido		Casa	cuerpo principal		Colonial tardío/republicano		
Calidad	Conservacion		Forma		Forma_techo		
1	1-20%		Cuadrangular		No observable		
Mamp_tipo	Esquina_ext	Esquina_int		No_divisiones	Vent_pres	Cant_hornac	
Tipo 1	Angular-mixta	Angular		0	0	0	
Eje_largo	Eje_corto	Diametro	Alt_muro	Grosor_muro	Altura_hast	Ubic_puerta	
0.00	0.00	0.00	0.00	0.45	0.00	No observable	
Descripcion_general							
No hay mas observaciones.							
Otros_detalle							

EA_final	EA_original	Fecha				Apellido	Ubicacion en el plano
<b>E-202</b>	873	Jul 26, 2012				Norman	<b>E2</b>
Funcion_principal		Tipo	Elemento_arquit		Temporalidad		
Domestica		Casa	cuerpo principal		Colonial temprano		
Calidad	Conservacion		Forma		Forma_techo		
2	41-60%		Cuadrangular		No observable		
Mamp_tipo	Esquina_ext	Esquina_int		No_divisiones	Vent_pres	Cant_hornac	
Tipo 1	Redondeada-mixta	Redondeada		0	0	1	
Eje_largo	Eje_corto	Diametro	Alt_muro	Grosor_muro	Altura_hast	Ubic_puerta	
4.32	3.80	0.00	0.00	0.51	0.00	Eje largo	
Descripcion_general							
Este estructura esta ubicado en la esquina noreste de la cuadra. Ahora, la puerta esta cubierto por piedras grandes, pero el acceso era en el lado oeste, asociado con EA 836. Los dos comparte un espacio con patio. Todavia, EA 873 falta el muro oeste.							
Otros_detalle							

EA_final	EA_original	Fecha				Apellido	Ubicacion en el plano
<b>E-203</b>		50 Jul 20, 2012				Norman	<b>D1</b>
Funcion_principal		Tipo	Elemento_arquit		Temporalidad		
Domestica		Casa	cuerpo principal		Colonial temprano		
Calidad	Conservacion		Forma		Forma_techo		
2	41-60%		Cuadrangular		Hastial dos aguas		
Mamp_tipo	Esquina_ext	Esquina_int		No_divisiones	Vent_pres	Cant_hornac	
Tipo 1	No registrado	Angular		No observable	No observable	5	
Eje_largo	Eje_corto	Diametro	Alt_muro	Grosor_muro	Altura_hast	Ubic_puerta	
5.38	2.80	0.00	1.40	0.57	0.00	Eje largo	
Descripcion_general							
ubicado al costado de EA 49. Se encuentra el muro 4 de EA 49 con sus muros 2 y 3. Rectangular en forma con su puerta orientada al norte. Hay 5 hornacinas. Adentro, parece que hay una banquetta (570) juntada al muro 3. Tenia dos hastiales de dos aguas.							
Otros_detalle							

EA_final	EA_original	Fecha				Apellido	Ubicacion en el plano
<b>E-204</b>		1052 Aug 6, 2012				Siveroni	<b>B3</b>
Funcion_principal		Tipo	Elemento_arquit		Temporalidad		
Domestica		Casa	cuerpo principal		Colonial tardío/republicano		
Calidad	Conservacion		Forma		Forma_techo		
2	61-80%		Cuadrangular		Hastial dos aguas		
Mamp_tipo	Esquina_ext	Esquina_int		No_divisiones	Vent_pres	Cant_hornac	
Tipo 12	Redondeada-mixta	Angular		0	1	12	
Eje_largo	Eje_corto	Diametro	Alt_muro	Grosor_muro	Altura_hast	Ubic_puerta	
4.80	2.80	0.00	0.00	0.55	0.00	Eje largo	
Descripcion_general							
Estructura rectangular con techo dos aguas y acceso al Este. Sus muros definen esquina de manzana. Tiene hornacinas internas y externas.							
Otros_detalle							



EA_final	EA_original	Fecha				Apellido	Ubicacion en el plano
<b>E-205</b>	318	Jul 18, 2012				Siveroni	<b>D1</b>
Funcion_principal		Tipo	Elemento_arquit		Temporalidad		
Domestica		Casa	cuerpo principal		Colonial temprano		
Calidad	Conservacion		Forma		Forma_techo		
1	1-20%		Cuadrangular		No observable		
Mamp_tipo	Esquina_ext	Esquina_int		No_divisiones	Vent_pres	Cant_hornac	
Tipo 12	No observable	No observable		0	No observable	1	
Eje_largo	Eje_corto	Diametro	Alt_muro	Grosor_muro	Altura_hast	Ubic_puerta	
4.76	3.38	0.00	1.49	0.62	0.00	Eje largo	
Descripcion_general							
Estructura rectangular construida adosando muros al muro que delimita la manzana , aprovechando la esquina interior de la cuadra. Muro 4 esta claramente adosado a muro delimitador de manzana, que en este caso funciona como el Muro 3 de la est vecinal.							
Otros_detalle							
Hornacina tiene altura de 0.20 m y ancho de 0.25 m							

EA_final	EA_original	Fecha				Apellido	Ubicacion en el plano
<b>E-206</b>	38	Jul 18, 2012				Norman	<b>D2</b>
Funcion_principal		Tipo	Elemento_arquit		Temporalidad		
Domestica		Casa	cuerpo principal		Prehispánico tardío/colonial temp		
Calidad	Conservacion		Forma		Forma_techo		
3	61-80%		Cuadrangular		Hastial dos aguas		
Mamp_tipo	Esquina_ext	Esquina_int		No_divisiones	Vent_pres	Cant_hornac	
Tipo 1	Angular-mixta	Redondeada		0	1	11	
Eje_largo	Eje_corto	Diametro	Alt_muro	Grosor_muro	Altura_hast	Ubic_puerta	
4.72	3.67	0.00	2.35	0.63	3.51	Eje largo	
Descripcion_general							
EA 38 es una estructura cuadriculada pero las esquinas interiores son rodeados. este estructura esta marcada por su numero de nichos - por lo menos 11 nichos y 2 ventanas. Las esquinas exteriores son mas angulares. Tiene una hastial en el muro 2.							
Otros_detalle							
hay 11 hornacinas-- podría servir otra función que domestica							

EA_final	EA_original	Fecha				Apellido	Ubicacion en el plano
<b>E-207</b>	121	Aug 15, 2012				Traslavina	<b>C3</b>
Funcion_principal		Tipo	Elemento_arquit		Temporalidad		
Ritual		Iglesia	cuerpo principal		Colonial temprano		
Calidad	Conservacion		Forma		Forma_techo		
1	21-40%		Cuadrangular		No observable		
Mamp_tipo	Esquina_ext	Esquina_int		No_divisiones	Vent_pres	Cant_hornac	
Tipo 1	No observable	Angular		0	0	0	
Eje_largo	Eje_corto	Diametro	Alt_muro	Grosor_muro	Altura_hast	Ubic_puerta	
3.25	2.11	0.00	0.00	0.80	0.00	Eje largo	
Descripcion_general							
Estructura ubicada al SO de la Iglesia, siendo construida por sucesion de muros. Ademas dicha estructura aprovecho el muro 1317, como parte de su infraestructura.							
Otros_detalle							
El muro 3, no solo es parte del muro 1317, sino tambien es el acceso de la EA 118.							

EA_final	EA_original	Fecha				Apellido	Ubicacion en el plano
<b>E-208</b>	19	Jul 27, 2012				Norman	<b>C2</b>
Funcion_principal		Tipo	Elemento_arquit		Temporalidad		
Domestica		Casa	cuerpo principal		Prehispánico tardío/colonial temp		
Calidad	Conservacion		Forma		Forma_techo		
4	81-100%		Cuadrangular		Sin hastial		
Mamp_tipo	Esquina_ext	Esquina_int		No_divisiones	Vent_pres	Cant_hornac	
Tipo 1	Angular-mixta	Redondeada		0	1	10	
Eje_largo	Eje_corto	Diametro	Alt_muro	Grosor_muro	Altura_hast	Ubic_puerta	
5.78	4.71	0.00	2.25	0.54	0.00	Eje largo	
Descripcion_general							
Esta estructura esta ubicado en el lado suroeste de la cuadra. Es muy bien preservada, con muros altos. Es cuadrangular, pero con esquina redondeadas. Hay muchas hornacinas y la oferta esta ubicado en el norte.							
Otros_detalle							

EA_final	EA_original	Fecha				Apellido	Ubicacion en el plano
<b>E-209</b>		20 Jul 27, 2012				Norman	<b>C2</b>
Funcion_principal		Tipo	Elemento_arquit		Temporalidad		
Domestica		Casa	cuerpo principal		Prehispánico tardío/colonial temp		
Calidad	Conservacion		Forma		Forma_techo		
4	21-40%		Cuadrangular		Sin hastial		
Mamp_tipo	Esquina_ext	Esquina_int		No_divisiones	Vent_pres	Cant_hornac	
Tipo 1	Redondeada-mixta	Redondeada		0	No observable	3	
Eje_largo	Eje_corto	Diametro	Alt_muro	Grosor_muro	Altura_hast	Ubic_puerta	
6.37	4.85	0.00	2.22	0.00	0.00	No observable	
Descripcion_general							
<p>Probablemente este estructura era super grande, pero ahora solo tenemos la esquina suroeste. Esta ubicado cerca a EA 19, y es de similar construcci+ n. Esta ubicado mas o menos en el centro de la cuadra y es mal preservada.</p>							
Otros_detalle							

EA_final	EA_original	Fecha				Apellido	Ubicacion en el plano
<b>E-210</b>		1211 Mar 5, 2014				Wernke	<b>C3</b>
Funcion_principal		Tipo	Elemento_arquit		Temporalidad		
Ritual		Casa	muro añadido		No observable		
Calidad	Conservacion		Forma		Forma_techo		
No registrado	No registrado		No registrado		No registrado		
Mamp_tipo	Esquina_ext	Esquina_int		No_divisiones	Vent_pres	Cant_hornac	
No registrado	No registrado	No registrado		No registrado	No registrado	0	
Eje_largo	Eje_corto	Diametro	Alt_muro	Grosor_muro	Altura_hast	Ubic_puerta	
0.00	0.00	0.00	0.00	0.00	0.00	No registrado	
Descripcion_general							
<p>No hay mas observaciones.</p>							
Otros_detalle							

EA_final	EA_original	Fecha					Apellido	Ubicacion en el plano
<b>E-211</b>	378	Jul 23, 2012					Delay	<b>E2</b>
Funcion_principal		Tipo	Elemento_arquit		Temporalidad			
Domestica		Casa	cuerpo principal		Colonial temprano			
Calidad	Conservacion		Forma		Forma_techo			
1	1-20%		Cuadrangular		No observable			
Mamp_tipo	Esquina_ext	Esquina_int		No_divisiones	Vent_pres	Cant_hornac		
Tipo 12	Angular-bloques	Angular		0	0	1		
Eje_largo	Eje_corto	Diametro	Alt_muro	Grosor_muro	Altura_hast	Ubic_puerta		
5.15	2.43	0.00	0.00	0.47	0.00	Eje largo		
Descripcion_general								
Unir con 3788. Estructura rectangular adosada a EA 372. Parece tener vano que abre al norte. Muro 3 fue construido posteriormente a la estructura EA 372 ya que se sobrepone al exterior de esta.								
Otros_detalle								

EA_final	EA_original	Fecha					Apellido	Ubicacion en el plano
<b>E-212</b>	16	Jul 26, 2012					Norman	<b>C1</b>
Funcion_principal		Tipo	Elemento_arquit		Temporalidad			
Domestica		Casa	cuerpo principal		Colonial temprano			
Calidad	Conservacion		Forma		Forma_techo			
3	41-60%		Cuadrangular		No observable			
Mamp_tipo	Esquina_ext	Esquina_int		No_divisiones	Vent_pres	Cant_hornac		
Tipo 8	Redondeada-mixta	Redondeada		0	0	1		
Eje_largo	Eje_corto	Diametro	Alt_muro	Grosor_muro	Altura_hast	Ubic_puerta		
5.45	3.92	0.00	0.00	0.55	0.00	Eje largo		
Descripcion_general								
Este estructura esta ubicado en el sureste de la cuadra. Similar a los otros en la cuadra, es cuadrangular con esquinas redondeadas. Es un poco mas preservada que los otros y la puerta es ubicado en el norte.								
Otros_detalle								

EA_final	EA_original	Fecha				Apellido	Ubicacion en el plano
<b>E-213</b>	775	Jul 26, 2012				Delay	<b>F3</b>
Funcion_principal		Tipo	Elemento_arquit		Temporalidad		
Ritual		Capilla	cuerpo principal		Colonial temprano		
Calidad	Conservacion		Forma		Forma_techo		
2	41-60%		Cuadrangular		No observable		
Mamp_tipo	Esquina_ext	Esquina_int		No_divisiones	Vent_pres	Cant_hornac	
Tipo 12	Angular-bloques	Angular		0	0	0	
Eje_largo	Eje_corto	Diametro	Alt_muro	Grosor_muro	Altura_hast	Ubic_puerta	
6.31	5.61	0.00	0.00	0.97	0.00	Eje corto	
Descripcion_general							
Capilla al extremo norte del sitio sobre promontorio rocoso de planta cuadrangular, con vestibulo, un altar y plataforma asociada. Su entrada se alinea a una de las calles de orientacion norte -sur.							
Otros_detalle							

EA_final	EA_original	Fecha				Apellido	Ubicacion en el plano
<b>E-214</b>	35	Jul 31, 2012				Norman	<b>C2</b>
Funcion_principal		Tipo	Elemento_arquit		Temporalidad		
Domestica		Casa	cuerpo principal		Colonial temprano		
Calidad	Conservacion		Forma		Forma_techo		
3	21-40%		Cuadrangular		Sin hastial		
Mamp_tipo	Esquina_ext	Esquina_int		No_divisiones	Vent_pres	Cant_hornac	
Tipo 12	Angular-bloques	Angular		1	No observable	2	
Eje_largo	Eje_corto	Diametro	Alt_muro	Grosor_muro	Altura_hast	Ubic_puerta	
7.92	3.50	0.00	1.76	0.62	0.00	Eje largo	
Descripcion_general							
Este estructura esta ubicado en la esquina noroeste de la manzana. Sus muros en el norte y el oeste son igual a los muros de la manzana. Es mal preservada y la puerta probablemente era ubicado en el lado este. El piso esta cubierto por piedras caidos.							
Otros_detalle							
no podemos definir el ancho de la puerta							

EA_final	EA_original	Fecha				Apellido	Ubicacion en el plano
<b>E-215</b>		33 Jul 31, 2012				Norman	<b>C2</b>
Funcion_principal		Tipo	Elemento_arquit		Temporalidad		
Domestica		Casa	cuerpo principal		Colonial tardío/republicano		
Calidad	Conservacion		Forma		Forma_techo		
2	81-100%		Cuadrangular		Hastial dos aguas		
Mamp_tipo	Esquina_ext	Esquina_int		No_divisiones	Vent_pres	Cant_hornac	
Tipo 11	Angular-bloques	Angular		No observable	0	3	
Eje_largo	Eje_corto	Diametro	Alt_muro	Grosor_muro	Altura_hast	Ubic_puerta	
2.41	2.32	0.00	1.34	0.58	1.98	Eje largo	
Descripcion_general							
Este estructura esta ubicado el este de EA 32, y comparte su muro oeste con EA 32. Es muy pequeno con mamposteria tarde y pro al ente era una adicion para guardando cosas. No podemos entrarlo porque la puerta fue reconstruido en la epoca moderna.							
Otros_detalle							

EA_final	EA_original	Fecha				Apellido	Ubicacion en el plano
<b>E-216</b>		34 Jul 31, 2012				Norman	<b>C2</b>
Funcion_principal		Tipo	Elemento_arquit		Temporalidad		
Domestica		Casa	cuerpo principal		Colonial tardío/republicano		
Calidad	Conservacion		Forma		Forma_techo		
1	41-60%		Cuadrangular		Sin hastial		
Mamp_tipo	Esquina_ext	Esquina_int		No_divisiones	Vent_pres	Cant_hornac	
Tipo 8	Angular-mixta	Redondeada		0	0	0	
Eje_largo	Eje_corto	Diametro	Alt_muro	Grosor_muro	Altura_hast	Ubic_puerta	
6.84	5.94	0.00	0.00	0.56	0.00	Eje largo	
Descripcion_general							
Este estructura es conectado a EA33 el este. Los dos comparten el mismo muro (el oeste para EA 34 y el este para EA 33). Los muros son bajos pero bien definido. La puerta es ubicado en el lado norte. Probablemente este estructura era un corral.							
Otros_detalle							

EA_final	EA_original	Fecha				Apellido	Ubicacion en el plano
<b>E-217</b>		81 Jul 19, 2012				Traslavina	<b>B2</b>
Funcion_principal		Tipo	Elemento_arquit		Temporalidad		
Domestica		Casa	cuerpo principal		Colonial temprano		
Calidad	Conservacion		Forma		Forma_techo		
3	1-20%		Cuadrangular		No observable		
Mamp_tipo	Esquina_ext	Esquina_int		No_divisiones	Vent_pres	Cant_hornac	
Tipo 1	Redondeada-soga/cabez	Redondeada		No observable	No observable	5	
Eje_largo	Eje_corto	Diametro	Alt_muro	Grosor_muro	Altura_hast	Ubic_puerta	
3.40	3.25	0.00	1.64	0.59	0.00	Eje largo	
Descripcion_general							
No hay mas observaciones.							
Otros_detalle							
La altura del muro en esta ficha es la maxima conservada.							

EA_final	EA_original	Fecha				Apellido	Ubicacion en el plano
<b>E-218</b>		62 Jul 31, 2012				Delay	<b>C2</b>
Funcion_principal		Tipo	Elemento_arquit		Temporalidad		
Domestica		Casa	cuerpo principal		Colonial temprano		
Calidad	Conservacion		Forma		Forma_techo		
2	21-40%		Cuadrangular		Hastial dos aguas		
Mamp_tipo	Esquina_ext	Esquina_int		No_divisiones	Vent_pres	Cant_hornac	
Tipo 1	No observable	Angular		0	1	1	
Eje_largo	Eje_corto	Diametro	Alt_muro	Grosor_muro	Altura_hast	Ubic_puerta	
9.13	4.23	0.00	0.00	0.55	0.00	Eje largo	
Descripcion_general							
Estructura rectangular con techo dos aguas y acceso mirando al norte. Tambien presenta ventana en muro 1 y hornacina-altar en muro 4 (EA 1032 registrado como rasgo). Las esquinas visibles, esq. 1 y 2 son redondeadas solo por el interior.							
Otros_detalle							



EA_final	EA_original	Fecha				Apellido	Ubicacion en el plano
<b>E-219</b>	7818	Mar 3, 2014				Traslavina	<b>F3</b>
Funcion_principal		Tipo	Elemento_arquit		Temporalidad		
Domestica		Casa	cuerpo principal		Colonial tardío/republicano		
Calidad	Conservacion		Forma		Forma_techo		
2	21-40%		Cuadrangular		Hastial dos aguas		
Mamp_tipo	Esquina_ext	Esquina_int		No_divisiones	Vent_pres	Cant_hornac	
Tipo 1	Redondeada-mixta	Redondeada		No observable	No observable	1	
Eje_largo	Eje_corto	Diametro	Alt_muro	Grosor_muro	Altura_hast	Ubic_puerta	
5.57	5.08	0.00	0.00	0.56	0.00	Eje largo	
Descripcion_general							
No hay mas observaciones.							
Otros_detalle							

EA_final	EA_original	Fecha				Apellido	Ubicacion en el plano
<b>E-220</b>	7859	Mar 4, 2014				Traslavina	<b>F3</b>
Funcion_principal		Tipo	Elemento_arquit		Temporalidad		
Domestica		Casa	cuerpo principal		Colonial temprano		
Calidad	Conservacion		Forma		Forma_techo		
1	1-20%		Circular		Sin hastial		
Mamp_tipo	Esquina_ext	Esquina_int		No_divisiones	Vent_pres	Cant_hornac	
No observable	Redondeada-bloques	Redondeada		No observable	No observable	2	
Eje_largo	Eje_corto	Diametro	Alt_muro	Grosor_muro	Altura_hast	Ubic_puerta	
0.00	0.00	5.46	0.00	0.57	0.00	No observable	
Descripcion_general							
No hay mas observaciones.							
Otros_detalle							

EA_final	EA_original	Fecha				Apellido	Ubicacion en el plano
<b>E-221</b>	7406	Feb 24, 2014				Traslavina	<b>A4</b>
Funcion_principal		Tipo	Elemento_arquit		Temporalidad		
Domestica		Casa	cuerpo principal		Colonial temprano		
Calidad	Conservacion		Forma		Forma_techo		
4	61-80%		Cuadrangular		Hastial dos aguas		
Mamp_tipo	Esquina_ext	Esquina_int		No_divisiones	Vent_pres	Cant_hornac	
Tipo 1	Angular-ligada	Angular		0	0	0	
Eje_largo	Eje_corto	Diametro	Alt_muro	Grosor_muro	Altura_hast	Ubic_puerta	
0.00	0.00	0.00	0.00	0.60	0.00	No registrado	
Descripcion_general							
Comparte características con 7405. Es una habitacion de 7405.							
Otros_detalle							

EA_final	EA_original	Fecha				Apellido	Ubicacion en el plano
<b>E-222</b>	7001	Feb 14, 2014				Carhuanina	<b>B1</b>
Funcion_principal		Tipo	Elemento_arquit		Temporalidad		
Domestica		Casa	cuerpo principal		Colonial temprano		
Calidad	Conservacion		Forma		Forma_techo		
1	41-60%		Cuadrangular		Sin hastial		
Mamp_tipo	Esquina_ext	Esquina_int		No_divisiones	Vent_pres	Cant_hornac	
Tipo 1	Angular-mixta	Angular		0	0	1	
Eje_largo	Eje_corto	Diametro	Alt_muro	Grosor_muro	Altura_hast	Ubic_puerta	
3.76	2.50	0.00	0.00	0.60	0.00	Eje largo	
Descripcion_general							
Ubicada en la parte SE de la manzana construida al pie de la ladera.							
Otros_detalle							
La manzana tiene forma triangular pues a diferencia de las otras se ha construido al lado de la ladera SE que no ha permitido construirla en su totalidad.							

EA_final	EA_original	Fecha				Apellido	Ubicacion en el plano
<b>E-223</b>	4753	Jul 30, 2013				Norman	<b>B6</b>
Funcion_principal		Tipo	Elemento_arquit		Temporalidad		
Domestica		Casa	cuerpo principal		Colonial tardío/republicano		
Calidad	Conservacion		Forma		Forma_techo		
2	1-20%		Cuadrangular		Hastial dos aguas		
Mamp_tipo	Esquina_ext	Esquina_int		No_divisiones	Vent_pres	Cant_hornac	
Tipo 1	No observable	No observable		No observable	No observable	0	
Eje_largo	Eje_corto	Diametro	Alt_muro	Grosor_muro	Altura_hast	Ubic_puerta	
6.25	3.15	0.00	0.00	0.65	2.92	Eje largo	
Descripcion_general							
Este estructura esta ubicado en la esquina sureste de la cuadra y es bien destruido. Solo tenemos la hastial al oeste y parte del muro en el norte. Comparten su muro oeste con 4752, pero este muro originalmente fue un parte de 4753.							
Otros_detalle							

EA_final	EA_original	Fecha				Apellido	Ubicacion en el plano
<b>E-224</b>	7302	Mar 14, 2014				Carhuanina	<b>B1</b>
Funcion_principal		Tipo	Elemento_arquit		Temporalidad		
Domestica		Casa	cuerpo principal		Colonial temprano		
Calidad	Conservacion		Forma		Forma_techo		
1	21-40%		Cuadrangular		No observable		
Mamp_tipo	Esquina_ext	Esquina_int		No_divisiones	Vent_pres	Cant_hornac	
Tipo 1	Angular-mixta	Angular		0	0	0	
Eje_largo	Eje_corto	Diametro	Alt_muro	Grosor_muro	Altura_hast	Ubic_puerta	
4.70	3.00	0.00	0.00	0.58	0.00	Eje largo	
Descripcion_general							
Ubicado al lado de la calle en la parte final de la manzana.							
Otros_detalle							

EA_final	EA_original	Fecha				Apellido	Ubicacion en el plano
<b>E-225</b>		115 Aug 12, 2012				Traslavina	<b>C3</b>
Funcion_principal		Tipo	Elemento_arquit		Temporalidad		
Ritual		Casa de cura	cuerpo principal		Colonial temprano		
Calidad	Conservacion		Forma		Forma_techo		
3	61-80%		Cuadrangular		Hastial dos aguas		
Mamp_tipo	Esquina_ext	Esquina_int		No_divisiones	Vent_pres	Cant_hornac	
No observable	Angular-bloques	Angular		0	0	0	
Eje_largo	Eje_corto	Diametro	Alt_muro	Grosor_muro	Altura_hast	Ubic_puerta	
7.70	6.82	0.00	3.76	1.60	5.00	Eje largo	
Descripcion_general							
Estructura adosada a la parte posterior de la iglesia, cerca al abside.							
Otros_detalle							
Las esquinas externas están formadas por bloques de piedras labradas, posiblemente provenientes de construcciones incas anteriores a la ocupación española.							

EA_final	EA_original	Fecha				Apellido	Ubicacion en el plano
<b>E-226</b>		6 Jul 18, 2012				Traslavina	<b>B2</b>
Funcion_principal		Tipo	Elemento_arquit		Temporalidad		
Domestica		Casa	cuerpo principal		Colonial temprano		
Calidad	Conservacion		Forma		Forma_techo		
1	21-40%		Cuadrangular		No observable		
Mamp_tipo	Esquina_ext	Esquina_int		No_divisiones	Vent_pres	Cant_hornac	
Tipo 1	Angular-mixta	Angular		No observable	No observable	0	
Eje_largo	Eje_corto	Diametro	Alt_muro	Grosor_muro	Altura_hast	Ubic_puerta	
5.29	4.70	0.00	2.25	0.61	0.00	Eje largo	
Descripcion_general							
Estructura ubicada en la seccion Suroeste del sitio. Coincide con la esquina Suroeste de la manzana.							
Otros_detalle							
La altura del muro es la maxima conservada							

EA_final	EA_original	Fecha				Apellido	Ubicacion en el plano
<b>E-227</b>	4713	Jul 29, 2013				Norman	<b>C5</b>
Funcion_principal		Tipo	Elemento_arquit		Temporalidad		
Domestica		Casa	cuerpo principal		Colonial tardío/republicano		
Calidad	Conservacion		Forma		Forma_techo		
2	41-60%		Cuadrangular		Hastial dos aguas		
Mamp_tipo	Esquina_ext	Esquina_int		No_divisiones	Vent_pres	Cant_hornac	
Tipo 1	Angular-bloques	Angular		0	1	5	
Eje_largo	Eje_corto	Diametro	Alt_muro	Grosor_muro	Altura_hast	Ubic_puerta	
6.58	3.33	0.00	1.90	0.55	2.50	Eje largo	
Descripcion_general							
Esta estructura esta mala preservada, tiene acceso 300 grados este de norte, compartiendo la plaza con 4701, 4706, y 4709. En el pasado, fue una puerta en el lado sur de la estructura, pero fue rellenado con piedras y una ventana.							
Otros_detalle							

EA_final	EA_original	Fecha				Apellido	Ubicacion en el plano
<b>E-228</b>	7827	Mar 3, 2014				Traslavina	<b>F3</b>
Funcion_principal		Tipo	Elemento_arquit		Temporalidad		
Domestica		Casa	cuerpo principal		Colonial temprano		
Calidad	Conservacion		Forma		Forma_techo		
1	1-20%		Circular		Sin hastial		
Mamp_tipo	Esquina_ext	Esquina_int		No_divisiones	Vent_pres	Cant_hornac	
No observable	Redondeada-mixta	Redondeada		No observable	No observable	0	
Eje_largo	Eje_corto	Diametro	Alt_muro	Grosor_muro	Altura_hast	Ubic_puerta	
0.00	0.00	4.04	0.00	0.00	0.00	Circular (no aplicable)	
Descripcion_general							
No hay mas observaciones.							
Otros_detalle							

EA_final	EA_original	Fecha				Apellido	Ubicacion en el plano
<b>E-229</b>	7844	Mar 4, 2014				Traslavina	<b>F2</b>
Funcion_principal		Tipo	Elemento_arquit		Temporalidad		
Domestica		Casa	cuerpo principal		Colonial temprano		
Calidad	Conservacion		Forma		Forma_techo		
1	21-40%		Circular		Sin hastial		
Mamp_tipo	Esquina_ext	Esquina_int		No_divisiones	Vent_pres	Cant_hornac	
No observable	Redondeada-bloques	Redondeada		No observable	No observable	0	
Eje_largo	Eje_corto	Diametro	Alt_muro	Grosor_muro	Altura_hast	Ubic_puerta	
0.00	0.00	3.96	0.00	0.45	0.00	Circular (no aplicable)	
Descripcion_general							
No hay mas observaciones.							
Otros_detalle							

EA_final	EA_original	Fecha				Apellido	Ubicacion en el plano
<b>E-230</b>	7010	Feb 16, 2014				Carhuanina	<b>B2</b>
Funcion_principal		Tipo	Elemento_arquit		Temporalidad		
Domestica		Casa	cuerpo principal		Colonial temprano		
Calidad	Conservacion		Forma		Forma_techo		
4	61-80%		Circular		Sin hastial		
Mamp_tipo	Esquina_ext	Esquina_int		No_divisiones	Vent_pres	Cant_hornac	
No registrado	Redondeada-bloques	Redondeada		0	0	7	
Eje_largo	Eje_corto	Diametro	Alt_muro	Grosor_muro	Altura_hast	Ubic_puerta	
0.00	0.00	5.03	0.00	0.70	0.00	Circular (no aplicable)	
Descripcion_general							
No hay mas observaciones.							
Otros_detalle							

EA_final	EA_original	Fecha				Apellido	Ubicacion en el plano
<b>E-231</b>	7488	Feb 26, 2014				Cabrera	<b>C6</b>
Funcion_principal		Tipo	Elemento_arquit		Temporalidad		
Domestica		Casa	cuerpo principal		Colonial tardío/republicano		
Calidad	Conservacion		Forma		Forma_techo		
1	21-40%		Cuadrangular		No observable		
Mamp_tipo	Esquina_ext	Esquina_int		No_divisiones	Vent_pres	Cant_hornac	
Tipo 1	Redondeada-soga/cabez	Angular		No observable	0	3	
Eje_largo	Eje_corto	Diametro	Alt_muro	Grosor_muro	Altura_hast	Ubic_puerta	
2.76	2.06	0.00	0.00	0.52	0.00	Eje largo	
Descripcion_general							
No hay mas observaciones.							
Otros_detalle							
Se observa una piedra saliente tipo repisa en el muro 2 en la parte superior.							

EA_final	EA_original	Fecha				Apellido	Ubicacion en el plano
<b>E-232</b>	4970	Aug 6, 2013				Norman	<b>C4</b>
Funcion_principal		Tipo	Elemento_arquit		Temporalidad		
Domestica		Casa	cuerpo principal		Colonial tardío/republicano		
Calidad	Conservacion		Forma		Forma_techo		
3	61-80%		Cuadrangular		Hastial dos aguas		
Mamp_tipo	Esquina_ext	Esquina_int		No_divisiones	Vent_pres	Cant_hornac	
Tipo 12	Angular-mixta	Redondeada		0	1	9	
Eje_largo	Eje_corto	Diametro	Alt_muro	Grosor_muro	Altura_hast	Ubic_puerta	
9.60	3.90	0.00	1.94	0.60	3.10	Eje largo	
Descripcion_general							
Esta estructura es ubicado al oeste de EA 4965 (circular) y tiene un altar y muchas hornacinas y rasgos en el piso.							
Otros_detalle							



EA_final	EA_original	Fecha					Apellido	Ubicacion en el plano
<b>E-233</b>	7013	Feb 15, 2014					Carhuanina	<b>B2</b>
Funcion_principal		Tipo	Elemento_arquit		Temporalidad			
Domestica		Casa	cuerpo principal		Colonial temprano			
Calidad	Conservacion		Forma		Forma_techo			
1	61-80%		Cuadrangular		Sin hastial			
Mamp_tipo	Esquina_ext	Esquina_int		No_divisiones	Vent_pres	Cant_hornac		
Tipo 1	Angular-bloques	Angular		0	0	0		
Eje_largo	Eje_corto	Diametro	Alt_muro	Grosor_muro	Altura_hast	Ubic_puerta		
5.74	5.30	0.00	0.00	0.58	0.00	Eje largo		
Descripcion_general								
No hay mas observaciones.								
Otros_detalle								

EA_final	EA_original	Fecha					Apellido	Ubicacion en el plano
<b>E-234</b>	7027	Feb 16, 2014					Carhuanina	<b>B2</b>
Funcion_principal		Tipo	Elemento_arquit		Temporalidad			
Domestica		Casa	cuerpo principal		Colonial temprano			
Calidad	Conservacion		Forma		Forma_techo			
2	41-60%		Cuadrangular		Sin hastial			
Mamp_tipo	Esquina_ext	Esquina_int		No_divisiones	Vent_pres	Cant_hornac		
No registrado	Redondeada-bloques	Redondeada		0	1	7		
Eje_largo	Eje_corto	Diametro	Alt_muro	Grosor_muro	Altura_hast	Ubic_puerta		
4.94	4.30	0.00	0.00	0.69	0.00	Eje corto		
Descripcion_general								
No hay mas observaciones.								
Otros_detalle								

EA_final	EA_original	Fecha				Apellido	Ubicacion en el plano
<b>E-235</b>	7413	Feb 25, 2014				Traslavina	<b>A4</b>
Funcion_principal		Tipo	Elemento_arquit		Temporalidad		
Domestica		Casa	cuerpo principal		Colonial temprano		
Calidad	Conservacion		Forma		Forma_techo		
2	41-60%		Cuadrangular		No observable		
Mamp_tipo	Esquina_ext	Esquina_int		No_divisiones	Vent_pres	Cant_hornac	
No registrado	Angular-ligada	Angular		No registrado	0	2	
Eje_largo	Eje_corto	Diametro	Alt_muro	Grosor_muro	Altura_hast	Ubic_puerta	
5.40	3.60	0.00	0.00	0.65	0.00	Eje largo	
Descripcion_general							
No hay mas observaciones.							
Otros_detalle							

EA_final	EA_original	Fecha				Apellido	Ubicacion en el plano
<b>E-236</b>	4978	Aug 6, 2013				Norman	<b>D4</b>
Funcion_principal		Tipo	Elemento_arquit		Temporalidad		
Domestica		Casa	cuerpo principal		Colonial tardío/republicano		
Calidad	Conservacion		Forma		Forma_techo		
3	81-100%		Cuadrangular		Hastial dos aguas		
Mamp_tipo	Esquina_ext	Esquina_int		No_divisiones	Vent_pres	Cant_hornac	
Tipo 1	Angular-bloques	Angular		0	0	5	
Eje_largo	Eje_corto	Diametro	Alt_muro	Grosor_muro	Altura_hast	Ubic_puerta	
6.78	3.31	0.00	1.72	0.58	2.99	Eje largo	
Descripcion_general							
La estructura es ubicado al norte de 4970 y tambien solo tiene un hastial con dos rasgos al lado noroeste. Comparte una plaza con EA 4970							
Otros_detalle							

EA_final	EA_original	Fecha				Apellido	Ubicacion en el plano
<b>E-237</b>	7415	Feb 27, 2014				Traslavina	<b>A4</b>
Funcion_principal		Tipo	Elemento_arquit		Temporalidad		
Domestica		Casa	cuerpo principal		Colonial temprano		
Calidad	Conservacion		Forma		Forma_techo		
3	61-80%		Cuadrangular		Hastial dos aguas		
Mamp_tipo	Esquina_ext	Esquina_int		No_divisiones	Vent_pres	Cant_hornac	
Tipo 1	Angular-ligada	Redondeada		No observable	0	1	
Eje_largo	Eje_corto	Diametro	Alt_muro	Grosor_muro	Altura_hast	Ubic_puerta	
4.90	3.30	0.00	0.00	0.65	0.00	Eje largo	
Descripcion_general							
No hay mas observaciones.							
Otros_detalle							

EA_final	EA_original	Fecha				Apellido	Ubicacion en el plano
<b>E-238</b>	1087	Aug 2, 2012				Siveroni	<b>B4</b>
Funcion_principal		Tipo	Elemento_arquit		Temporalidad		
Domestica		Casa	cuerpo principal		Prehispánico tardío/colonial temp		
Calidad	Conservacion		Forma		Forma_techo		
1	1-20%		Circular		No observable		
Mamp_tipo	Esquina_ext	Esquina_int		No_divisiones	Vent_pres	Cant_hornac	
Tipo 13	No registrado	No registrado		0	No observable	0	
Eje_largo	Eje_corto	Diametro	Alt_muro	Grosor_muro	Altura_hast	Ubic_puerta	
0.00	0.00	0.00	0.00	0.50	0.00	No observable	
Descripcion_general							
Restos de posible estructura circular.							
Otros_detalle							

EA_final	EA_original	Fecha				Apellido	Ubicacion en el plano
<b>E-239</b>	7416	Feb 27, 2014				Traslavina	<b>A4</b>
Funcion_principal		Tipo	Elemento_arquit		Temporalidad		
Domestica		Casa	cuerpo principal		Colonial temprano		
Calidad	Conservacion		Forma		Forma_techo		
3	61-80%		Cuadrangular		Hastial dos aguas		
Mamp_tipo	Esquina_ext	Esquina_int		No_divisiones	Vent_pres	Cant_hornac	
Tipo 1	Angular-ligada	Angular		No observable	0	3	
Eje_largo	Eje_corto	Diametro	Alt_muro	Grosor_muro	Altura_hast	Ubic_puerta	
4.60	2.80	0.00	0.00	0.60	0.00	Eje largo	
Descripcion_general							
No hay mas observaciones.							
Otros_detalle							

EA_final	EA_original	Fecha				Apellido	Ubicacion en el plano
<b>E-240</b>	7849	Mar 4, 2014				Traslavina	<b>F2</b>
Funcion_principal		Tipo	Elemento_arquit		Temporalidad		
Domestica		Casa	cuerpo principal		Colonial temprano		
Calidad	Conservacion		Forma		Forma_techo		
1	1-20%		Circular		Sin hastial		
Mamp_tipo	Esquina_ext	Esquina_int		No_divisiones	Vent_pres	Cant_hornac	
No observable	Redondeada-bloques	Redondeada		No observable	No observable	0	
Eje_largo	Eje_corto	Diametro	Alt_muro	Grosor_muro	Altura_hast	Ubic_puerta	
0.00	0.00	3.50	0.00	0.44	0.00	Circular (no aplicable)	
Descripcion_general							
No hay mas observaciones.							
Otros_detalle							

EA_final	EA_original	Fecha				Apellido	Ubicacion en el plano
<b>E-241</b>	7405	Feb 24, 2014				Traslavina	<b>A4</b>
Funcion_principal		Tipo	Elemento_arquit		Temporalidad		
Domestica		Casa	cuerpo principal		Colonial temprano		
Calidad	Conservacion		Forma		Forma_techo		
4	61-80%		Cuadrangular		Hastial dos aguas		
Mamp_tipo	Esquina_ext	Esquina_int		No_divisiones	Vent_pres	Cant_hornac	
Tipo 1	Angular-ligada	Angular		0	0	2	
Eje_largo	Eje_corto	Diametro	Alt_muro	Grosor_muro	Altura_hast	Ubic_puerta	
4.53	3.63	0.00	2.12	0.60	0.00	Eje largo	
Descripcion_general							
No hay mas observaciones.							
Otros_detalle							
En el muro 2 se observa un acceso.							

EA_final	EA_original	Fecha				Apellido	Ubicacion en el plano
<b>E-242</b>	629	Jul 25, 2012				Hernandez	<b>F3</b>
Funcion_principal		Tipo	Elemento_arquit		Temporalidad		
Domestica		Casa	cuerpo principal		Colonial temprano		
Calidad	Conservacion		Forma		Forma_techo		
1	1-20%		Circular		Sin hastial		
Mamp_tipo	Esquina_ext	Esquina_int		No_divisiones	Vent_pres	Cant_hornac	
Tipo 13	No observable	No observable		0	No observable	0	
Eje_largo	Eje_corto	Diametro	Alt_muro	Grosor_muro	Altura_hast	Ubic_puerta	
0.00	0.00	4.19	0.00	0.33	0.00	Circular (no aplicable)	
Descripcion_general							
Formacircular, pero solo se registran los cimientos. Parece encontrarse sobre una plataforma que limita con la gran piedra que la divide de la estructura 627. No se puede descartar la presencia de un acceso hacia el sur.							
Otros_detalle							
No queda suficiente de la puerta para completar todas las medidas. No se registran cimientos entre las 4 y 5 pm.							

EA_final	EA_original	Fecha				Apellido	Ubicacion en el plano
<b>E-243</b>	770	Jul 26, 2012				Delay	<b>F3</b>
Funcion_principal		Tipo	Elemento_arquit		Temporalidad		
Domestica		Casa	cuerpo principal		Colonial temprano		
Calidad	Conservacion		Forma		Forma_techo		
1	1-20%		Cuadrangular		No observable		
Mamp_tipo	Esquina_ext	Esquina_int		No_divisiones	Vent_pres	Cant_hornac	
Tipo 13	No observable	Angular		0	No observable	0	
Eje_largo	Eje_corto	Diametro	Alt_muro	Grosor_muro	Altura_hast	Ubic_puerta	
3.98	3.62	0.00	0.00	0.52	0.00	Eje largo	
Descripcion_general							
unir con 7700. solo la base de los muros. aceso no es muy definido pero hay una piedra que parece un lado de la puerta muros 2 y 3 son los muros de la manzana.							
Otros_detalle							

EA_final	EA_original	Fecha				Apellido	Ubicacion en el plano
<b>E-244</b>	7418	Feb 25, 2014				Traslavina	<b>A4</b>
Funcion_principal		Tipo	Elemento_arquit		Temporalidad		
Domestica		Casa	cuerpo principal		Colonial temprano		
Calidad	Conservacion		Forma		Forma_techo		
3	61-80%		Cuadrangular		Hastial dos aguas		
Mamp_tipo	Esquina_ext	Esquina_int		No_divisiones	Vent_pres	Cant_hornac	
No registrado	No registrado	Angular		No registrado	No registrado	4	
Eje_largo	Eje_corto	Diametro	Alt_muro	Grosor_muro	Altura_hast	Ubic_puerta	
6.20	5.50	0.00	0.00	0.70	0.00	Eje largo	
Descripcion_general							
No hay mas observaciones.							
Otros_detalle							

EA_final	EA_original	Fecha				Apellido	Ubicacion en el plano
<b>E-245</b>	7414	Feb 27, 2014				Cabrera	<b>A4</b>
Funcion_principal		Tipo	Elemento_arquit		Temporalidad		
Domestica		Casa	cuerpo principal		Colonial temprano		
Calidad	Conservacion		Forma		Forma_techo		
1	61-80%		Cuadrangular		Hastial dos aguas		
Mamp_tipo	Esquina_ext	Esquina_int		No_divisiones	Vent_pres	Cant_hornac	
Tipo 1	Redondeada-mixta	Redondeada		No observable	1	1	
Eje_largo	Eje_corto	Diametro	Alt_muro	Grosor_muro	Altura_hast	Ubic_puerta	
4.00	2.98	0.00	1.65	0.60	2.80	Eje largo	
Descripcion_general							
No hay mas observaciones.							
Otros_detalle							

EA_final	EA_original	Fecha				Apellido	Ubicacion en el plano
<b>E-246</b>	7853	Mar 4, 2014				Traslavina	<b>F2</b>
Funcion_principal		Tipo	Elemento_arquit		Temporalidad		
Domestica		Casa	cuerpo principal		Colonial temprano		
Calidad	Conservacion		Forma		Forma_techo		
1	1-20%		Circular		Sin hastial		
Mamp_tipo	Esquina_ext	Esquina_int		No_divisiones	Vent_pres	Cant_hornac	
No observable	Redondeada-bloques	Redondeada		No observable	No observable	0	
Eje_largo	Eje_corto	Diametro	Alt_muro	Grosor_muro	Altura_hast	Ubic_puerta	
0.00	0.00	3.20	0.00	0.54	0.00	Circular (no aplicable)	
Descripcion_general							
No hay mas observaciones.							
Otros_detalle							



EA_final	EA_original	Fecha				Apellido	Ubicacion en el plano
<b>E-247</b>	1054	Aug 6, 2012				Wernke	<b>B4</b>
Funcion_principal		Tipo	Elemento_arquit		Temporalidad		
Domestica		Casa	muro compartido		No observable		
Calidad	Conservacion		Forma		Forma_techo		
No registrado	No registrado		No registrado		No registrado		
Mamp_tipo	Esquina_ext	Esquina_int		No_divisiones	Vent_pres	Cant_hornac	
No registrado	No registrado	No registrado		No registrado	No registrado	0	
Eje_largo	Eje_corto	Diametro	Alt_muro	Grosor_muro	Altura_hast	Ubic_puerta	
0.00	0.00	0.00	0.00	0.00	0.00	No registrado	
Descripcion_general							
unir con 1054.							
Otros_detalle							

EA_final	EA_original	Fecha				Apellido	Ubicacion en el plano
<b>E-248</b>	8149	Feb 18, 2014				Traslavina	<b>B3</b>
Funcion_principal		Tipo	Elemento_arquit		Temporalidad		
Domestica		Casa	cuerpo principal		Colonial temprano		
Calidad	Conservacion		Forma		Forma_techo		
1	21-40%		Cuadrangular		No observable		
Mamp_tipo	Esquina_ext	Esquina_int		No_divisiones	Vent_pres	Cant_hornac	
Tipo 1	Redondeada-bloques	Angular		0	0	3	
Eje_largo	Eje_corto	Diametro	Alt_muro	Grosor_muro	Altura_hast	Ubic_puerta	
5.50	4.26	0.00	0.00	0.60	0.00	Eje largo	
Descripcion_general							
No hay mas observaciones.							
Otros_detalle							

EA_final	EA_original	Fecha				Apellido	Ubicacion en el plano
<b>E-249</b>	769	Jul 26, 2012				Delay	<b>F3</b>
Funcion_principal		Tipo	Elemento_arquit		Temporalidad		
Domestica		Casa	cuerpo principal		Colonial temprano		
Calidad	Conservacion		Forma		Forma_techo		
1	1-20%		Cuadrangular		No observable		
Mamp_tipo	Esquina_ext	Esquina_int		No_divisiones	Vent_pres	Cant_hornac	
Tipo 13	No observable	Redondeada		0	No observable	0	
Eje_largo	Eje_corto	Diametro	Alt_muro	Grosor_muro	Altura_hast	Ubic_puerta	
3.48	3.06	0.00	0.00	0.49	0.00	Eje largo	
Descripcion_general							
Unir con 7699. solo la base. comparte muro 2 con estructura 768. muro 3 es el muro de manzana. el punto de acceso no es obvio pero hay una piedra que parece un lado de la puerta.							
Otros_detalle							

EA_final	EA_original	Fecha				Apellido	Ubicacion en el plano
<b>E-250</b>	7331	Feb 25, 2014				Carhuanina	<b>B5</b>
Funcion_principal		Tipo	Elemento_arquit		Temporalidad		
Domestica		Casa	cuerpo principal		Colonial tardío/republicano		
Calidad	Conservacion		Forma		Forma_techo		
2	21-40%		Cuadrangular		Sin hastial		
Mamp_tipo	Esquina_ext	Esquina_int		No_divisiones	Vent_pres	Cant_hornac	
Tipo 1	Angular-mixta	Angular		0	0	5	
Eje_largo	Eje_corto	Diametro	Alt_muro	Grosor_muro	Altura_hast	Ubic_puerta	
5.23	3.55	0.00	0.00	0.55	0.00	Eje largo	
Descripcion_general							
No hay mas observaciones.							
Otros_detalle							

EA_final	EA_original	Fecha				Apellido	Ubicacion en el plano
<b>E-251</b>	1145	Jul 31, 2012				Traslavina	<b>C3</b>
Funcion_principal		Tipo	Elemento_arquit		Temporalidad		
Estabilizadora		Casa	contrafuerte		Colonial tardío/republicano		
Calidad	Conservacion		Forma		Forma_techo		
2	41-60%		Cuadrangular		No observable		
Mamp_tipo	Esquina_ext	Esquina_int		No_divisiones	Vent_pres	Cant_hornac	
No observable	Angular-ligada	No observable		0	0	0	
Eje_largo	Eje_corto	Diametro	Alt_muro	Grosor_muro	Altura_hast	Ubic_puerta	
1.72	1.55	0.00	0.00	0.00	0.00	No observable	
Descripcion_general							
Se trata de una gran columna a manera de contrafuerte ubicada hacia el Norte del acceso 1304. Posee forma cuadrangular en planta, pero se configura como una piramide trunca que sirve de sosten al correspondiente pie derecho del arco de ingreso a iglesia.							
Otros_detalle							

EA_final	EA_original	Fecha				Apellido	Ubicacion en el plano
<b>E-252</b>	7470	Feb 26, 2014				Cabrera	<b>C6</b>
Funcion_principal		Tipo	Elemento_arquit		Temporalidad		
Domestica		Casa	cuerpo principal		Colonial tardío/republicano		
Calidad	Conservacion		Forma		Forma_techo		
1	21-40%		Cuadrangular		No observable		
Mamp_tipo	Esquina_ext	Esquina_int		No_divisiones	Vent_pres	Cant_hornac	
Tipo 1	Angular-ligada	Angular		No observable	No observable	4	
Eje_largo	Eje_corto	Diametro	Alt_muro	Grosor_muro	Altura_hast	Ubic_puerta	
3.22	2.12	0.00	0.00	0.53	0.00	Eje largo	
Descripcion_general							
No hay mas observaciones.							
Otros_detalle							

EA_final	EA_original	Fecha				Apellido	Ubicacion en el plano
<b>E-253</b>	7469	Feb 26, 2014				Cabrera	<b>C6</b>
Funcion_principal		Tipo	Elemento_arquit		Temporalidad		
Domestica		Casa	cuerpo principal		Colonial tardío/republicano		
Calidad	Conservacion		Forma		Forma_techo		
1	1-20%		Cuadrangular		No observable		
Mamp_tipo	Esquina_ext	Esquina_int		No_divisiones	Vent_pres	Cant_hornac	
Tipo 1	Angular-ligada	Angular		No observable	No observable	0	
Eje_largo	Eje_corto	Diametro	Alt_muro	Grosor_muro	Altura_hast	Ubic_puerta	
3.43	1.75	0.00	0.00	0.53	0.00	Eje largo	
Descripcion_general							
No hay mas observaciones.							
Otros_detalle							

EA_final	EA_original	Fecha				Apellido	Ubicacion en el plano
<b>E-254</b>	7864	Mar 5, 2014				Traslavina	<b>F1</b>
Funcion_principal		Tipo	Elemento_arquit		Temporalidad		
Domestica		Casa	cuerpo principal		Colonial temprano		
Calidad	Conservacion		Forma		Forma_techo		
1	1-20%		Circular		Sin hastial		
Mamp_tipo	Esquina_ext	Esquina_int		No_divisiones	Vent_pres	Cant_hornac	
No observable	Redondeada-bloques	Redondeada		No observable	No observable	0	
Eje_largo	Eje_corto	Diametro	Alt_muro	Grosor_muro	Altura_hast	Ubic_puerta	
0.00	0.00	4.44	0.00	0.56	0.00	No observable	
Descripcion_general							
No hay mas observaciones.							
Otros_detalle							

EA_final	EA_original	Fecha				Apellido	Ubicacion en el plano
<b>E-255</b>	177	Jul 17, 2012				Siveroni	<b>E1</b>
Funcion_principal		Tipo	Elemento_arquit		Temporalidad		
Domestica		Casa	cuerpo principal		Colonial temprano		
Calidad	Conservacion		Forma		Forma_techo		
2	1-20%		Cuadrangular		No observable		
Mamp_tipo	Esquina_ext	Esquina_int		No_divisiones	Vent_pres	Cant_hornac	
No registrado	Redondeada-soga/cabez	Redondeada		0	0	7	
Eje_largo	Eje_corto	Diametro	Alt_muro	Grosor_muro	Altura_hast	Ubic_puerta	
5.41	4.68	0.00	1.58	0.62	0.00	Eje corto	
Descripcion_general							
Estructura posiblemente cuadrangular con el muro 2 totalmente destruido con solo la base visible. La esquina 4 no se conserva incluyendo la parte cerca de esquina 4.							
Otros_detalle							
El vano de la puerta esta conservado primariamente en el lado derecho si se mira desde adentro (muro 1) y solo queda una piedra de base de muro en su lado izquierdo (muro 5) .Por esta razón solo hay una medida del ancho de puerta							

EA_final	EA_original	Fecha				Apellido	Ubicacion en el plano
<b>E-256</b>	7130	Feb 19, 2014				Traslavina	<b>B3</b>
Funcion_principal		Tipo	Elemento_arquit		Temporalidad		
Domestica		Casa	cuerpo principal		Colonial temprano		
Calidad	Conservacion		Forma		Forma_techo		
2	41-60%		Cuadrangular		Hastial dos aguas		
Mamp_tipo	Esquina_ext	Esquina_int		No_divisiones	Vent_pres	Cant_hornac	
Tipo 1	Redondeada-mixta	Redondeada		0	0	3	
Eje_largo	Eje_corto	Diametro	Alt_muro	Grosor_muro	Altura_hast	Ubic_puerta	
5.81	3.43	0.00	0.00	0.58	0.00	Eje largo	
Descripcion_general							
No hay mas observaciones.							
Otros_detalle							

EA_final	EA_original	Fecha				Apellido	Ubicacion en el plano
<b>E-257</b>	7658	Mar 4, 2014				Cabrera	<b>C5</b>
Funcion_principal		Tipo	Elemento_arquit		Temporalidad		
Domestica		Casa	cuerpo principal		Colonial tardío/republicano		
Calidad	Conservacion		Forma		Forma_techo		
2	41-60%		Cuadrangular		Hastial dos aguas		
Mamp_tipo	Esquina_ext	Esquina_int		No_divisiones	Vent_pres	Cant_hornac	
Tipo 1	Angular-mixta	Angular		No observable	0	0	
Eje_largo	Eje_corto	Diametro	Alt_muro	Grosor_muro	Altura_hast	Ubic_puerta	
7.20	3.24	0.00	1.89	0.65	3.16	Eje largo	
Descripcion_general							
No hay mas observaciones.							
Otros_detalle							

EA_final	EA_original	Fecha				Apellido	Ubicacion en el plano
<b>E-258</b>	7181	Feb 21, 2014				Cabrera	<b>A3</b>
Funcion_principal		Tipo	Elemento_arquit		Temporalidad		
Domestica		Casa	cuerpo principal		Colonial temprano		
Calidad	Conservacion		Forma		Forma_techo		
1	21-40%		Ovoide		No observable		
Mamp_tipo	Esquina_ext	Esquina_int		No_divisiones	Vent_pres	Cant_hornac	
No observable	Redondeada-mixta	Redondeada		No observable	0	0	
Eje_largo	Eje_corto	Diametro	Alt_muro	Grosor_muro	Altura_hast	Ubic_puerta	
5.30	4.34	0.00	0.00	0.58	0.00	No observable	
Descripcion_general							
No hay mas observaciones.							
Otros_detalle							

EA_final	EA_original	Fecha				Apellido	Ubicacion en el plano
<b>E-259</b>	7141	Feb 20, 2014				Cabrera	<b>B3</b>
Funcion_principal		Tipo	Elemento_arquit		Temporalidad		
Domestica		Casa	cuerpo principal		Colonial temprano		
Calidad	Conservacion		Forma		Forma_techo		
1	1-20%		Cuadrangular		No observable		
Mamp_tipo	Esquina_ext	Esquina_int		No_divisiones	Vent_pres	Cant_hornac	
Tipo 1	Redondeada-mixta	Redondeada		0	0	2	
Eje_largo	Eje_corto	Diametro	Alt_muro	Grosor_muro	Altura_hast	Ubic_puerta	
4.16	3.95	0.00	0.00	0.62	0.00	Eje largo	
Descripcion_general							
No hay mas observaciones.							
Otros_detalle							

EA_final	EA_original	Fecha				Apellido	Ubicacion en el plano
<b>E-260</b>	7491	Feb 26, 2014				Cabrera	<b>C6</b>
Funcion_principal		Tipo	Elemento_arquit		Temporalidad		
Domestica		Casa	cuerpo principal		Colonial tardío/republicano		
Calidad	Conservacion		Forma		Forma_techo		
2	41-60%		Cuadrangular		Hastial dos aguas		
Mamp_tipo	Esquina_ext	Esquina_int		No_divisiones	Vent_pres	Cant_hornac	
Tipo 1	Angular-ligada	Angular		No observable	0	4	
Eje_largo	Eje_corto	Diametro	Alt_muro	Grosor_muro	Altura_hast	Ubic_puerta	
6.15	3.87	0.00	2.24	0.66	0.00	Eje largo	
Descripcion_general							
No hay mas observaciones.							
Otros_detalle							
Se observa dos piedras salientes en la parte superior del muro 4							

EA_final	EA_original	Fecha				Apellido	Ubicacion en el plano
<b>E-261</b>	4967	Aug 6, 2013				Norman	<b>C4</b>
Funcion_principal		Tipo	Elemento_arquit		Temporalidad		
Domestica		Casa	cuerpo principal		Colonial tardío/republicano		
Calidad	Conservacion		Forma		Forma_techo		
3	81-100%		Cuadrangular		Hastial dos aguas		
Mamp_tipo	Esquina_ext	Esquina_int		No_divisiones	Vent_pres	Cant_hornac	
Tipo 1	Redondeada-mixta	Redondeada		0	No registrado	7	
Eje_largo	Eje_corto	Diametro	Alt_muro	Grosor_muro	Altura_hast	Ubic_puerta	
4.54	4.06	0.00	2.44	0.65	3.90	Eje largo	
Descripcion_general							
Esta estructura es ubicado al sureste de EA 4965 (que es circular) y tiene grandes hastiales pero los ejes largos son bien cortos. Tienes que bajar unas escaleras a entrar la estructura.							
Otros_detalle							
Tal vez la puerta fue reconstruido							

EA_final	EA_original	Fecha				Apellido	Ubicacion en el plano
<b>E-262</b>	29	Jul 31, 2012				Norman	<b>C2</b>
Funcion_principal		Tipo	Elemento_arquit		Temporalidad		
Domestica		Casa	cuerpo principal		Colonial temprano		
Calidad	Conservacion		Forma		Forma_techo		
2	41-60%		Cuadrangular		No observable		
Mamp_tipo	Esquina_ext	Esquina_int		No_divisiones	Vent_pres	Cant_hornac	
Tipo 8	Angular-bloques	Angular		0	0	0	
Eje_largo	Eje_corto	Diametro	Alt_muro	Grosor_muro	Altura_hast	Ubic_puerta	
3.30	2.74	0.00	0.00	0.49	0.00	Eje largo	
Descripcion_general							
Este estructura es una adiccion a EA 30. El muro este de EA 29 es igual que el muro oeste de EA 30. El muro norte esta destruido y el muro sur es un poco raro. Corte el muro de EA 30 hasta aproximadamente dos metros.							
Otros_detalle							



EA_final	EA_original	Fecha				Apellido	Ubicacion en el plano
<b>E-263</b>	7632	Mar 4, 2014				Cabrera	<b>C5</b>
Funcion_principal		Tipo	Elemento_arquit		Temporalidad		
Domestica		Casa	cuerpo principal		Colonial tardío/republicano		
Calidad	Conservacion		Forma		Forma_techo		
4	81-100%		Cuadrangular		Hastial dos aguas		
Mamp_tipo	Esquina_ext	Esquina_int		No_divisiones	Vent_pres	Cant_hornac	
Tipo 1	Angular-mixta	Angular		No observable	0	3	
Eje_largo	Eje_corto	Diametro	Alt_muro	Grosor_muro	Altura_hast	Ubic_puerta	
5.76	2.44	0.00	1.98	0.69	0.00	Eje largo	
Descripcion_general							
No hay mas observaciones.							
Otros_detalle							
Presenta 3 piedras salientes en el muro 3, 1 piedra saliente tipo repisa y 1 piedra saliente muro 2.							

EA_final	EA_original	Fecha				Apellido	Ubicacion en el plano
<b>E-264</b>	108	Jul 27, 2012				Traslavina	<b>C4</b>
Funcion_principal		Tipo	Elemento_arquit		Temporalidad		
Domestica		Casa	cuerpo principal		Colonial temprano		
Calidad	Conservacion		Forma		Forma_techo		
1	1-20%		Cuadrangular		No observable		
Mamp_tipo	Esquina_ext	Esquina_int		No_divisiones	Vent_pres	Cant_hornac	
Tipo 1	No registrado	No registrado		No observable	No observable	1	
Eje_largo	Eje_corto	Diametro	Alt_muro	Grosor_muro	Altura_hast	Ubic_puerta	
0.00	0.00	0.00	0.00	0.60	0.00	No observable	
Descripcion_general							
No hay mas observaciones.							
Otros_detalle							

EA_final	EA_original	Fecha				Apellido	Ubicacion en el plano
<b>E-265</b>	4982	Aug 6, 2013				Norman	<b>C4</b>
Funcion_principal		Tipo	Elemento_arquit		Temporalidad		
Domestica		Casa	cuerpo principal		Colonial tardío/republicano		
Calidad	Conservacion		Forma		Forma_techo		
2	41-60%		Cuadrangular		Sin hastial		
Mamp_tipo	Esquina_ext	Esquina_int		No_divisiones	Vent_pres	Cant_hornac	
Tipo 1	Angular-bloques	Angular		0	0	0	
Eje_largo	Eje_corto	Diametro	Alt_muro	Grosor_muro	Altura_hast	Ubic_puerta	
6.10	2.79	0.00	1.52	0.71	0.00	Eje largo	
Descripcion_general							
La estructura es ubicado en el centro de la manzana, no tiene hastiales, y es un poco mala en calidad.							
Otros_detalle							

EA_final	EA_original	Fecha				Apellido	Ubicacion en el plano
<b>E-266</b>	7629	Mar 4, 2014				Cabrera	<b>C5</b>
Funcion_principal		Tipo	Elemento_arquit		Temporalidad		
Domestica		Casa	cuerpo principal		Colonial tardío/republicano		
Calidad	Conservacion		Forma		Forma_techo		
3	61-80%		Cuadrangular		Hastial dos aguas		
Mamp_tipo	Esquina_ext	Esquina_int		No_divisiones	Vent_pres	Cant_hornac	
Tipo 1	Angular-ligada	Angular		No observable	0	5	
Eje_largo	Eje_corto	Diametro	Alt_muro	Grosor_muro	Altura_hast	Ubic_puerta	
3.74	3.08	0.00	1.56	0.56	0.00	Eje largo	
Descripcion_general							
No hay mas observaciones.							
Otros_detalle							

EA_final	EA_original	Fecha				Apellido	Ubicacion en el plano
<b>E-267</b>	596	Jul 23, 2012				Norman	<b>D1</b>
Funcion_principal		Tipo	Elemento_arquit		Temporalidad		
No definido		Casa	cuerpo principal		Prehispánico tardío/colonial temp		
Calidad	Conservacion		Forma		Forma_techo		
3	1-20%		Cuadrangular		No observable		
Mamp_tipo	Esquina_ext	Esquina_int		No_divisiones	Vent_pres	Cant_hornac	
Tipo 13	No observable	Redondeada		0	No observable	0	
Eje_largo	Eje_corto	Diametro	Alt_muro	Grosor_muro	Altura_hast	Ubic_puerta	
5.62	5.49	0.00	0.00	0.00	0.00	No observable	
Descripcion_general							
este estructura esta ubicado un el centro del muro en la manzana en el norte. Solo tenemos la esquina en el suroeste, y partes del muros en el oeste y sur. Las fundaciones estan mas or menos presente, pero el resto es destruido.							
Otros_detalle							
el muro es 1.21m de ancho, posible era una estructura muy grande							

EA_final	EA_original	Fecha				Apellido	Ubicacion en el plano
<b>E-268</b>	1386	Aug 28, 2012				Traslavina	<b>C3</b>
Funcion_principal		Tipo	Elemento_arquit		Temporalidad		
No definido		Iglesia	cuerpo principal		Colonial temprano		
Calidad	Conservacion		Forma		Forma_techo		
1	41-60%		Cuadrangular		Sin hastial		
Mamp_tipo	Esquina_ext	Esquina_int		No_divisiones	Vent_pres	Cant_hornac	
Tipo 1	Angular-ligada	Angular		0	0	0	
Eje_largo	Eje_corto	Diametro	Alt_muro	Grosor_muro	Altura_hast	Ubic_puerta	
6.53	4.28	0.00	0.00	0.73	0.00	Eje corto	
Descripcion_general							
No hay mas observaciones.							
Otros_detalle							

EA_final	EA_original	Fecha				Apellido	Ubicacion en el plano
<b>E-269</b>	7631	Mar 3, 2014				Traslavina	<b>C5</b>
Funcion_principal		Tipo	Elemento_arquit		Temporalidad		
Domestica		Casa	cuerpo principal		Colonial tardío/republicano		
Calidad	Conservacion		Forma		Forma_techo		
4	81-100%		Cuadrangular		Hastial dos aguas		
Mamp_tipo	Esquina_ext	Esquina_int		No_divisiones	Vent_pres	Cant_hornac	
Tipo 1	Angular-ligada	Angular		No observable	1	5	
Eje_largo	Eje_corto	Diametro	Alt_muro	Grosor_muro	Altura_hast	Ubic_puerta	
8.71	3.72	0.00	2.08	0.66	0.00	Eje largo	
Descripcion_general							
No hay mas observaciones.							
Otros_detalle							
Presenta una piedra saliente en el muro 3.							

EA_final	EA_original	Fecha				Apellido	Ubicacion en el plano
<b>E-270</b>	1206	Jul 31, 2012				Ramirez	<b>C2</b>
Funcion_principal		Tipo	Elemento_arquit		Temporalidad		
Domestica		Casa	cuerpo principal		Colonial temprano		
Calidad	Conservacion		Forma		Forma_techo		
1	1-20%		Circular		No observable		
Mamp_tipo	Esquina_ext	Esquina_int		No_divisiones	Vent_pres	Cant_hornac	
No observable	No observable	No observable		0	No observable	0	
Eje_largo	Eje_corto	Diametro	Alt_muro	Grosor_muro	Altura_hast	Ubic_puerta	
0.00	0.00	4.70	0.00	0.00	0.00	Circular (no aplicable)	
Descripcion_general							
Forma circular. solo se ven los cimientos. derrumbe hacia el interior eichu. totalmente desmontado a la puerta (1207) La puerta es EA 1207, pero no esta bien definida y no se conserve suficiente los muros para ver monposteria.							
Otros_detalle							
La puerta no se ha conservado, pero es la única parte de los cimientos que no tienen continuidad.							

EA_final	EA_original	Fecha				Apellido	Ubicacion en el plano
<b>E-271</b>		54 Jul 31, 2012				Ramirez	<b>C2</b>
Funcion_principal		Tipo	Elemento_arquit		Temporalidad		
Domestica		Casa	cuerpo principal		Colonial temprano		
Calidad	Conservacion		Forma		Forma_techo		
2	21-40%		Cuadrangular		No observable		
Mamp_tipo	Esquina_ext	Esquina_int		No_divisiones	Vent_pres	Cant_hornac	
Tipo 1	Redondeada-bloques	Redondeada		0	No observable	0	
Eje_largo	Eje_corto	Diametro	Alt_muro	Grosor_muro	Altura_hast	Ubic_puerta	
3.04	2.32	0.00	0.00	0.00	0.00	Eje largo	
Descripcion_general							
Estructura rectangular muy pequena y de esqunas redondeadas. su muro 4 ha sido usado como parte del muro de delimitacion de manzana.							
Otros_detalle							
N se han tomado las medidas del acceso por no encontrarse lo suficientemente definido.							

EA_final	EA_original	Fecha				Apellido	Ubicacion en el plano
<b>E-272</b>		82 Jul 19, 2012				Traslavina	<b>B2</b>
Funcion_principal		Tipo	Elemento_arquit		Temporalidad		
Domestica		Casa	cuerpo principal		Colonial temprano		
Calidad	Conservacion		Forma		Forma_techo		
1	1-20%		Cuadrangular		No observable		
Mamp_tipo	Esquina_ext	Esquina_int		No_divisiones	Vent_pres	Cant_hornac	
Tipo 1	Angular-ligada	Angular		No observable	0	0	
Eje_largo	Eje_corto	Diametro	Alt_muro	Grosor_muro	Altura_hast	Ubic_puerta	
5.86	4.57	0.00	0.00	0.54	0.00	Eje largo	
Descripcion_general							
Estructura rectangular en muy mal estado de conservacion. No se pueden tener muchos datos al respecto.							
Otros_detalle							

EA_final	EA_original	Fecha				Apellido	Ubicacion en el plano
<b>E-273</b>	7289	Feb 23, 2014				Carhuanina	<b>B3</b>
Funcion_principal		Tipo	Elemento_arquit		Temporalidad		
Domestica		Casa	cuerpo principal		Colonial temprano		
Calidad	Conservacion		Forma		Forma_techo		
1	1-20%		Cuadrangular		No observable		
Mamp_tipo	Esquina_ext	Esquina_int		No_divisiones	Vent_pres	Cant_hornac	
No observable	Angular-mixta	Angular		0	0	0	
Eje_largo	Eje_corto	Diametro	Alt_muro	Grosor_muro	Altura_hast	Ubic_puerta	
5.44	4.60	0.00	0.00	0.65	0.00	Eje largo	
Descripcion_general							
No hay mas observaciones.							
Otros_detalle							

EA_final	EA_original	Fecha				Apellido	Ubicacion en el plano
<b>E-274</b>	7659	Mar 4, 2014				Cabrera	<b>C5</b>
Funcion_principal		Tipo	Elemento_arquit		Temporalidad		
Domestica		Casa	cuerpo principal		Colonial tardío/republicano		
Calidad	Conservacion		Forma		Forma_techo		
1	21-40%		Cuadrangular		Hastial dos aguas		
Mamp_tipo	Esquina_ext	Esquina_int		No_divisiones	Vent_pres	Cant_hornac	
Typo 1	Angular-ligada	Angular		No observable	No observable	1	
Eje_largo	Eje_corto	Diametro	Alt_muro	Grosor_muro	Altura_hast	Ubic_puerta	
5.30	3.35	0.00	0.00	0.54	0.00	Eje largo	
Descripcion_general							
No hay mas observaciones.							
Otros_detalle							
La estructura presenta un disturbio, posiblemente un hoyo.							

EA_final	EA_original	Fecha				Apellido	Ubicacion en el plano
<b>E-275</b>		80 Jul 19, 2012				Traslavina	<b>B2</b>
Funcion_principal		Tipo	Elemento_arquit		Temporalidad		
Domestica		Casa	cuerpo principal		Colonial temprano		
Calidad	Conservacion		Forma		Forma_techo		
2	61-80%		Cuadrangular		Sin hastial		
Mamp_tipo	Esquina_ext	Esquina_int		No_divisiones	Vent_pres	Cant_hornac	
Tipo 1	Redondeada-soga/cabez	Redondeada		0	0	4	
Eje_largo	Eje_corto	Diametro	Alt_muro	Grosor_muro	Altura_hast	Ubic_puerta	
0.00	0.00	0.00	2.27	0.62	0.00	Eje largo	
Descripcion_general							
Estructura rectangular con las esquinas curvas.							
Otros_detalles							
La altura de muro es la real.							

EA_final	EA_original	Fecha				Apellido	Ubicacion en el plano
<b>E-276</b>		79 Jul 19, 2012				Traslavina	<b>B2</b>
Funcion_principal		Tipo	Elemento_arquit		Temporalidad		
Domestica		Casa	cuerpo principal		Colonial temprano		
Calidad	Conservacion		Forma		Forma_techo		
2	81-100%		Cuadrangular		Hastial dos aguas		
Mamp_tipo	Esquina_ext	Esquina_int		No_divisiones	Vent_pres	Cant_hornac	
Tipo 1	Angular-mixta	Angular		0	0	7	
Eje_largo	Eje_corto	Diametro	Alt_muro	Grosor_muro	Altura_hast	Ubic_puerta	
4.18	3.25	0.00	1.70	0.51	2.74	Eje largo	
Descripcion_general							
Casa pequena rectangular con una banqueta en su muro Sur (eje corto). Presenta dos piedras voladizas en el hastial Norte.							
Otros_detalles							
La altura del muro es la real.							

EA_final	EA_original	Fecha				Apellido	Ubicacion en el plano
<b>E-277</b>	1353	Mar 5, 2014				Wernke	<b>C3</b>
Funcion_principal		Tipo	Elemento_arquit		Temporalidad		
Ritual		Casa	muro de división		No observable		
Calidad	Conservacion		Forma		Forma_techo		
No registrado	No registrado		No registrado		No registrado		
Mamp_tipo	Esquina_ext	Esquina_int		No_divisiones	Vent_pres	Cant_hornac	
No registrado	No registrado	No registrado		No registrado	No registrado	No registrado	
Eje_largo	Eje_corto	Diametro	Alt_muro	Grosor_muro	Altura_hast	Ubic_puerta	
0.00	0.00	0.00			0.00	No registrado	
Descripcion_general							
No hay mas observaciones.							
Otros_detalle							

EA_final	EA_original	Fecha				Apellido	Ubicacion en el plano
<b>E-278</b>	4984	Aug 6, 2013				Norman	<b>C4</b>
Funcion_principal		Tipo	Elemento_arquit		Temporalidad		
Domestica		Casa	cuerpo principal		Colonial tardío/republicano		
Calidad	Conservacion		Forma		Forma_techo		
2	21-40%		Cuadrangular		No observable		
Mamp_tipo	Esquina_ext	Esquina_int		No_divisiones	Vent_pres	Cant_hornac	
Tipo 12	Redondeada-mixta	Redondeada		No observable	0	5	
Eje_largo	Eje_corto	Diametro	Alt_muro	Grosor_muro	Altura_hast	Ubic_puerta	
4.97	3.89	0.00	1.94	0.59	0.00	Eje largo	
Descripcion_general							
Este estructura tambien es ubicado en el centro de la manzana y es bien destruido. Hay una otra estructura o muro al este de 4284. No hay hastiales.							
Otros_detalle							



EA_final	EA_original	Fecha				Apellido	Ubicacion en el plano
<b>E-279</b>		10 Jul 19, 2012				Traslavina	<b>B2</b>
Funcion_principal		Tipo	Elemento_arquit		Temporalidad		
Domestica		Casa	cuerpo principal		Colonial tardío/republicano		
Calidad	Conservacion		Forma		Forma_techo		
2	61-80%		Cuadrangular		Sin hastial		
Mamp_tipo	Esquina_ext	Esquina_int		No_divisiones	Vent_pres	Cant_hornac	
Tipo 1	Angular-ligada	Angular		0	0	3	
Eje_largo	Eje_corto	Diametro	Alt_muro	Grosor_muro	Altura_hast	Ubic_puerta	
3.90	2.37	0.00	1.20	0.00	0.00	Eje largo	
Descripcion_general							
Edificio pequeno de forma rectangular y de muros muy bajos.							
Otros_detalle							

EA_final	EA_original	Fecha				Apellido	Ubicacion en el plano
<b>E-280</b>		4987 Aug 6, 2013				Norman	<b>C4</b>
Funcion_principal		Tipo	Elemento_arquit		Temporalidad		
Domestica		Casa	cuerpo principal		Colonial tardío/republicano		
Calidad	Conservacion		Forma		Forma_techo		
3	81-100%		Cuadrangular		Hastial dos aguas		
Mamp_tipo	Esquina_ext	Esquina_int		No_divisiones	Vent_pres	Cant_hornac	
Tipo 12	Angular-mixta	Angular		0	0	0	
Eje_largo	Eje_corto	Diametro	Alt_muro	Grosor_muro	Altura_hast	Ubic_puerta	
9.34	3.29	0.00	1.83	0.72	2.30	Eje largo	
Descripcion_general							
La estructura es ubicado en la parte sur de la manzana. Tiene hastiales grandes y su propio patio. Comparte su muro al este con otra estructura. La hastial al este fue asociado con la otra estructura pero tambien fue reconstruido y reformado a ser en un							
Otros_detalle							

EA_final	EA_original	Fecha				Apellido	Ubicacion en el plano
<b>E-281</b>		78 Jul 19, 2012				Traslavina	<b>B2</b>
Funcion_principal		Tipo	Elemento_arquit		Temporalidad		
Domestica		Casa	cuerpo principal		Colonial temprano		
Calidad	Conservacion		Forma		Forma_techo		
2	1-20%		Cuadrangular		No observable		
Mamp_tipo	Esquina_ext	Esquina_int		No_divisiones	Vent_pres	Cant_hornac	
Tipo 1	Redondeada-soga/cabez	Redondeada		0	0	0	
Eje_largo	Eje_corto	Diametro	Alt_muro	Grosor_muro	Altura_hast	Ubic_puerta	
4.90	3.45	0.00	1.57	0.00	0.00	Eje largo	
Descripcion_general							
Edificio de forma rectangular.							
Otros_detalle							

EA_final	EA_original	Fecha				Apellido	Ubicacion en el plano
<b>E-282</b>		7097 Feb 18, 2014				Perez	<b>B2</b>
Funcion_principal		Tipo	Elemento_arquit		Temporalidad		
Domestica		Casa	cuerpo principal		Colonial temprano		
Calidad	Conservacion		Forma		Forma_techo		
1	21-40%		Cuadrangular		Sin hastial		
Mamp_tipo	Esquina_ext	Esquina_int		No_divisiones	Vent_pres	Cant_hornac	
Tipo 1	Angular-mixta	Angular		0	0	2	
Eje_largo	Eje_corto	Diametro	Alt_muro	Grosor_muro	Altura_hast	Ubic_puerta	
6.40	5.28	0.00	0.00	0.65	0.00	Eje largo	
Descripcion_general							
No hay mas observaciones.							
Otros_detalle							

EA_final	EA_original	Fecha				Apellido	Ubicacion en el plano
<b>E-283</b>	4986	Aug 6, 2013				Norman	<b>C4</b>
Funcion_principal		Tipo	Elemento_arquit		Temporalidad		
Domestica		Casa	cuerpo principal		Colonial tardío/republicano		
Calidad	Conservacion		Forma		Forma_techo		
1	1-20%		Cuadrangular		No observable		
Mamp_tipo	Esquina_ext	Esquina_int		No_divisiones	Vent_pres	Cant_hornac	
Tipo 12	Angular-amarrada	No observable		No observable	No observable	0	
Eje_largo	Eje_corto	Diametro	Alt_muro	Grosor_muro	Altura_hast	Ubic_puerta	
4.29	2.79	0.00	0.00	0.00	0.00	No observable	
Descripcion_general							
Es una estructura o muro chiquito que es adosado con 4984, tal vez un deposito o almacen.							
Otros_detalle							
0							

EA_final	EA_original	Fecha				Apellido	Ubicacion en el plano
<b>E-284</b>		9 Jul 18, 2012				Traslavina	<b>B2</b>
Funcion_principal		Tipo	Elemento_arquit		Temporalidad		
Domestica		Casa	cuerpo principal		Colonial temprano		
Calidad	Conservacion		Forma		Forma_techo		
2	1-20%		Cuadrangular		Hastial dos aguas		
Mamp_tipo	Esquina_ext	Esquina_int		No_divisiones	Vent_pres	Cant_hornac	
Tipo 1	Angular-ligada	Angular		No observable	No observable	1	
Eje_largo	Eje_corto	Diametro	Alt_muro	Grosor_muro	Altura_hast	Ubic_puerta	
5.14	4.06	0.00	1.37	0.57	0.00	Eje largo	
Descripcion_general							
Estructura rectangular ubicada en una esquina de la manzana en la que se encuentra. Su disposicion no coincide con la orientacion del muro de la manzana.							
Otros_detalle							
Altura de muro deducida del muro con hastial							

EA_final	EA_original	Fecha				Apellido	Ubicacion en el plano
<b>E-285</b>		7 Jul 18, 2012				Traslavina	<b>B2</b>
Funcion_principal		Tipo	Elemento_arquit		Temporalidad		
Domestica		Casa	cuerpo principal		Colonial temprano		
Calidad	Conservacion		Forma		Forma_techo		
2	1-20%		Cuadrangular		No observable		
Mamp_tipo	Esquina_ext	Esquina_int		No_divisiones	Vent_pres	Cant_hornac	
Tipo 5	Angular-ligada	Redondeada		No observable	No observable	1	
Eje_largo	Eje_corto	Diametro	Alt_muro	Grosor_muro	Altura_hast	Ubic_puerta	
3.90	0.00	0.00	1.35	0.59	0.00	Eje largo	
Descripcion_general							
Se trata de una estructura pequena alineada con el trazo de la manzana en la que se encuentra. Al parecer se encontraria asociada a la EA8 por encontrarse contigua a ella. Sin embargo el muro EA416 las separa.							
Otros_detalles							
La altura es la maxima conservada							

EA_final	EA_original	Fecha				Apellido	Ubicacion en el plano
<b>E-286</b>		84 Jul 20, 2012				Traslavina	<b>B2</b>
Funcion_principal		Tipo	Elemento_arquit		Temporalidad		
Domestica		Casa	cuerpo principal		Colonial tardío/republicano		
Calidad	Conservacion		Forma		Forma_techo		
2	61-80%		Cuadrangular		No observable		
Mamp_tipo	Esquina_ext	Esquina_int		No_divisiones	Vent_pres	Cant_hornac	
Tipo 13	Angular-ligada	Redondeada		No observable	No observable	2	
Eje_largo	Eje_corto	Diametro	Alt_muro	Grosor_muro	Altura_hast	Ubic_puerta	
6.80	4.18	0.00	1.80	0.74	0.00	Eje largo	
Descripcion_general							
Estructura de forma rectangular y al parecer sin hastiales.							
Otros_detalles							

EA_final	EA_original	Fecha				Apellido	Ubicacion en el plano
<b>E-287</b>	7668	Feb 28, 2014				Cabrera	<b>C5</b>
Funcion_principal		Tipo	Elemento_arquit		Temporalidad		
Domestica		Casa	cuerpo principal		Colonial tardío/republicano		
Calidad	Conservacion		Forma		Forma_techo		
3	81-100%		Cuadrangular		Hastial dos aguas		
Mamp_tipo	Esquina_ext	Esquina_int		No_divisiones	Vent_pres	Cant_hornac	
Tipo 1	Angular-ligada	Angular		No observable	0	5	
Eje_largo	Eje_corto	Diametro	Alt_muro	Grosor_muro	Altura_hast	Ubic_puerta	
7.40	3.17	0.00	1.70	0.56	2.40	Eje largo	
Descripcion_general							
No hay mas observaciones.							
Otros_detalle							

EA_final	EA_original	Fecha				Apellido	Ubicacion en el plano
<b>E-288</b>	87	Jul 20, 2012				Traslavina	<b>B2</b>
Funcion_principal		Tipo	Elemento_arquit		Temporalidad		
Domestica		Casa	cuerpo principal		Colonial temprano		
Calidad	Conservacion		Forma		Forma_techo		
2	61-80%		Cuadrangular		Sin hastial		
Mamp_tipo	Esquina_ext	Esquina_int		No_divisiones	Vent_pres	Cant_hornac	
Tipo 1	Redondeada-soga/cabez	Redondeada		No observable	0	6	
Eje_largo	Eje_corto	Diametro	Alt_muro	Grosor_muro	Altura_hast	Ubic_puerta	
4.27	3.32	0.00	1.80	0.52	0.00	Eje largo	
Descripcion_general							
Estructura rectangular ubicada en la esquina Suroeste de la manzana.							
Otros_detalle							

EA_final	EA_original	Fecha		Apellido		Ubicacion en el plano	
<b>E-289</b>		92	Jul 23, 2012	Traslavina		<b>B3</b>	
Funcion_principal		Tipo		Elemento_arquit		Temporalidad	
Domestica		Casa		cuerpo principal		Colonial temprano	
Calidad		Conservacion		Forma		Forma_techo	
2		81-100%		Cuadrangular		Sin hastial	
Mamp_tipo		Esquina_ext		Esquina_int		No_divisiones	
Tipo 1		Angular-ligada		Angular		0	
						Vent_pres	
						0	
						Cant_hornac	
						8	
Eje_largo		Eje_corto		Diametro		Alt_muro	
5.97		4.89		0.00		2.52	
						Grosor_muro	
						0.70	
						Altura_hast	
						0.00	
						Ubic_puerta	
						Eje largo	
Descripcion_general							
Estructura rectangular sin hastiales.							
Otros_detalle							

EA_final	EA_original	Fecha		Apellido		Ubicacion en el plano	
<b>E-290</b>		90	Jul 23, 2012	Traslavina		<b>B3</b>	
Funcion_principal		Tipo		Elemento_arquit		Temporalidad	
Domestica		Casa		cuerpo principal		Colonial temprano	
Calidad		Conservacion		Forma		Forma_techo	
2		61-80%		Cuadrangular		Hastial dos aguas	
Mamp_tipo		Esquina_ext		Esquina_int		No_divisiones	
Tipo 1		Angular-ligada		Angular		0	
						Vent_pres	
						1	
						Cant_hornac	
						5	
Eje_largo		Eje_corto		Diametro		Alt_muro	
7.66		3.94		0.00		1.95	
						Grosor_muro	
						0.64	
						Altura_hast	
						3.40	
						Ubic_puerta	
						Eje largo	
Descripcion_general							
Se trata de una estructura rectangular con hastiales.							
Otros_detalle							

EA_final	EA_original	Fecha				Apellido	Ubicacion en el plano
<b>E-291</b>		91 Jul 24, 2012				Traslavina	<b>B3</b>
Funcion_principal		Tipo	Elemento_arquit		Temporalidad		
Domestica		Casa	cuerpo principal		Colonial tardío/republicano		
Calidad	Conservacion		Forma		Forma_techo		
5	81-100%		Cuadrangular		Hastial dos aguas		
Mamp_tipo	Esquina_ext	Esquina_int		No_divisiones	Vent_pres	Cant_hornac	
Tipo 12	Angular-mixta	Angular		1	0	7	
Eje_largo	Eje_corto	Diametro	Alt_muro	Grosor_muro	Altura_hast	Ubic_puerta	
10.75	3.85	0.00	1.93	0.53	3.15	Eje largo	
Descripcion_general							
Es una estructura rectangular con hastial a dos aguas adosado a la EA 90.							
Otros_detalles							

EA_final	EA_original	Fecha				Apellido	Ubicacion en el plano
<b>E-292</b>	1384	Aug 22, 2012				Traslavina	<b>C3</b>
Funcion_principal		Tipo	Elemento_arquit		Temporalidad		
Ritual		Iglesia	cuerpo principal		Colonial temprano		
Calidad	Conservacion		Forma		Forma_techo		
3	61-80%		Cuadrangular		Hastial dos aguas		
Mamp_tipo	Esquina_ext	Esquina_int		No_divisiones	Vent_pres	Cant_hornac	
Tipo 1	Angular-ligada	Angular		0	1	2	
Eje_largo	Eje_corto	Diametro	Alt_muro	Grosor_muro	Altura_hast	Ubic_puerta	
3.50	3.31	0.00	2.37	0.72	3.84	Eje largo	
Descripcion_general							
Se encuentra ubicada al SO, detras de la Iglesia. Posee en el muro 2 una plataforma circular, ubicada en la parte externa.							
Otros_detalles							

EA_final	EA_original	Fecha				Apellido	Ubicacion en el plano
<b>E-293</b>	7660	Mar 1, 2014				Cabrera	<b>C5</b>
Funcion_principal		Tipo	Elemento_arquit		Temporalidad		
Domestica		Casa	cuerpo principal		Colonial tardío/republicano		
Calidad	Conservacion		Forma		Forma_techo		
4	41-60%		Cuadrangular		Hastial dos aguas		
Mamp_tipo	Esquina_ext	Esquina_int		No_divisiones	Vent_pres	Cant_hornac	
Tipo 1	Angular-ligada	Angular		No observable	1	16	
Eje_largo	Eje_corto	Diametro	Alt_muro	Grosor_muro	Altura_hast	Ubic_puerta	
8.06	3.13	0.00	1.91	0.66	3.22	Eje largo	
Descripcion_general							
No hay mas observaciones.							
Otros_detalle							
Presenta 2 piedras salientes en el muro 2.							

EA_final	EA_original	Fecha				Apellido	Ubicacion en el plano
<b>E-294</b>	7669	Feb 28, 2014				Cabrera	<b>C5</b>
Funcion_principal		Tipo	Elemento_arquit		Temporalidad		
Domestica		Casa	cuerpo principal		Colonial tardío/republicano		
Calidad	Conservacion		Forma		Forma_techo		
3	81-100%		Cuadrangular		Hastial dos aguas		
Mamp_tipo	Esquina_ext	Esquina_int		No_divisiones	Vent_pres	Cant_hornac	
Tipo 1	Angular-ligada	Angular		No observable	0	4	
Eje_largo	Eje_corto	Diametro	Alt_muro	Grosor_muro	Altura_hast	Ubic_puerta	
9.87	3.41	0.00	2.00	0.56	0.00	Eje largo	
Descripcion_general							
No hay mas observaciones.							
Otros_detalle							
Presenta dos piedras salientes an muro 4.							



EA_final	EA_original	Fecha				Apellido	Ubicacion en el plano
<b>E-295</b>	1385	Aug 22, 2012				Traslavina	<b>C3</b>
Funcion_principal		Tipo	Elemento_arquit		Temporalidad		
Ritual		Iglesia	cuerpo principal		Colonial temprano		
Calidad	Conservacion		Forma		Forma_techo		
1	21-40%		Cuadrangular		Sin hastial		
Mamp_tipo	Esquina_ext	Esquina_int		No_divisiones	Vent_pres	Cant_hornac	
Tipo 1	Angular-ligada	Angular		0	1	0	
Eje_largo	Eje_corto	Diametro	Alt_muro	Grosor_muro	Altura_hast	Ubic_puerta	
8.24	3.22	0.00	0.00	0.61	0.00	Eje corto	
Descripcion_general							
Se encuentra ubicada al SO, detras de la Iglesia. El muro 4, tambien forma parte de la EA 1386.							
Otros_detalle							

EA_final	EA_original	Fecha				Apellido	Ubicacion en el plano
<b>E-296</b>	7670	Mar 1, 2014				Cabrera	<b>C5</b>
Funcion_principal		Tipo	Elemento_arquit		Temporalidad		
Domestica		Casa	cuerpo principal		Colonial temprano		
Calidad	Conservacion		Forma		Forma_techo		
1	41-60%		Cuadrangular		Hastial dos aguas		
Mamp_tipo	Esquina_ext	Esquina_int		No_divisiones	Vent_pres	Cant_hornac	
Tipo 1	Angular-ligada	Angular		No observable	0	2	
Eje_largo	Eje_corto	Diametro	Alt_muro	Grosor_muro	Altura_hast	Ubic_puerta	
7.47	3.40	0.00	2.10	0.68	3.42	Eje largo	
Descripcion_general							
No hay mas observaciones.							
Otros_detalle							

EA_final	EA_original	Fecha				Apellido	Ubicacion en el plano
<b>E-297</b>	1342	Aug 28, 2012				Traslavina	<b>C3</b>
Funcion_principal		Tipo	Elemento_arquit		Temporalidad		
Ritual		Iglesia	cuerpo principal		Colonial temprano		
Calidad	Conservacion		Forma		Forma_techo		
3	41-60%		Cuadrangular		Hastial dos aguas		
Mamp_tipo	Esquina_ext	Esquina_int		No_divisiones	Vent_pres	Cant_hornac	
Tipo 1	Angular-ligada	Angular		1	1	4	
Eje_largo	Eje_corto	Diametro	Alt_muro	Grosor_muro	Altura_hast	Ubic_puerta	
8.76	4.25	0.00	2.50	0.74	4.12	Eje corto	
Descripcion_general							
Estructura ubicada al SO de la Iglesia. Posee una division, con hastial.							
Otros_detalle							
Se observan 4 piedras voladizas, ubicadas una en el muro 2 cerca al acceso, otra en el muro 3, en la base del hastial y dos en el muro 4.							

EA_final	EA_original	Fecha				Apellido	Ubicacion en el plano
<b>E-298</b>	7382	Feb 26, 2014				Carhuanina	<b>A5</b>
Funcion_principal		Tipo	Elemento_arquit		Temporalidad		
Domestica		Casa	cuerpo principal		Colonial temprano		
Calidad	Conservacion		Forma		Forma_techo		
1	1-20%		Cuadrangular		No observable		
Mamp_tipo	Esquina_ext	Esquina_int		No_divisiones	Vent_pres	Cant_hornac	
Tipo 1	Angular-mixta	Angular		0	0	1	
Eje_largo	Eje_corto	Diametro	Alt_muro	Grosor_muro	Altura_hast	Ubic_puerta	
5.90	2.45	0.00	0.00	0.50	0.00	Eje largo	
Descripcion_general							
No hay mas observaciones.							
Otros_detalle							

EA_final	EA_original	Fecha				Apellido	Ubicacion en el plano
<b>E-299</b>	7726	Mar 1, 2014				Carhuanina	<b>E4</b>
Funcion_principal		Tipo	Elemento_arquit		Temporalidad		
Domestica		Casa	cuerpo principal		Colonial tardío/republicano		
Calidad	Conservacion		Forma		Forma_techo		
1	21-40%		Cuadrangular		Hastial dos aguas		
Mamp_tipo	Esquina_ext	Esquina_int		No_divisiones	Vent_pres	Cant_hornac	
Tipo 1	Angular-ligada	Angular		0	0	0	
Eje_largo	Eje_corto	Diametro	Alt_muro	Grosor_muro	Altura_hast	Ubic_puerta	
7.10	3.30	0.00	0.00	0.60	0.00	Eje largo	
Descripcion_general							
No hay mas observaciones.							
Otros_detalle							

EA_final	EA_original	Fecha				Apellido	Ubicacion en el plano
<b>E-300</b>	4752	Jul 30, 2013				Norman	<b>B6</b>
Funcion_principal		Tipo	Elemento_arquit		Temporalidad		
Domestica		Casa	cuerpo principal		Colonial tardío/republicano		
Calidad	Conservacion		Forma		Forma_techo		
2	21-40%		Cuadrangular		Hastial dos aguas		
Mamp_tipo	Esquina_ext	Esquina_int		No_divisiones	Vent_pres	Cant_hornac	
Tipo 12	No observable	No observable		0	No observable	1	
Eje_largo	Eje_corto	Diametro	Alt_muro	Grosor_muro	Altura_hast	Ubic_puerta	
5.58	3.27	0.00	0.00	0.60	2.61	Eje largo	
Descripcion_general							
Este estructura es ubicado en la esquina sureste de la cuadra y esta bien destruido. Comparten el muro al este con EA 4753 pero este muro fue parte de 4753 originalmente. Falta todo del muro en el sur y la estructura ha reusado por tierra por las vacas.							
Otros_detalle							

EA_final	EA_original	Fecha				Apellido	Ubicacion en el plano
<b>E-301</b>	7072	Feb 18, 2014				Cisneros	<b>B2</b>
Funcion_principal		Tipo	Elemento_arquit		Temporalidad		
Domestica		Casa	cuerpo principal		Colonial temprano		
Calidad	Conservacion		Forma		Forma_techo		
4	61-80%		Cuadrangular		Sin hastial		
Mamp_tipo	Esquina_ext	Esquina_int		No_divisiones	Vent_pres	Cant_hornac	
Tipo 1	Angular-mixta	Redondeada		0	1	16	
Eje_largo	Eje_corto	Diametro	Alt_muro	Grosor_muro	Altura_hast	Ubic_puerta	
6.32	4.65	0.00	0.00	0.67	0.00	Eje largo	
Descripcion_general							
Estructura cuadrangular de esquinas redondeadas con dos vanos de accesos. Se encuentra ubicada en direccion noroeste de la posible casa del curaca.							
Otros_detalles							
El otro acceso que vs en direccion a la manzana tiene por medidas 0.70 m. de ancho inferior, 0.99 m. de alto conservado, 0.60 m. de ancho otro y 0.76 m. de alto otro.							

EA_final	EA_original	Fecha				Apellido	Ubicacion en el plano
<b>E-302</b>	1396	Aug 29, 2012				Werne	<b>D3</b>
Funcion_principal		Tipo	Elemento_arquit		Temporalidad		
Estabilizadora		Capilla	contrafuerte		Colonial tardío/republicano		
Calidad	Conservacion		Forma		Forma_techo		
3	61-80%		Cuadrangular		No observable		
Mamp_tipo	Esquina_ext	Esquina_int		No_divisiones	Vent_pres	Cant_hornac	
Tipo 1	Angular-ligada	No observable		0	0	0	
Eje_largo	Eje_corto	Diametro	Alt_muro	Grosor_muro	Altura_hast	Ubic_puerta	
1.20	1.10	0.00	0.00	0.00	0.00	No observable	
Descripcion_general							
Es un contrafuerte adosado al lado derecho de la EA 1393, construida para reforzar el hornacina altar ubicada en la parte posterior de la EA.							
Otros_detalles							

EA_final	EA_original	Fecha				Apellido	Ubicacion en el plano
<b>E-303</b>	1323	Mar 5, 2014				Wernke	<b>C3</b>
Funcion_principal		Tipo	Elemento_arquit		Temporalidad		
Ritual		Casa	muro añadido		No observable		
Calidad	Conservacion		Forma		Forma_techo		
No registrado	No registrado		No registrado		No registrado		
Mamp_tipo	Esquina_ext	Esquina_int		No_divisiones	Vent_pres	Cant_hornac	
No registrado	No registrado	No registrado		No registrado	No registrado	No registrado	
Eje_largo	Eje_corto	Diametro	Alt_muro	Grosor_muro	Altura_hast	Ubic_puerta	
0.00	0.00	0.00			0.00	No registrado	
Descripcion_general							
No hay mas observaciones.							
Otros_detalle							

EA_final	EA_original	Fecha				Apellido	Ubicacion en el plano
<b>E-304</b>	7186	Feb 23, 2014				Traslavina	<b>A4</b>
Funcion_principal		Tipo	Elemento_arquit		Temporalidad		
Domestica		Casa	cuerpo principal		Colonial temprano		
Calidad	Conservacion		Forma		Forma_techo		
1	61-80%		Cuadrangular		Hastial dos aguas		
Mamp_tipo	Esquina_ext	Esquina_int		No_divisiones	Vent_pres	Cant_hornac	
Typo 1	Redondeada-mixta	Redondeada		0	0	7	
Eje_largo	Eje_corto	Diametro	Alt_muro	Grosor_muro	Altura_hast	Ubic_puerta	
6.68	3.90	0.00	2.20	0.72	3.22	Eje largo	
Descripcion_general							
No hay mas observaciones.							
Otros_detalle							

EA_final	EA_original	Fecha				Apellido	Ubicacion en el plano
<b>E-305</b>	7752	Mar 3, 2014				Carhuanina	<b>E5</b>
Funcion_principal		Tipo	Elemento_arquit		Temporalidad		
Domestica		Casa	cuerpo principal		Colonial tardío/republicano		
Calidad	Conservacion		Forma		Forma_techo		
2	21-40%		Cuadrangular		Hastial dos aguas		
Mamp_tipo	Esquina_ext	Esquina_int		No_divisiones	Vent_pres	Cant_hornac	
Tipo 1	Angular-ligada	Angular		0	0	0	
Eje_largo	Eje_corto	Diametro	Alt_muro	Grosor_muro	Altura_hast	Ubic_puerta	
6.20	5.57	0.00	0.00	0.62	0.00	Eje largo	
Descripcion_general							
No hay mas observaciones.							
Otros_detalle							

EA_final	EA_original	Fecha				Apellido	Ubicacion en el plano
<b>E-306</b>	7191	Feb 23, 2014				Traslavina	<b>A4</b>
Funcion_principal		Tipo	Elemento_arquit		Temporalidad		
Domestica		Casa	cuerpo principal		Colonial temprano		
Calidad	Conservacion		Forma		Forma_techo		
2	21-40%		Cuadrangular		No observable		
Mamp_tipo	Esquina_ext	Esquina_int		No_divisiones	Vent_pres	Cant_hornac	
Tipo 1	Redondeada-mixta	Redondeada		0	0	0	
Eje_largo	Eje_corto	Diametro	Alt_muro	Grosor_muro	Altura_hast	Ubic_puerta	
9.18	3.82	0.00	0.00	0.70	0.00	No observable	
Descripcion_general							
No hay mas observaciones.							
Otros_detalle							

EA_final	EA_original	Fecha				Apellido	Ubicacion en el plano
<b>E-307</b>	4731	Jul 30, 2013				Norman	<b>B6</b>
Funcion_principal		Tipo	Elemento_arquit		Temporalidad		
Domestica		Casa	cuerpo principal		Colonial tardío/republicano		
Calidad	Conservacion		Forma		Forma_techo		
4	61-80%		Cuadrangular		Hastial dos aguas		
Mamp_tipo	Esquina_ext	Esquina_int		No_divisiones	Vent_pres	Cant_hornac	
Tipo 12	Angular-amarrada	Angular		0	0	5	
Eje_largo	Eje_corto	Diametro	Alt_muro	Grosor_muro	Altura_hast	Ubic_puerta	
8.57	3.32	0.00	1.93	0.62	3.10	Eje largo	
Descripcion_general							
Esta estructura es ubicado al este de 4728 y los dos comparten el muro oeste de este estructura. Pensamos que 4731 fue construido primera y 4728 es una estructura adicional usando lo mismo muro. Los dos comparten un patio al norte							
Otros_detalle							

EA_final	EA_original	Fecha				Apellido	Ubicacion en el plano
<b>E-308</b>	7311	Feb 24, 2014				Carhuanina	<b>B5</b>
Funcion_principal		Tipo	Elemento_arquit		Temporalidad		
Domestica		Casa	cuerpo principal		Colonial tardío/republicano		
Calidad	Conservacion		Forma		Forma_techo		
1	41-60%		Cuadrangular		Hastial dos aguas		
Mamp_tipo	Esquina_ext	Esquina_int		No_divisiones	Vent_pres	Cant_hornac	
Tipo 1	Angular-mixta	Angular		0	0	2	
Eje_largo	Eje_corto	Diametro	Alt_muro	Grosor_muro	Altura_hast	Ubic_puerta	
7.04	3.08	0.00	0.00	0.59	0.00	Eje largo	
Descripcion_general							
No hay mas observaciones.							
Otros_detalle							
Para construir el muro 3 se ha utilizado el afloramiento rocoso de la zona. Ademas se observa que las esquinas 1 y 4 tanto internas como externas son redondeadas.							

EA_final	EA_original	Fecha				Apellido	Ubicacion en el plano
<b>E-309</b>	4728	Jul 30, 2013				Norman	<b>B5</b>
Funcion_principal		Tipo	Elemento_arquit		Temporalidad		
Domestica		Casa	cuerpo principal		Colonial tardío/republicano		
Calidad	Conservacion		Forma		Forma_techo		
3	81-100%		Cuadrangular		Hastial dos aguas		
Mamp_tipo	Esquina_ext	Esquina_int		No_divisiones	Vent_pres	Cant_hornac	
Tipo 1	Angular-mixta	Angular		0	1	4	
Eje_largo	Eje_corto	Diametro	Alt_muro	Grosor_muro	Altura_hast	Ubic_puerta	
6.14	3.80	0.00	1.82	0.62	3.17	Eje largo	
Descripcion_general							
Es una estructura chica con hornacinas a dentro y comparte su muro al este con EA 4729. La puerta esa completamente intacta y bien preservada.							
Otros_detalle							

EA_final	EA_original	Fecha				Apellido	Ubicacion en el plano
<b>E-310</b>	4735	Jul 30, 2013				Norman	<b>C5</b>
Funcion_principal		Tipo	Elemento_arquit		Temporalidad		
Domestica		Casa	cuerpo principal		Colonial tardío/republicano		
Calidad	Conservacion		Forma		Forma_techo		
3	61-80%		Cuadrangular		Hastial dos aguas		
Mamp_tipo	Esquina_ext	Esquina_int		No_divisiones	Vent_pres	Cant_hornac	
Tipo 1	Angular-bloques	Angular		No observable	0	4	
Eje_largo	Eje_corto	Diametro	Alt_muro	Grosor_muro	Altura_hast	Ubic_puerta	
6.05	3.27	0.00	1.65	0.54	0.00	Eje largo	
Descripcion_general							
Esta estructura es ubicado al norte de 4731 y tiene su propia plaza o patio al norte tambien. 4735 comparte el muro este con otra estructura.							
Otros_detalle							



EA_final	EA_original	Fecha				Apellido	Ubicacion en el plano
<b>E-311</b>	7500	Feb 26, 2014				Carhuanina	<b>F5</b>
Funcion_principal		Tipo	Elemento_arquit		Temporalidad		
Domestica		Casa	cuerpo principal		Colonial temprano		
Calidad	Conservacion		Forma		Forma_techo		
1	1-20%		Cuadrangular		No observable		
Mamp_tipo	Esquina_ext	Esquina_int		No_divisiones	Vent_pres	Cant_hornac	
No observable	Angular-mixta	Angular		0	0	0	
Eje_largo	Eje_corto	Diametro	Alt_muro	Grosor_muro	Altura_hast	Ubic_puerta	
4.00	4.00	0.00	0.00	0.60	0.00	No observable	
Descripcion_general							
Estructura ubicada al lado del muro de la manzana, no se observa el acceso.							
Otros_detalle							

EA_final	EA_original	Fecha				Apellido	Ubicacion en el plano
<b>E-312</b>	7337	Feb 25, 2014				Carhuanina	<b>B4</b>
Funcion_principal		Tipo	Elemento_arquit		Temporalidad		
Domestica		Casa	cuerpo principal		Colonial temprano		
Calidad	Conservacion		Forma		Forma_techo		
2	41-60%		Cuadrangular		Hastial dos aguas		
Mamp_tipo	Esquina_ext	Esquina_int		No_divisiones	Vent_pres	Cant_hornac	
Tipo 1	Angular-ligada	Angular		0	0	3	
Eje_largo	Eje_corto	Diametro	Alt_muro	Grosor_muro	Altura_hast	Ubic_puerta	
6.32	3.72	0.00	0.00	0.79	0.00	No observable	
Descripcion_general							
No hay mas observaciones.							
Otros_detalle							

EA_final	EA_original	Fecha				Apellido	Ubicacion en el plano
<b>E-313</b>	7755	Mar 3, 2014				Carhuanina	<b>E5</b>
Funcion_principal		Tipo	Elemento_arquit		Temporalidad		
Domestica		Casa	cuerpo principal		Colonial tardío/republicano		
Calidad	Conservacion		Forma		Forma_techo		
2	21-40%		Cuadrangular		No observable		
Mamp_tipo	Esquina_ext	Esquina_int		No_divisiones	Vent_pres	Cant_hornac	
Tipo 1	Redondeada-mixta	Angular		0	0	0	
Eje_largo	Eje_corto	Diametro	Alt_muro	Grosor_muro	Altura_hast	Ubic_puerta	
4.65	3.05	0.00	0.00	0.61	0.00	Eje largo	
Descripcion_general							
No hay mas observaciones.							
Otros_detalle							

EA_final	EA_original	Fecha				Apellido	Ubicacion en el plano
<b>E-314</b>	4739	Jul 30, 2013				Norman	<b>C6</b>
Funcion_principal		Tipo	Elemento_arquit		Temporalidad		
Domestica		Casa	cuerpo principal		Colonial tardío/republicano		
Calidad	Conservacion		Forma		Forma_techo		
3	61-80%		Cuadrangular		Hastial dos aguas		
Mamp_tipo	Esquina_ext	Esquina_int		No_divisiones	Vent_pres	Cant_hornac	
Tipo 12	Angular-mixta	Angular		0	No observable	2	
Eje_largo	Eje_corto	Diametro	Alt_muro	Grosor_muro	Altura_hast	Ubic_puerta	
8.05	3.49	0.00	1.84	6.63	0.00	Eje largo	
Descripcion_general							
Este estructura comparten el muro este de 4735 y tiene una estante en el muro sur. Tambien, comparte su plaza o patio con EA 4739.							
Otros_detalle							

EA_final	EA_original	Fecha		Apellido		Ubicacion en el plano	
<b>E-315</b>	7513	Feb 26, 2014		Carhuanina		<b>F5</b>	
Funcion_principal		Tipo		Elemento_arquit		Temporalidad	
Domestica		Casa		cuerpo principal		Colonial temprano	
Calidad		Conservacion		Forma		Forma_techo	
1		1-20%		Cuadrangular		No observable	
Mamp_tipo		Esquina_ext		Esquina_int		No_divisiones	
Tipo 1		Angular-mixta		Angular		0	
						Vent_pres	
						1	
						Cant_hornac	
						0	
Eje_largo		Eje_corto		Diametro		Alt_muro	
5.15		4.20		0.00		0.00	
						Grosor_muro	
						0.60	
						Altura_hast	
						0.00	
						Ubic_puerta	
						Eje largo	
Descripcion_general							
Estructura cuadrangular que presenta esquinas redondeadas en las esquinas 1 y 4 tanto en la parte interna como externa.							
Otros_detalle							

EA_final	EA_original	Fecha		Apellido		Ubicacion en el plano	
<b>E-316</b>	7339	Feb 25, 2014		Carhuanina		<b>B4</b>	
Funcion_principal		Tipo		Elemento_arquit		Temporalidad	
Domestica		Casa		cuerpo principal		Colonial tardío/republicano	
Calidad		Conservacion		Forma		Forma_techo	
1		21-40%		Cuadrangular		Hastial dos aguas	
Mamp_tipo		Esquina_ext		Esquina_int		No_divisiones	
Tipo 1		Angular-mixta		Angular		0	
						Vent_pres	
						0	
						Cant_hornac	
						1	
Eje_largo		Eje_corto		Diametro		Alt_muro	
7.79		2.94		0.00		0.00	
						Grosor_muro	
						0.59	
						Altura_hast	
						0.00	
						Ubic_puerta	
						Eje largo	
Descripcion_general							
No hay mas observaciones.							
Otros_detalle							

EA_final	EA_original	Fecha				Apellido	Ubicacion en el plano
<b>E-317</b>	7330	Feb 25, 2014				Carhuanina	<b>B5</b>
Funcion_principal		Tipo	Elemento_arquit		Temporalidad		
Domestica		Casa	cuerpo principal		Colonial tardío/republicano		
Calidad	Conservacion		Forma		Forma_techo		
2	21-40%		Cuadrangular		Hastial dos aguas		
Mamp_tipo	Esquina_ext	Esquina_int		No_divisiones	Vent_pres	Cant_hornac	
Tipo 1	Angular-mixta	Angular		0	0	2	
Eje_largo	Eje_corto	Diametro	Alt_muro	Grosor_muro	Altura_hast	Ubic_puerta	
7.98	3.06	0.00	0.00	0.66	0.00	Eje largo	
Descripcion_general							
No hay mas observaciones.							
Otros_detalle							

EA_final	EA_original	Fecha				Apellido	Ubicacion en el plano
<b>E-318</b>	7850	Mar 4, 2014				Traslavina	<b>F2</b>
Funcion_principal		Tipo	Elemento_arquit		Temporalidad		
Domestica		Casa	cuerpo principal		Colonial temprano		
Calidad	Conservacion		Forma		Forma_techo		
1	1-20%		Circular		Sin hastial		
Mamp_tipo	Esquina_ext	Esquina_int		No_divisiones	Vent_pres	Cant_hornac	
No observable	Redondeada-bloques	Redondeada		No observable	No observable	0	
Eje_largo	Eje_corto	Diametro	Alt_muro	Grosor_muro	Altura_hast	Ubic_puerta	
0.00	0.00	4.20	0.00	0.45	0.00	Circular (no aplicable)	
Descripcion_general							
No hay mas observaciones.							
Otros_detalle							

EA_final	EA_original	Fecha				Apellido	Ubicacion en el plano
<b>E-319</b>	7511	Feb 26, 2014				Carhuanina	<b>F5</b>
Funcion_principal		Tipo	Elemento_arquit		Temporalidad		
Domestica		Casa	cuerpo principal		Colonial temprano		
Calidad	Conservacion		Forma		Forma_techo		
3	41-60%		Cuadrangular		Sin hastial		
Mamp_tipo	Esquina_ext	Esquina_int		No_divisiones	Vent_pres	Cant_hornac	
Tipo 1	Angular-mixta	Angular		0	1	2	
Eje_largo	Eje_corto	Diametro	Alt_muro	Grosor_muro	Altura_hast	Ubic_puerta	
6.40	5.12	0.00	0.00	0.60	0.00	Eje largo	
Descripcion_general							
No hay mas observaciones.							
Otros_detalle							

EA_final	EA_original	Fecha				Apellido	Ubicacion en el plano
<b>E-320</b>	7515	Feb 26, 2014				Carhuanina	<b>F5</b>
Funcion_principal		Tipo	Elemento_arquit		Temporalidad		
Domestica		Casa	cuerpo principal		Colonial temprano		
Calidad	Conservacion		Forma		Forma_techo		
2	41-60%		Cuadrangular		Sin hastial		
Mamp_tipo	Esquina_ext	Esquina_int		No_divisiones	Vent_pres	Cant_hornac	
Tipo 1	Angular-mixta	Redondeada		0	0	5	
Eje_largo	Eje_corto	Diametro	Alt_muro	Grosor_muro	Altura_hast	Ubic_puerta	
5.50	4.40	0.00	0.00	0.60	0.00	Eje largo	
Descripcion_general							
No hay mas observaciones.							
Otros_detalle							

EA_final	EA_original	Fecha				Apellido	Ubicacion en el plano
<b>E-321</b>	7517	Feb 26, 2014				Carhuanina	<b>F5</b>
Funcion_principal		Tipo	Elemento_arquit		Temporalidad		
Domestica		Casa	cuerpo principal		Colonial temprano		
Calidad	Conservacion		Forma		Forma_techo		
1	1-20%		Cuadrangular		No observable		
Mamp_tipo	Esquina_ext	Esquina_int		No_divisiones	Vent_pres	Cant_hornac	
Tipo 1	Angular-mixta	Angular		0	0	0	
Eje_largo	Eje_corto	Diametro	Alt_muro	Grosor_muro	Altura_hast	Ubic_puerta	
5.60	5.40	0.00	0.00	0.55	0.00	Eje largo	
Descripcion_general							
No hay mas observaciones.							
Otros_detalle							

EA_final	EA_original	Fecha				Apellido	Ubicacion en el plano
<b>E-322</b>	7046	Feb 17, 2014				Cisneros	<b>B2</b>
Funcion_principal		Tipo	Elemento_arquit		Temporalidad		
Domestica		Casa	cuerpo principal		Prehispánico tardío/colonial temp		
Calidad	Conservacion		Forma		Forma_techo		
3	41-60%		Circular		No observable		
Mamp_tipo	Esquina_ext	Esquina_int		No_divisiones	Vent_pres	Cant_hornac	
Tipo 1	Redondeada-bloques	Redondeada		0	0	9	
Eje_largo	Eje_corto	Diametro	Alt_muro	Grosor_muro	Altura_hast	Ubic_puerta	
0.00	0.00	6.51	0.00	0.60	0.00	Circular (no aplicable)	
Descripcion_general							
Recinto circular.							
Otros_detalle							

EA_final	EA_original	Fecha				Apellido	Ubicacion en el plano
<b>E-323</b>	7066	Feb 18, 2014				Cisneros	<b>A2</b>
Funcion_principal		Tipo	Elemento_arquit		Temporalidad		
Domestica		Casa	cuerpo principal		Colonial temprano		
Calidad	Conservacion		Forma		Forma_techo		
3	41-60%		Cuadrangular		Hastial dos aguas		
Mamp_tipo	Esquina_ext	Esquina_int		No_divisiones	Vent_pres	Cant_hornac	
Tipo 1	Angular-mixta	Angular		0	0	1	
Eje_largo	Eje_corto	Diametro	Alt_muro	Grosor_muro	Altura_hast	Ubic_puerta	
4.91	3.66	0.00	0.00	0.65	0.00	Eje largo	
Descripcion_general							
Recinto cuadrangular con esquinas angulares y adosado a la estructura 7068 compartiendo el muro 4.							
Otros_detalle							

EA_final	EA_original	Fecha				Apellido	Ubicacion en el plano
<b>E-324</b>	7592	Mar 1, 2014				Carhuanina	<b>E4</b>
Funcion_principal		Tipo	Elemento_arquit		Temporalidad		
Domestica		Casa	cuerpo principal		Colonial tardío/republicano		
Calidad	Conservacion		Forma		Forma_techo		
2	41-60%		Cuadrangular		Hastial dos aguas		
Mamp_tipo	Esquina_ext	Esquina_int		No_divisiones	Vent_pres	Cant_hornac	
Tipo 1	Angular-mixta	Angular		0	0	1	
Eje_largo	Eje_corto	Diametro	Alt_muro	Grosor_muro	Altura_hast	Ubic_puerta	
4.90	2.90	0.00	0.00	0.60	0.00	Eje largo	
Descripcion_general							
No hay mas observaciones.							
Otros_detalle							

EA_final	EA_original	Fecha				Apellido	Ubicacion en el plano
<b>E-325</b>	7598	Mar 1, 2014				Carhuanina	<b>E4</b>
Funcion_principal		Tipo	Elemento_arquit		Temporalidad		
Domestica		Casa	cuerpo principal		Colonial tardío/republicano		
Calidad	Conservacion		Forma		Forma_techo		
1	21-40%		Cuadrangular		No observable		
Mamp_tipo	Esquina_ext	Esquina_int		No_divisiones	Vent_pres	Cant_hornac	
Tipo 1	Angular-mixta	Angular		0	0	2	
Eje_largo	Eje_corto	Diametro	Alt_muro	Grosor_muro	Altura_hast	Ubic_puerta	
8.10	3.40	0.00	0.00	0.70	0.00	No observable	
Descripcion_general							
No hay mas observaciones.							
Otros_detalle							
No se observa el acceso pero en el dibujo se le ha colocado en esa zona porque en muros 1, 2, 3, 4 y 5 las bases estan completas.							

EA_final	EA_original	Fecha				Apellido	Ubicacion en el plano
<b>E-326</b>	7721	Mar 1, 2014				Carhuanina	<b>E4</b>
Funcion_principal		Tipo	Elemento_arquit		Temporalidad		
Domestica		Casa	cuerpo principal		Colonial tardío/republicano		
Calidad	Conservacion		Forma		Forma_techo		
2	41-60%		Cuadrangular		Sin hastial		
Mamp_tipo	Esquina_ext	Esquina_int		No_divisiones	Vent_pres	Cant_hornac	
Tipo 1	Angular-ligada	Angular		0	0	2	
Eje_largo	Eje_corto	Diametro	Alt_muro	Grosor_muro	Altura_hast	Ubic_puerta	
6.00	3.30	0.00	0.00	0.60	0.00	Eje largo	
Descripcion_general							
No hay mas observaciones.							
Otros_detalle							



EA_final	EA_original	Fecha				Apellido	Ubicacion en el plano
<b>E-327</b>	7785	Mar 4, 2014				Carhuanina	<b>F6</b>
Funcion_principal		Tipo	Elemento_arquit		Temporalidad		
Domestica		Casa	cuerpo principal		Colonial tardío/republicano		
Calidad	Conservacion		Forma		Forma_techo		
1	1-20%		Cuadrangular		No observable		
Mamp_tipo	Esquina_ext	Esquina_int		No_divisiones	Vent_pres	Cant_hornac	
Tipo 1	Angular-mixta	Angular		0	0	0	
Eje_largo	Eje_corto	Diametro	Alt_muro	Grosor_muro	Altura_hast	Ubic_puerta	
4.58	3.57	0.00	0.00	0.60	0.00	Eje largo	
Descripcion_general							
No hay mas observaciones.							
Otros_detalle							

EA_final	EA_original	Fecha				Apellido	Ubicacion en el plano
<b>E-328</b>	7723	Mar 1, 2014				Carhuanina	<b>E4</b>
Funcion_principal		Tipo	Elemento_arquit		Temporalidad		
Domestica		Casa	cuerpo principal		Colonial tardío/republicano		
Calidad	Conservacion		Forma		Forma_techo		
2	41-60%		Cuadrangular		No observable		
Mamp_tipo	Esquina_ext	Esquina_int		No_divisiones	Vent_pres	Cant_hornac	
Tipo 1	Angular-ligada	Angular		0	1	4	
Eje_largo	Eje_corto	Diametro	Alt_muro	Grosor_muro	Altura_hast	Ubic_puerta	
4.50	2.36	0.00	0.00	0.50	0.00	Eje largo	
Descripcion_general							
No hay mas observaciones.							
Otros_detalle							

EA_final	EA_original	Fecha				Apellido	Ubicacion en el plano
<b>E-329</b>	299	Jul 24, 2012				Ramirez	<b>E1</b>
Funcion_principal		Tipo	Elemento_arquit		Temporalidad		
Domestica		Casa	cuerpo principal		Colonial temprano		
Calidad	Conservacion		Forma		Forma_techo		
2	1-20%		Cuadrangular		No observable		
Mamp_tipo	Esquina_ext	Esquina_int		No_divisiones	Vent_pres	Cant_hornac	
Tipo 12	Angular-mixta	Angular		0	No observable	0	
Eje_largo	Eje_corto	Diametro	Alt_muro	Grosor_muro	Altura_hast	Ubic_puerta	
7.50	6.70	0.00	0.00	0.26	0.00	Eje largo	
Descripcion_general							
EA 299 abuts EA 298 and EA 300 along its short axes. The decently preserved structure contains a bench feature noted later in data collection and notes.							
Otros_detalle							

EA_final	EA_original	Fecha				Apellido	Ubicacion en el plano
<b>E-330</b>	7779	Mar 3, 2014				Carhuanina	<b>E5</b>
Funcion_principal		Tipo	Elemento_arquit		Temporalidad		
Domestica		Casa	cuerpo principal		Colonial tardío/republicano		
Calidad	Conservacion		Forma		Forma_techo		
2	41-60%		Cuadrangular		No observable		
Mamp_tipo	Esquina_ext	Esquina_int		No_divisiones	Vent_pres	Cant_hornac	
Tipo 1	Redondeada-mixta	Redondeada		0	0	0	
Eje_largo	Eje_corto	Diametro	Alt_muro	Grosor_muro	Altura_hast	Ubic_puerta	
5.60	3.74	0.00	0.00	0.51	0.00	Eje largo	
Descripcion_general							
No hay mas observaciones.							
Otros_detalle							
En la base del acceso se observa una piedra redondeada con un hoyo en el medio, al parecer se utilizaba para que la puerta pueda girar.							

EA_final	EA_original	Fecha					Apellido	Ubicacion en el plano
<b>E-331</b>	7783	Mar 3, 2014					Carhuanina	<b>E6</b>
Funcion_principal		Tipo	Elemento_arquit		Temporalidad			
Domestica		Casa	cuerpo principal		Colonial tardío/republicano			
Calidad	Conservacion		Forma		Forma_techo			
1	1-20%		Cuadrangular		No observable			
Mamp_tipo	Esquina_ext	Esquina_int		No_divisiones	Vent_pres	Cant_hornac		
Tipo 1	Angular-mixta	Angular		0	0	2		
Eje_largo	Eje_corto	Diametro	Alt_muro	Grosor_muro	Altura_hast	Ubic_puerta		
4.86	3.75	0.00	0.00	0.61	0.00	Eje largo		
Descripcion_general								
No hay mas observaciones.								
Otros_detalle								

EA_final	EA_original	Fecha					Apellido	Ubicacion en el plano
<b>E-332</b>	7772	Mar 3, 2014					Carhuanina	<b>E5</b>
Funcion_principal		Tipo	Elemento_arquit		Temporalidad			
Domestica		Casa	cuerpo principal		Colonial tardío/republicano			
Calidad	Conservacion		Forma		Forma_techo			
1	21-40%		Cuadrangular		No observable			
Mamp_tipo	Esquina_ext	Esquina_int		No_divisiones	Vent_pres	Cant_hornac		
Tipo 1	Angular-mixta	Angular		0	0	0		
Eje_largo	Eje_corto	Diametro	Alt_muro	Grosor_muro	Altura_hast	Ubic_puerta		
6.09	4.95	0.00	0.00	0.62	0.00	No observable		
Descripcion_general								
No hay mas observaciones.								
Otros_detalle								

EA_final	EA_original	Fecha				Apellido	Ubicacion en el plano
<b>E-333</b>	7790	Mar 4, 2014				Carhuanina	<b>E5</b>
Funcion_principal		Tipo	Elemento_arquit		Temporalidad		
Domestica		Casa	cuerpo principal		Colonial tardío/republicano		
Calidad	Conservacion		Forma		Forma_techo		
1	1-20%		Cuadrangular		No observable		
Mamp_tipo	Esquina_ext	Esquina_int		No_divisiones	Vent_pres	Cant_hornac	
No observable	No observable	No observable		0	0	0	
Eje_largo	Eje_corto	Diametro	Alt_muro	Grosor_muro	Altura_hast	Ubic_puerta	
9.07	3.64	0.00	0.00	0.52	0.00	No observable	
Descripcion_general							
No hay mas observaciones.							
Otros_detalle							

EA_final	EA_original	Fecha				Apellido	Ubicacion en el plano
<b>E-334</b>	7313	Feb 24, 2014				Carhuanina	<b>B4</b>
Funcion_principal		Tipo	Elemento_arquit		Temporalidad		
Domestica		Casa	cuerpo principal		Colonial tardío/republicano		
Calidad	Conservacion		Forma		Forma_techo		
4	61-80%		Cuadrangular		Hastial dos aguas		
Mamp_tipo	Esquina_ext	Esquina_int		No_divisiones	Vent_pres	Cant_hornac	
Tipo 1	Angular-mixta	Angular		0	0	3	
Eje_largo	Eje_corto	Diametro	Alt_muro	Grosor_muro	Altura_hast	Ubic_puerta	
8.28	4.14	0.00	0.00	0.72	3.58	No observable	
Descripcion_general							
No hay mas observaciones.							
Otros_detalle							
En el medio del muro 2 se encuentra ubicado un cuerno en argamasa.							

EA_final	EA_original	Fecha				Apellido	Ubicacion en el plano
<b>E-335</b>	7908	Mar 4, 2014				Carhuanina	<b>E4</b>
Funcion_principal		Tipo	Elemento_arquit		Temporalidad		
Domestica		Casa	cuerpo principal		Colonial temprano		
Calidad	Conservacion		Forma		Forma_techo		
1	41-60%		Cuadrangular		Sin hastial		
Mamp_tipo	Esquina_ext	Esquina_int		No_divisiones	Vent_pres	Cant_hornac	
Tipo 1	Angular-mixta	Angular		0	0	1	
Eje_largo	Eje_corto	Diametro	Alt_muro	Grosor_muro	Altura_hast	Ubic_puerta	
2.33	2.30	0.00	0.00	0.38	0.00	Eje largo	
Descripcion_general							
No hay mas observaciones.							
Otros_detalle							
Las medidas del acceso que esta en direccion a la calle son 0.55 m. ancho superior, 0.43 ancho inferior, 1.04 de alto, 1.08 alto otro.							

EA_final	EA_original	Fecha				Apellido	Ubicacion en el plano
<b>E-336</b>	7757	Mar 13, 2014				Carhuanina	<b>E5</b>
Funcion_principal		Tipo	Elemento_arquit		Temporalidad		
Domestica		Casa	cuerpo principal		Colonial temprano		
Calidad	Conservacion		Forma		Forma_techo		
1	1-20%		Cuadrangular		No observable		
Mamp_tipo	Esquina_ext	Esquina_int		No_divisiones	Vent_pres	Cant_hornac	
No observable	Angular-ligada	Angular		No observable	0	0	
Eje_largo	Eje_corto	Diametro	Alt_muro	Grosor_muro	Altura_hast	Ubic_puerta	
3.14	2.46	0.00	0.00	0.56	0.00	Eje largo	
Descripcion_general							
No hay mas observaciones.							
Otros_detalle							

EA_final	EA_original	Fecha				Apellido	Ubicacion en el plano
<b>E-337</b>	7253	Feb 21, 2014				Cisneros	<b>B3</b>
Funcion_principal		Tipo	Elemento_arquit		Temporalidad		
Domestica		Casa	cuerpo principal		Colonial tardío/republicano		
Calidad	Conservacion		Forma		Forma_techo		
3	41-60%		Cuadrangular		Hastial dos aguas		
Mamp_tipo	Esquina_ext	Esquina_int		No_divisiones	Vent_pres	Cant_hornac	
Tipo 1	Angular-mixta	Angular		0	0	3	
Eje_largo	Eje_corto	Diametro	Alt_muro	Grosor_muro	Altura_hast	Ubic_puerta	
8.25	3.53	0.00	0.00	0.62	0.00	Eje largo	
Descripcion_general							
No hay mas observaciones.							
Otros_detalles							
Se observan dos plataformas ubicadas en la esquina 1 y en el muro 4.							

EA_final	EA_original	Fecha				Apellido	Ubicacion en el plano
<b>E-338</b>	1340	Aug 12, 2012				Traslavina	<b>C3</b>
Funcion_principal		Tipo	Elemento_arquit		Temporalidad		
Ritual		Iglesia	cuerpo principal		Colonial temprano		
Calidad	Conservacion		Forma		Forma_techo		
1	1-20%		Cuadrangular		Hastial dos aguas		
Mamp_tipo	Esquina_ext	Esquina_int		No_divisiones	Vent_pres	Cant_hornac	
Tipo 1	Angular-ligada	Redondeada		0	0	0	
Eje_largo	Eje_corto	Diametro	Alt_muro	Grosor_muro	Altura_hast	Ubic_puerta	
4.77	3.59	0.00	0.00	0.65	0.00	Eje corto	
Descripcion_general							
Estructura ubicada al SE de la Iglesia. Se observa que el acceso estuvo ubicado en el hastial.							
Otros_detalles							

EA_final	EA_original	Fecha				Apellido	Ubicacion en el plano
<b>E-339</b>	7259	Feb 21, 2014				Perez	<b>B3</b>
Funcion_principal		Tipo	Elemento_arquit		Temporalidad		
Domestica		Casa	cuerpo principal		Colonial tardío/republicano		
Calidad	Conservacion		Forma		Forma_techo		
2	41-60%		Cuadrangular		Hastial dos aguas		
Mamp_tipo	Esquina_ext	Esquina_int		No_divisiones	Vent_pres	Cant_hornac	
Tipo 1	Angular-ligada	Angular		0	0	3	
Eje_largo	Eje_corto	Diametro	Alt_muro	Grosor_muro	Altura_hast	Ubic_puerta	
4.96	3.11	0.00	0.00	0.56	0.00	Eje largo	
Descripcion_general							
No hay mas observaciones.							
Otros_detalle							

EA_final	EA_original	Fecha				Apellido	Ubicacion en el plano
<b>E-340</b>	7287	Feb 23, 2014				Carhuanina	<b>B3</b>
Funcion_principal		Tipo	Elemento_arquit		Temporalidad		
Domestica		Casa	cuerpo principal		Colonial tardío/republicano		
Calidad	Conservacion		Forma		Forma_techo		
1	21-40%		Cuadrangular		No observable		
Mamp_tipo	Esquina_ext	Esquina_int		No_divisiones	Vent_pres	Cant_hornac	
Tipo 1	Angular-ligada	Angular		0	0	0	
Eje_largo	Eje_corto	Diametro	Alt_muro	Grosor_muro	Altura_hast	Ubic_puerta	
7.35	4.75	0.00	0.00	0.60	0.00	Eje largo	
Descripcion_general							
No hay mas observaciones.							
Otros_detalle							
No se observa el acceso pero al observar los muros se induce que el acceso se encontraba en donde indica el dibujo.							

EA_final	EA_original	Fecha				Apellido	Ubicacion en el plano
<b>E-341</b>	605	Jul 24, 2012				Ramirez	<b>F3</b>
Funcion_principal		Tipo	Elemento_arquit		Temporalidad		
Domestica		Casa	cuerpo principal		Colonial temprano		
Calidad	Conservacion		Forma		Forma_techo		
4	41-60%		Cuadrangular		Sin hastial		
Mamp_tipo	Esquina_ext	Esquina_int		No_divisiones	Vent_pres	Cant_hornac	
Tipo 12	Redondeada-mixta	Redondeada		0	0	0	
Eje_largo	Eje_corto	Diametro	Alt_muro	Grosor_muro	Altura_hast	Ubic_puerta	
5.83	5.79	0.00	0.00	0.00	0.00	Eje largo	
Descripcion_general							
Forma rectangular de esquinas redondeadas, en la esquina de la manzana.							
Otros_detalle							

EA_final	EA_original	Fecha				Apellido	Ubicacion en el plano
<b>E-342</b>	7044	Feb 18, 2014				Perez	<b>B2</b>
Funcion_principal		Tipo	Elemento_arquit		Temporalidad		
Domestica		Casa	cuerpo principal		Prehispánico tardío/colonial temp		
Calidad	Conservacion		Forma		Forma_techo		
2	21-40%		Cuadrangular		No observable		
Mamp_tipo	Esquina_ext	Esquina_int		No_divisiones	Vent_pres	Cant_hornac	
Tipo 1	Angular-mixta	Angular		0	0	3	
Eje_largo	Eje_corto	Diametro	Alt_muro	Grosor_muro	Altura_hast	Ubic_puerta	
5.98	4.92	0.00	0.00	0.60	0.00	Eje corto	
Descripcion_general							
Estructura cuadrangular con esquinas angulares, ubicado en el extremo norte de la manzana.							
Otros_detalle							



EA_final	EA_original	Fecha					Apellido	Ubicacion en el plano
<b>E-343</b>	7070	Feb 18, 2014					Cisneros	<b>A2</b>
Funcion_principal		Tipo	Elemento_arquit		Temporalidad			
Domestica		Casa	cuerpo principal		Colonial temprano			
Calidad	Conservacion		Forma		Forma_techo			
1	1-20%		Cuadrangular		No observable			
Mamp_tipo	Esquina_ext	Esquina_int		No_divisiones	Vent_pres	Cant_hornac		
Tipo 1	Angular-mixta	Redondeada		0	0	1		
Eje_largo	Eje_corto	Diametro	Alt_muro	Grosor_muro	Altura_hast	Ubic_puerta		
4.41	3.77	0.00	0.00	0.67	0.00	Eje corto		
Descripcion_general								
No hay mas observaciones.								
Otros_detalle								

EA_final	EA_original	Fecha					Apellido	Ubicacion en el plano
<b>E-344</b>	7792	Mar 4, 2014					Carhuanina	<b>E4</b>
Funcion_principal		Tipo	Elemento_arquit		Temporalidad			
Domestica		Casa	cuerpo principal		Colonial tardío/republicano			
Calidad	Conservacion		Forma		Forma_techo			
3	41-60%		Cuadrangular		Hastial dos aguas			
Mamp_tipo	Esquina_ext	Esquina_int		No_divisiones	Vent_pres	Cant_hornac		
Tipo 11	Angular-bloques	Angular		0	0	3		
Eje_largo	Eje_corto	Diametro	Alt_muro	Grosor_muro	Altura_hast	Ubic_puerta		
9.86	3.94	0.00	0.00	0.65	0.00	Eje largo		
Descripcion_general								
No hay mas observaciones.								
Otros_detalle								

EA_final	EA_original	Fecha				Apellido	Ubicacion en el plano
<b>E-345</b>		59 Jul 31, 2012				Ramirez	<b>C2</b>
Funcion_principal		Tipo	Elemento_arquit		Temporalidad		
Domestica		Casa	cuerpo principal		Colonial temprano		
Calidad	Conservacion		Forma		Forma_techo		
2	1-20%		Cuadrangular		No observable		
Mamp_tipo	Esquina_ext	Esquina_int		No_divisiones	Vent_pres	Cant_hornac	
Tipo 12	Angular-ligada	Angular		0	No observable	0	
Eje_largo	Eje_corto	Diametro	Alt_muro	Grosor_muro	Altura_hast	Ubic_puerta	
7.85	4.17	0.00	0.00	0.73	0.00	Eje largo	
Descripcion_general							
Estructura rectangular. Casi en el medio de la manzana. M1: 70%; M2: 50%; M3: 20%; M4: 25%; M5: 35%. Mamposteria 12. Ext: angular ligada. Int: angular. No se puede ver subdivisiones internos. No evidencia de modificaciones de uso o abandono.							
Otros_detalle							

EA_final	EA_original	Fecha				Apellido	Ubicacion en el plano
<b>E-346</b>		7270 Feb 21, 2014				Carhuanina	<b>B3</b>
Funcion_principal		Tipo	Elemento_arquit		Temporalidad		
Domestica		Casa	cuerpo principal		Colonial tardío/republicano		
Calidad	Conservacion		Forma		Forma_techo		
2	41-60%		Cuadrangular		Hastial dos aguas		
Mamp_tipo	Esquina_ext	Esquina_int		No_divisiones	Vent_pres	Cant_hornac	
Tipo 1	Angular-mixta	Angular		1	0	1	
Eje_largo	Eje_corto	Diametro	Alt_muro	Grosor_muro	Altura_hast	Ubic_puerta	
7.40	4.11	0.00	0.00	0.69	2.73	Eje largo	
Descripcion_general							
No hay mas observaciones.							
Otros_detalle							

EA_final	EA_original	Fecha				Apellido	Ubicacion en el plano
<b>E-347</b>	793	Jul 27, 2012				Delay	<b>E4</b>
Funcion_principal		Tipo	Elemento_arquit		Temporalidad		
Domestica		Casa	cuerpo principal		Colonial temprano		
Calidad	Conservacion		Forma		Forma_techo		
1	1-20%		Cuadrangular		No observable		
Mamp_tipo	Esquina_ext	Esquina_int		No_divisiones	Vent_pres	Cant_hornac	
Tipo 1	No observable	Angular		0	0	0	
Eje_largo	Eje_corto	Diametro	Alt_muro	Grosor_muro	Altura_hast	Ubic_puerta	
3.80	1.80	0.00	0.00	0.48	0.00	Eje largo	
Descripcion_general							
Unir con 7933.							
Otros_detalle							

EA_final	EA_original	Fecha				Apellido	Ubicacion en el plano
<b>E-348</b>	607	Jul 25, 2012				Hernandez	<b>F3</b>
Funcion_principal		Tipo	Elemento_arquit		Temporalidad		
Domestica		Casa	cuerpo principal		Colonial temprano		
Calidad	Conservacion		Forma		Forma_techo		
3	41-60%		Ovoide		No observable		
Mamp_tipo	Esquina_ext	Esquina_int		No_divisiones	Vent_pres	Cant_hornac	
Tipo 12	Redondeada-soga/cabez	Redondeada		0	No observable	2	
Eje_largo	Eje_corto	Diametro	Alt_muro	Grosor_muro	Altura_hast	Ubic_puerta	
4.07	3.11	0.00	0.00	0.53	0.00	Eje largo	
Descripcion_general							
Estructura entre rectangular y ligeramente ovalada de acceso estrecho esquinas redondeadas, localizado casi en la mitad de la manzana, en la parte baja.							
Otros_detalle							
No se aprecia con claridad el hastial, pero se tomaron fotos y medidas.							

EA_final	EA_original	Fecha				Apellido	Ubicacion en el plano
<b>E-349</b>	866	Jul 26, 2012				Norman	<b>E2</b>
Funcion_principal		Tipo	Elemento_arquit		Temporalidad		
Domestica		Casa	cuerpo principal		Colonial temprano		
Calidad	Conservacion		Forma		Forma_techo		
2	21-40%		Cuadrangular		No observable		
Mamp_tipo	Esquina_ext	Esquina_int		No_divisiones	Vent_pres	Cant_hornac	
Tipo 1	No observable	Angular		No observable	No observable	0	
Eje_largo	Eje_corto	Diametro	Alt_muro	Grosor_muro	Altura_hast	Ubic_puerta	
4.82	3.61	0.00	0.00	0.00	0.00	No observable	
Descripcion_general							
La ubicacion de EA866 es en la esquina noroeste de la cuadra. El muro norte y el muro oeste son iguales que los muros norte y oeste de la manzana. El parte suroeste de la estructura ya no existe. La estructura esta ubicado en una plataforma.							
Otros_detalle							

EA_final	EA_original	Fecha				Apellido	Ubicacion en el plano
<b>E-350</b>	145	Jul 24, 2012				Norman	<b>E2</b>
Funcion_principal		Tipo	Elemento_arquit		Temporalidad		
Domestica		Casa	cuerpo principal		Colonial temprano		
Calidad	Conservacion		Forma		Forma_techo		
3	1-20%		Cuadrangular		No observable		
Mamp_tipo	Esquina_ext	Esquina_int		No_divisiones	Vent_pres	Cant_hornac	
Tipo 13	Angular-bloques	Angular		0	No observable	0	
Eje_largo	Eje_corto	Diametro	Alt_muro	Grosor_muro	Altura_hast	Ubic_puerta	
6.57	3.51	0.00	0.00	0.45	0.00	Eje largo	
Descripcion_general							
Este estructura esta ubicado en la esquina suroeste de la cuadra. Comparte un muro (1) con el muro de division entre 143 y 145. Probadamente los muros del sur y oeste eran compartido con los muros de manzana, pero son destruidos ahora.							
Otros_detalle							

EA_final	EA_original	Fecha					Apellido	Ubicacion en el plano
<b>E-351</b>	384	Jul 23, 2012					Delay	<b>E2</b>
Funcion_principal		Tipo	Elemento_arquit		Temporalidad			
Domestica		Casa	cuerpo principal		Colonial temprano			
Calidad	Conservacion		Forma		Forma_techo			
1	21-40%		Cuadrangular		No observable			
Mamp_tipo	Esquina_ext	Esquina_int		No_divisiones	Vent_pres	Cant_hornac		
Tipo 1	Angular-mixta	Angular		0	0	2		
Eje_largo	Eje_corto	Diametro	Alt_muro	Grosor_muro	Altura_hast	Ubic_puerta		
6.40	2.58	0.00	0.00	0.64	0.00	Eje largo		
Descripcion_general								
<p>unir con 3844. Estructura cuadrangular con plataforma - o patilla- delante de la fachada, delante de cara externa de muros 1 y 5. Adosada a EA 372 y EA 383. El acceso abre hacia el N, y las estructuras EA 383, 384, y 385 abren al mismo patio.</p>								
Otros_detalle								

EA_final	EA_original	Fecha					Apellido	Ubicacion en el plano
<b>E-352</b>	137	Jul 24, 2012					Norman	<b>E1</b>
Funcion_principal		Tipo	Elemento_arquit		Temporalidad			
Domestica		Casa	cuerpo principal		Prehispánico tardío/colonial temp			
Calidad	Conservacion		Forma		Forma_techo			
2	41-60%		Ovoide		No observable			
Mamp_tipo	Esquina_ext	Esquina_int		No_divisiones	Vent_pres	Cant_hornac		
Tipo 8	Redondeada-mixta	Redondeada		0	0	4		
Eje_largo	Eje_corto	Diametro	Alt_muro	Grosor_muro	Altura_hast	Ubic_puerta		
3.64	3.41	0.00	0.00	0.49	0.00	Eje largo		
Descripcion_general								
<p>Este estructura es ubicado en la esquina noreste de la cuadra. Comparte el muro este con el muro este de la manzana. La estructura es poco redondeado y falta el muro sur. No hay evidencia of otro acceso en el muros en el norte, este, o oeste.</p>								
Otros_detalle								

EA_final	EA_original	Fecha				Apellido	Ubicacion en el plano
<b>E-353</b>	134	Jul 23, 2012				Norman	<b>E1</b>
Funcion_principal		Tipo	Elemento_arquit		Temporalidad		
Domestica		Casa	cuerpo principal		Colonial temprano		
Calidad	Conservacion		Forma		Forma_techo		
3	41-60%		Cuadrangular		Sin hastial		
Mamp_tipo	Esquina_ext	Esquina_int		No_divisiones	Vent_pres	Cant_hornac	
Tipo 8	Redondeada-bloques	Angular		0	0	0	
Eje_largo	Eje_corto	Diametro	Alt_muro	Grosor_muro	Altura_hast	Ubic_puerta	
4.58	2.41	0.00	0.00	0.26	0.00	Eje largo	
Descripcion_general							
Este estructura comparte su muro oeste con EA 133. Pero, es mas rectangular. El lado este es un poco redondeada. Hay un muro de division al sur.							
Otros_detalle							

EA_final	EA_original	Fecha				Apellido	Ubicacion en el plano
<b>E-354</b>	300	Jul 24, 2012				Ramirez	<b>E1</b>
Funcion_principal		Tipo	Elemento_arquit		Temporalidad		
Domestica		Casa	cuerpo principal		Colonial temprano		
Calidad	Conservacion		Forma		Forma_techo		
4	41-60%		Cuadrangular		Sin hastial		
Mamp_tipo	Esquina_ext	Esquina_int		No_divisiones	Vent_pres	Cant_hornac	
Tipo 12	Angular-mixta	Angular		1	0	5	
Eje_largo	Eje_corto	Diametro	Alt_muro	Grosor_muro	Altura_hast	Ubic_puerta	
5.62	4.90	0.00	0.00	0.57	0.00	Eje largo	
Descripcion_general							
EA 300 is generally quadrangular, but it has rounded corners. There is also a complete door of a notably small size, requiring visitors to crouch in order to enter. There is also a feature inside made of piled stone, which segments off a small corner of							
Otros_detalle							

EA_final	EA_original	Fecha				Apellido	Ubicacion en el plano
<b>E-355</b>	618	Jul 25, 2012				Hernandez	<b>F2</b>
Funcion_principal		Tipo	Elemento_arquit		Temporalidad		
Domestica		Casa	cuerpo principal		Colonial temprano		
Calidad	Conservacion		Forma		Forma_techo		
3	41-60%		Cuadrangular		No observable		
Mamp_tipo	Esquina_ext	Esquina_int		No_divisiones	Vent_pres	Cant_hornac	
Tipo 12	Angular-bloques	Redondeada		0	No observable	2	
Eje_largo	Eje_corto	Diametro	Alt_muro	Grosor_muro	Altura_hast	Ubic_puerta	
4.58	2.75	0.00	0.00	0.52	0.00	Eje largo	
Descripcion_general							
Estructura pequena de forma rectangular, asociada a una plataforma de acceso (620) que parece definir el limite de la segunsa plataforma, formando un grupo patio con 612 y 610.							
Otros_detalle							
Mucho de la estructura parece desmontada.							

EA_final	EA_original	Fecha				Apellido	Ubicacion en el plano
<b>E-356</b>	182	Jul 19, 2012				Hamilton	<b>E2</b>
Funcion_principal		Tipo	Elemento_arquit		Temporalidad		
Domestica		Casa	cuerpo principal		Colonial temprano		
Calidad	Conservacion		Forma		Forma_techo		
1	21-40%		Cuadrangular		Hastial dos aguas		
Mamp_tipo	Esquina_ext	Esquina_int		No_divisiones	Vent_pres	Cant_hornac	
Tipo 1	Angular-ligada	Angular		0	No observable	6	
Eje_largo	Eje_corto	Diametro	Alt_muro	Grosor_muro	Altura_hast	Ubic_puerta	
6.34	3.15	0.00	0.00	0.71	0.00	Eje largo	
Descripcion_general							
Estructura cuadrangular con varias hornacinas.							
Otros_detalle							
Existe un muros bajo tipo plataforma -EA 332- uniendo EA 183 y 182 por sus esquinas colindantes exteriores, probablemente a modo de division de conjunto habitacional							

EA_final	EA_original	Fecha				Apellido	Ubicacion en el plano
<b>E-357</b>	185	Jul 19, 2012				Delay	<b>E2</b>
Funcion_principal		Tipo	Elemento_arquit		Temporalidad		
Domestica		Casa	cuerpo principal		Colonial temprano		
Calidad	Conservacion		Forma		Forma_techo		
1	41-60%		Cuadrangular		Hastial dos aguas		
Mamp_tipo	Esquina_ext	Esquina_int		No_divisiones	Vent_pres	Cant_hornac	
Tipo 1	Angular-ligada	Redondeada		0	0	3	
Eje_largo	Eje_corto	Diametro	Alt_muro	Grosor_muro	Altura_hast	Ubic_puerta	
6.61	3.30	0.00	0.00	0.69	0.00	Eje largo	
Descripcion_general							
Estructura rectangular.							
Otros_detalle							

EA_final	EA_original	Fecha				Apellido	Ubicacion en el plano
<b>E-358</b>	184	Jul 19, 2012				Delay	<b>E2</b>
Funcion_principal		Tipo	Elemento_arquit		Temporalidad		
Domestica		Casa	cuerpo principal		Colonial temprano		
Calidad	Conservacion		Forma		Forma_techo		
1	21-40%		Cuadrangular		Hastial dos aguas		
Mamp_tipo	Esquina_ext	Esquina_int		No_divisiones	Vent_pres	Cant_hornac	
Tipo 12	Angular-bloques	Angular		0	No observable	0	
Eje_largo	Eje_corto	Diametro	Alt_muro	Grosor_muro	Altura_hast	Ubic_puerta	
5.55	3.22	0.00	0.00	0.69	0.00	Eje largo	
Descripcion_general							
Unir con 1844. Estructura cuadrangular con dos de sus muros formando esquina de manzana.							
Otros_detalle							



EA_final	EA_original	Fecha				Apellido	Ubicacion en el plano
<b>E-359</b>	186	Jul 20, 2012				Hamilton	<b>E2</b>
Funcion_principal		Tipo	Elemento_arquit		Temporalidad		
Domestica		Casa	cuerpo principal		Colonial temprano		
Calidad	Conservacion		Forma		Forma_techo		
1	41-60%		Cuadrangular		Hastial dos aguas		
Mamp_tipo	Esquina_ext	Esquina_int		No_divisiones	Vent_pres	Cant_hornac	
Tipo 1	Angular-mixta	Angular		0	0	2	
Eje_largo	Eje_corto	Diametro	Alt_muro	Grosor_muro	Altura_hast	Ubic_puerta	
7.95	3.66	0.00	0.00	0.70	0.00	Eje largo	
Descripcion_general							
Unir con 1866. Estructura rectangular de muros de caras de superficie irregular probablemente dada la inestabilidad causada por no haber sido contruidan con las esquinas amarradas.							
Otros_detalle							

EA_final	EA_original	Fecha				Apellido	Ubicacion en el plano
<b>E-360</b>	188	Jul 20, 2012				Delay	<b>E2</b>
Funcion_principal		Tipo	Elemento_arquit		Temporalidad		
Domestica		Casa	cuerpo principal		Colonial temprano		
Calidad	Conservacion		Forma		Forma_techo		
1	1-20%		Cuadrangular		No observable		
Mamp_tipo	Esquina_ext	Esquina_int		No_divisiones	Vent_pres	Cant_hornac	
Tipo 12	No observable	Angular		0	0	0	
Eje_largo	Eje_corto	Diametro	Alt_muro	Grosor_muro	Altura_hast	Ubic_puerta	
3.36	1.77	0.00	0.00	0.57	0.00	Eje largo	
Descripcion_general							
Unir con 1888. Estructura cuandrangular pequena adosada a cara exterior de muro 5 de estructura EA 189. A juzgar por la diferencia de manufactura entre el muro 3 y el muro de manzana aledanho, el muro 3 pertenece a la estructura en sí.							
Otros_detalle							
Esquina 3 parece redondeada , muro 1 esta adosado a EA 189, asi como el muro 3.							

EA_final	EA_original	Fecha				Apellido	Ubicacion en el plano
<b>E-361</b>	190	Jul 20, 2012				Delay	<b>D2</b>
Funcion_principal		Tipo	Elemento_arquit		Temporalidad		
Domestica		Casa	cuerpo principal		Colonial temprano		
Calidad	Conservacion		Forma		Forma_techo		
1	1-20%		Cuadrangular		Hastial dos aguas		
Mamp_tipo	Esquina_ext	Esquina_int		No_divisiones	Vent_pres	Cant_hornac	
Tipo 12	No observable	No observable		1	0	2	
Eje_largo	Eje_corto	Diametro	Alt_muro	Grosor_muro	Altura_hast	Ubic_puerta	
12.13	3.40	0.00	0.00	0.69	0.00	Eje largo	
Descripcion_general							
Unir con 1900 y 1901. Estructura rectangular larga con una division interna y dos accesos hacia el patio ubicado al norte. Tambien existe acceso entre las dos subdivisiones. Adosada a estructura EA 189. Su muro 3 al sur forma la delimitacion de manzana.							
Otros_detalle							

EA_final	EA_original	Fecha				Apellido	Ubicacion en el plano
<b>E-362</b>	385	Jul 23, 2012				Delay	<b>E2</b>
Funcion_principal		Tipo	Elemento_arquit		Temporalidad		
Domestica		Casa	cuerpo principal		Colonial temprano		
Calidad	Conservacion		Forma		Forma_techo		
1	1-20%		Cuadrangular		No observable		
Mamp_tipo	Esquina_ext	Esquina_int		No_divisiones	Vent_pres	Cant_hornac	
Tipo 12	Redondeada-bloques	Angular		0	0	5	
Eje_largo	Eje_corto	Diametro	Alt_muro	Grosor_muro	Altura_hast	Ubic_puerta	
5.93	3.31	0.00	0.00	0.77	0.00	Eje largo	
Descripcion_general							
Estructura rectangular ubicada en esquina de manzana con acceso hacia adentro de la manzana. Parece que esta estructura fue hecha en un solo evento. No se observan hastiales. Presenta hornacinas internas.El muro 4 presenta una piedra voladiza a 1.0 m.							
Otros_detalle							
Esquina 3 en exterior presenta algunos bloques grandes pero mezclado con sogas y cabeza.							

EA_final	EA_original	Fecha				Apellido	Ubicacion en el plano
<b>E-363</b>	372	Jul 23, 2012				Delay	<b>E2</b>
Funcion_principal		Tipo	Elemento_arquit		Temporalidad		
Domestica		Casa	cuerpo principal		Colonial temprano		
Calidad	Conservacion		Forma		Forma_techo		
1	21-40%		Cuadrangular		Hastial dos aguas		
Mamp_tipo	Esquina_ext	Esquina_int		No_divisiones	Vent_pres	Cant_hornac	
Tipo 12	Angular-mixta	Angular		1	1	2	
Eje_largo	Eje_corto	Diametro	Alt_muro	Grosor_muro	Altura_hast	Ubic_puerta	
9.71	4.10	0.00	0.00	0.66	0.00	Eje largo	
Descripcion_general							
Unir con 3722. Estructura cuadrangular alargada con techo dos aguas y con subdivision interna. Los muros 2 y 3 forman la esquina SW de la manzana. El perimetro parece haber sido construido en un solo evento.							
Otros_detalle							

EA_final	EA_original	Fecha				Apellido	Ubicacion en el plano
<b>E-364</b>	382	Jul 23, 2012				Delay	<b>E2</b>
Funcion_principal		Tipo	Elemento_arquit		Temporalidad		
Domestica		Casa	cuerpo principal		Colonial temprano		
Calidad	Conservacion		Forma		Forma_techo		
1	1-20%		Cuadrangular		No observable		
Mamp_tipo	Esquina_ext	Esquina_int		No_divisiones	Vent_pres	Cant_hornac	
Tipo 12	Angular-mixta	Angular		0	0	2	
Eje_largo	Eje_corto	Diametro	Alt_muro	Grosor_muro	Altura_hast	Ubic_puerta	
6.22	3.26	0.00	0.00	0.62	0.00	Eje largo	
Descripcion_general							
Unir con 3822, 3823, 3824. Estructura rectangular adosada a EA 372, sin hastiales conservados, no se sabe tipo de techo. Forma parte de conj. hab. junto con ea 372 y ea 378.							
Otros_detalle							

EA_final	EA_original	Fecha				Apellido	Ubicacion en el plano
<b>E-365</b>	152	Jul 20, 2012				Ramirez	<b>D2</b>
Funcion_principal		Tipo	Elemento_arquit		Temporalidad		
Domestica		Casa	cuerpo principal		Colonial temprano		
Calidad	Conservacion		Forma		Forma_techo		
4	61-80%		Cuadrangular		Hastial dos aguas		
Mamp_tipo	Esquina_ext	Esquina_int		No_divisiones	Vent_pres	Cant_hornac	
Tipo 12	Angular-mixta	Angular		0	1	7	
Eje_largo	Eje_corto	Diametro	Alt_muro	Grosor_muro	Altura_hast	Ubic_puerta	
7.28	3.73	0.00	0.00	0.55	0.00	Eje largo	
Descripcion_general							
Estructura de forma rectangular, adosada a la estructura 151. El muro 4 de la estructura tambi+ <sup>®</sup> n sirve como parte del muro de delimitacion de manzana.							
Otros_detalle							

EA_final	EA_original	Fecha				Apellido	Ubicacion en el plano
<b>E-366</b>	74	Jul 20, 2012				Ramirez	<b>D2</b>
Funcion_principal		Tipo	Elemento_arquit		Temporalidad		
Domestica		Casa	cuerpo principal		Colonial temprano		
Calidad	Conservacion		Forma		Forma_techo		
3	21-40%		Cuadrangular		Hastial dos aguas		
Mamp_tipo	Esquina_ext	Esquina_int		No_divisiones	Vent_pres	Cant_hornac	
Tipo 12	Angular-mixta	Angular		0	0	4	
Eje_largo	Eje_corto	Diametro	Alt_muro	Grosor_muro	Altura_hast	Ubic_puerta	
6.06	3.90	0.00	0.00	0.57	0.00	Eje largo	
Descripcion_general							
Estructura de forma rectangular, se adosa al muro de delimitacion de manzana por el norte, y es la unica estructura que no parece ser parte del grupo patio principal, pues se accede directamente desde la parte baja de la manzana.							
Otros_detalle							
Hay acumulaciones modernas de piedras, sobre todo en la esquina 2.							

EA_final	EA_original	Fecha		Apellido		Ubicacion en el plano	
<b>E-367</b>	155	Jul 20, 2012		Ramirez		<b>D2</b>	
Funcion_principal		Tipo		Elemento_arquit		Temporalidad	
Domestica		Casa		cuerpo principal		Colonial temprano	
Calidad	Conservacion			Forma		Forma_techo	
2	1-20%			Cuadrangular		Hastial dos aguas	
Mamp_tipo	Esquina_ext		Esquina_int		No_divisiones	Vent_pres	Cant_hornac
Tipo 12	Angular-mixta		Angular		0	No observable	3
Eje_largo	Eje_corto	Diametro	Alt_muro	Grosor_muro	Altura_hast	Ubic_puerta	
4.16	3.89	0.00	0.00	0.52	3.00	Eje largo	
Descripcion_general							
Estructura rectangular, su muro 2 forma parte del muro de delimitacion de manzana pero es parte original de la estructura. Se encuentra en un muy pobre estado de conservacion y ha sido bastante desmontada.							
Otros_detalle							
No se tomaron todos los datos del acceso porque el estado de conservación hizo imposible hacer las mediciones correspondientes.							

EA_final	EA_original	Fecha		Apellido		Ubicacion en el plano	
<b>E-368</b>	154	Jul 20, 2012		Ramirez		<b>D2</b>	
Funcion_principal		Tipo		Elemento_arquit		Temporalidad	
Domestica		Casa		cuerpo principal		Colonial temprano	
Calidad	Conservacion			Forma		Forma_techo	
3	41-60%			Cuadrangular		Hastial dos aguas	
Mamp_tipo	Esquina_ext		Esquina_int		No_divisiones	Vent_pres	Cant_hornac
Tipo 12	Redondeada-mixta		Angular		0	0	4
Eje_largo	Eje_corto	Diametro	Alt_muro	Grosor_muro	Altura_hast	Ubic_puerta	
5.57	3.07	0.00	0.00	0.00	0.00	Eje largo	
Descripcion_general							
Estructura de forma rectangular, se adosa a la estructura 155.							
Otros_detalle							
Hay apilamiento moderno de piedras en el interior de la estructura en la esquina 1, y a la derecha del acceso por la parte externa.							

EA_final	EA_original	Fecha				Apellido	Ubicacion en el plano
<b>E-369</b>	158	Jul 23, 2012				Ramirez	<b>D1</b>
Funcion_principal		Tipo	Elemento_arquit		Temporalidad		
Domestica		Casa	cuerpo principal		Colonial temprano		
Calidad	Conservacion		Forma		Forma_techo		
2	41-60%		Cuadrangular		No observable		
Mamp_tipo	Esquina_ext	Esquina_int		No_divisiones	Vent_pres	Cant_hornac	
Tipo 12	Angular-mixta	Angular		0	0	0	
Eje_largo	Eje_corto	Diametro	Alt_muro	Grosor_muro	Altura_hast	Ubic_puerta	
8.87	3.50	0.00	0.00	0.00	0.00	Eje largo	
Descripcion_general							
Estructura de forma rectangular, se ha destruido parte de la puerta y no se pueden ver bien sus límites.							
Otros_detalle							
No se tomaron completas las medidas de la puerta porque no se conservaron los vanos.							

EA_final	EA_original	Fecha				Apellido	Ubicacion en el plano
<b>E-370</b>	157	Jul 23, 2012				Ramirez	<b>D1</b>
Funcion_principal		Tipo	Elemento_arquit		Temporalidad		
Domestica		Casa	cuerpo principal		Colonial temprano		
Calidad	Conservacion		Forma		Forma_techo		
3	21-40%		Circular		Sin hastial		
Mamp_tipo	Esquina_ext	Esquina_int		No_divisiones	Vent_pres	Cant_hornac	
Tipo 5	Redondeada-mixta	Redondeada		0	0	1	
Eje_largo	Eje_corto	Diametro	Alt_muro	Grosor_muro	Altura_hast	Ubic_puerta	
0.00	0.00	5.46	0.00	0.46	0.00	Circular (no aplicable)	
Descripcion_general							
Estructura circular, ubicada cerca del limite de manzana y a uno de ls accesos generales. Presenta un acceso que ha sido recientemente causrado.							
Otros_detalle							

EA_final	EA_original	Fecha				Apellido	Ubicacion en el plano
<b>E-371</b>	274	Jul 23, 2012				Ramirez	<b>D1</b>
Funcion_principal		Tipo	Elemento_arquit		Temporalidad		
Domestica		Casa	cuerpo principal		Colonial temprano		
Calidad	Conservacion		Forma		Forma_techo		
3	21-40%		Cuadrangular		No observable		
Mamp_tipo	Esquina_ext	Esquina_int		No_divisiones	Vent_pres	Cant_hornac	
Tipo 12	Angular-mixta	Angular		0	0	1	
Eje_largo	Eje_corto	Diametro	Alt_muro	Grosor_muro	Altura_hast	Ubic_puerta	
5.10	4.54	0.00	0.00	0.46	0.00	Eje largo	
Descripcion_general							
Estructura rectangular, su muro 4 ha sido usado como parte de la delimitacion de manzana por el Este, pero se encuentra ligeramente mas atras que el resto del muro. El acceso no se ha conservado completo.							
Otros_detalle							

EA_final	EA_original	Fecha				Apellido	Ubicacion en el plano
<b>E-372</b>	13	Jul 26, 2012				Norman	<b>C1</b>
Funcion_principal		Tipo	Elemento_arquit		Temporalidad		
Domestica		Casa	cuerpo principal		Colonial temprano		
Calidad	Conservacion		Forma		Forma_techo		
2	21-40%		Cuadrangular		No observable		
Mamp_tipo	Esquina_ext	Esquina_int		No_divisiones	Vent_pres	Cant_hornac	
Tipo 8	Redondeada-mixta	Redondeada		0	0	0	
Eje_largo	Eje_corto	Diametro	Alt_muro	Grosor_muro	Altura_hast	Ubic_puerta	
5.07	4.04	0.00	0.00	0.00	0.00	No observable	
Descripcion_general							
La ubicacion de EA 13 es en la esquina noroeste de la cuadra. Es mal preservada, solo con las fundaciones y los muros del este y oeste. No podemos ubicar la puerta y no estamos seguros si era una hastial. La estructura es mas o menos cuadrangular.							
Otros_detalle							

EA_final	EA_original	Fecha				Apellido	Ubicacion en el plano
<b>E-373</b>		129 Jul 20, 2012				Norman	<b>D1</b>
Funcion_principal		Tipo	Elemento_arquit		Temporalidad		
Domestica		Casa	cuerpo principal		Prehispánico tardío/colonial temp		
Calidad	Conservacion		Forma		Forma_techo		
2	41-60%		Cuadrangular		No observable		
Mamp_tipo	Esquina_ext	Esquina_int		No_divisiones	Vent_pres	Cant_hornac	
Tipo 8	Redondeada-mixta	Redondeada		1	No observable	2	
Eje_largo	Eje_corto	Diametro	Alt_muro	Grosor_muro	Altura_hast	Ubic_puerta	
4.93	4.26	0.00	0.00	0.69	0.00	Eje corto	
Descripcion_general							
Ubicado en una plataforma interior de la manzana cerca de EA128. La puerta (EA 577) es muy difícil a identificar porque había mucha modificación y piedras caídas. Sin embargo, creemos que la puerta está en el lado oeste que es un patio muy raro.							
Otros_detalle							

EA_final	EA_original	Fecha				Apellido	Ubicacion en el plano
<b>E-374</b>		128 Jul 20, 2012				Norman	<b>D1</b>
Funcion_principal		Tipo	Elemento_arquit		Temporalidad		
Domestica		Casa	cuerpo principal		Colonial temprano		
Calidad	Conservacion		Forma		Forma_techo		
4	41-60%		Cuadrangular		No observable		
Mamp_tipo	Esquina_ext	Esquina_int		No_divisiones	Vent_pres	Cant_hornac	
Tipo 12	Angular-mixta	Angular		No observable	No observable	3	
Eje_largo	Eje_corto	Diametro	Alt_muro	Grosor_muro	Altura_hast	Ubic_puerta	
8.58	4.49	0.00	0.00	0.70	0.00	Eje largo	
Descripcion_general							
Esta ubicada en la esquina suroeste de la manzana. Su puerta está orientada al este. Es cuadrada y rectangular con 4 esquinas angulares. Los hastiales ya no están visibles porque los muros han caído hasta el nivel abajo de los hastiales.							
Otros_detalle							



EA_final	EA_original	Fecha				Apellido	Ubicacion en el plano
<b>E-375</b>	732	Jul 25, 2012				Delay	<b>E3</b>
Funcion_principal		Tipo	Elemento_arquit		Temporalidad		
Domestica		Casa	cuerpo principal		Colonial temprano		
Calidad	Conservacion		Forma		Forma_techo		
1	21-40%		Cuadrangular		No observable		
Mamp_tipo	Esquina_ext	Esquina_int		No_divisiones	Vent_pres	Cant_hornac	
Tipo 12	Angular-mixta	Redondeada		0	0	1	
Eje_largo	Eje_corto	Diametro	Alt_muro	Grosor_muro	Altura_hast	Ubic_puerta	
4.32	2.29	0.00	0.00	0.55	0.00	Eje largo	
Descripcion_general							
Estructura rectangular de esquinas externas angulares, sin hastial visible y con acceso abriendo al norte. Conserva solo la base de muros.							
Otros_detalle							

EA_final	EA_original	Fecha				Apellido	Ubicacion en el plano
<b>E-376</b>	712	Jul 24, 2012				Delay	<b>E3</b>
Funcion_principal		Tipo	Elemento_arquit		Temporalidad		
Domestica		Casa	cuerpo principal		Colonial temprano		
Calidad	Conservacion		Forma		Forma_techo		
1	1-20%		Cuadrangular		No observable		
Mamp_tipo	Esquina_ext	Esquina_int		No_divisiones	Vent_pres	Cant_hornac	
Tipo 12	Angular-bloques	Angular		0	0	2	
Eje_largo	Eje_corto	Diametro	Alt_muro	Grosor_muro	Altura_hast	Ubic_puerta	
4.82	2.54	0.00	0.00	0.61	0.00	Eje largo	
Descripcion_general							
Estructura rectangular pequenha adosada a EA 706 por su lado N. El acceso es por pared Oeste. El muro 5 no es observable quiza por el ichu tan crecido o quiza porque ha sido desmontado en tiempos modernos.							
Otros_detalle							

EA_final	EA_original	Fecha				Apellido	Ubicacion en el plano
<b>E-377</b>	713	Jul 24, 2012				Delay	<b>E3</b>
Funcion_principal		Tipo	Elemento_arquit		Temporalidad		
Domestica		Casa	cuerpo principal		Colonial temprano		
Calidad	Conservacion		Forma		Forma_techo		
1	21-40%		Cuadrangular		Hastial dos aguas		
Mamp_tipo	Esquina_ext	Esquina_int		No_divisiones	Vent_pres	Cant_hornac	
Tipo 12	Angular-mixta	Angular		0	0	4	
Eje_largo	Eje_corto	Diametro	Alt_muro	Grosor_muro	Altura_hast	Ubic_puerta	
7.72	3.07	0.00	0.00	0.73	0.00	Eje largo	
Descripcion_general							
Unir con 7133. Estructura rectangular con techo dos aguas, un hastial casi completo, y acceso orientado al N. Muro 3 es ademas muro de manzana. Adosada a EA 706.							
Otros_detalle							
Techo dos aguas con hombro.							

EA_final	EA_original	Fecha				Apellido	Ubicacion en el plano
<b>E-378</b>	32	Jul 31, 2012				Norman	<b>C2</b>
Funcion_principal		Tipo	Elemento_arquit		Temporalidad		
Domestica		Casa	cuerpo principal		Colonial temprano		
Calidad	Conservacion		Forma		Forma_techo		
3	41-60%		Cuadrangular		No observable		
Mamp_tipo	Esquina_ext	Esquina_int		No_divisiones	Vent_pres	Cant_hornac	
Tipo 12	Angular-bloques	Angular		0	0	1	
Eje_largo	Eje_corto	Diametro	Alt_muro	Grosor_muro	Altura_hast	Ubic_puerta	
9.44	3.49	0.00	0.00	0.59	0.00	Eje largo	
Descripcion_general							
Este estructura esta ubicado en el centro del lado oeste de la cuadra. Su muro en el oeste es lo mismo que el muro de la manzana. La estructura es muy larga y tiene una pequena estructura al lado este. Es mal conservada.							
Otros_detalle							
tenemos la ubicacion de la puerta, pero no podemos determinar el ancho ni la altura							

EA_final	EA_original	Fecha					Apellido	Ubicacion en el plano
<b>E-379</b>		15 Jul 26, 2012					Norman	<b>C1</b>
Funcion_principal		Tipo	Elemento_arquit		Temporalidad			
Domestica		Casa	cuerpo principal		Colonial temprano			
Calidad	Conservacion		Forma		Forma_techo			
2	21-40%		Cuadrangular		No observable			
Mamp_tipo	Esquina_ext	Esquina_int		No_divisiones	Vent_pres	Cant_hornac		
Tipo 13	Redondeada-mixta	Redondeada		No observable	No observable	1		
Eje_largo	Eje_corto	Diametro	Alt_muro	Grosor_muro	Altura_hast	Ubic_puerta		
4.99	4.13	0.00	0.00	0.44	0.00	Eje largo		
Descripcion_general								
Este estructura esta ubicado en el centro del lado este de la manzana. Es cuadrangular, pero las esquinas son redondeados. Es mal preservada, solo las fundaciones en algunos partes.								
Otros_detalle								

EA_final	EA_original	Fecha					Apellido	Ubicacion en el plano
<b>E-380</b>		65 Jul 31, 2012					Delay	<b>C2</b>
Funcion_principal		Tipo	Elemento_arquit		Temporalidad			
Domestica		Casa	cuerpo principal		Colonial temprano			
Calidad	Conservacion		Forma		Forma_techo			
2	41-60%		Cuadrangular		Hastial dos aguas			
Mamp_tipo	Esquina_ext	Esquina_int		No_divisiones	Vent_pres	Cant_hornac		
Tipo 12	Angular-ligada	Angular		0	0	4		
Eje_largo	Eje_corto	Diametro	Alt_muro	Grosor_muro	Altura_hast	Ubic_puerta		
8.26	3.37	0.00	0.00	0.68	0.00	Eje largo		
Descripcion_general								
Estructura rectangular con techo a dos aguas y acceso mirando al sur; pareciera copia reflejo de EA 62.								
Otros_detalle								

EA_final	EA_original	Fecha				Apellido	Ubicacion en el plano
<b>E-381</b>		17 Jul 26, 2012				Norman	<b>C1</b>
Funcion_principal		Tipo	Elemento_arquit		Temporalidad		
Domestica		Casa	cuerpo principal		Prehispánico tardío/colonial temp		
Calidad	Conservacion		Forma		Forma_techo		
2	1-20%		Circular		No observable		
Mamp_tipo	Esquina_ext	Esquina_int		No_divisiones	Vent_pres	Cant_hornac	
Tipo 8	No observable	Redondeada		0	No observable	0	
Eje_largo	Eje_corto	Diametro	Alt_muro	Grosor_muro	Altura_hast	Ubic_puerta	
0.00	0.00	5.33	0.00	0.00	0.00	No observable	
Descripcion_general							
Esta ubicado en la esquina sureste de la manzana. Es mal preservada y solo tenemos las fundaciones. Es mas o menos circular y no podemos encontrar la ubicacion de la puerta. La nivel del piso adentro es mas abajo el parte afuera.							
Otros_detalle							

EA_final	EA_original	Fecha				Apellido	Ubicacion en el plano
<b>E-382</b>		23 Jul 27, 2012				Norman	<b>C2</b>
Funcion_principal		Tipo	Elemento_arquit		Temporalidad		
Domestica		Casa	cuerpo principal		Colonial temprano		
Calidad	Conservacion		Forma		Forma_techo		
2	41-60%		Cuadrangular		No observable		
Mamp_tipo	Esquina_ext	Esquina_int		No_divisiones	Vent_pres	Cant_hornac	
Tipo 12	Angular-mixta	Angular		0	0	0	
Eje_largo	Eje_corto	Diametro	Alt_muro	Grosor_muro	Altura_hast	Ubic_puerta	
7.20	3.13	0.00	0.00	0.00	0.00	Eje largo	
Descripcion_general							
Este estructura esta asociado con EA 22, y usa el muro este de 22 como su muro oeste. No hay evidencia de un techo, pero los muros son muy largas. El muro este es lo mismo que el muro de la manzana. Los muros son bajos, y posible solo es un muro de patio.							
Otros_detalle							

EA_final	EA_original	Fecha				Apellido	Ubicacion en el plano
<b>E-383</b>		52 Jul 31, 2012				Delay	<b>C1</b>
Funcion_principal		Tipo	Elemento_arquit		Temporalidad		
Domestica		Casa	cuerpo principal		Colonial temprano		
Calidad	Conservacion		Forma		Forma_techo		
1	1-20%		Cuadrangular		No observable		
Mamp_tipo	Esquina_ext	Esquina_int		No_divisiones	Vent_pres	Cant_hornac	
Tipo 12	Redondeada-soga/cabez	Redondeada		0	0	0	
Eje_largo	Eje_corto	Diametro	Alt_muro	Grosor_muro	Altura_hast	Ubic_puerta	
5.12	4.25	0.00	0.00	0.59	0.00	Eje largo	
Descripcion_general							
Estructura cuadrangular de esquinas redondeadas. Muros 2 y 3 forman limite de manzana. En exterior de muro 3 se aprecia muro de manzana fue la base original de este muro y luego continuaron con piedras pequeñas.							
Otros_detalle							

EA_final	EA_original	Fecha				Apellido	Ubicacion en el plano
<b>E-384</b>		51 Jul 31, 2012				Delay	<b>C1</b>
Funcion_principal		Tipo	Elemento_arquit		Temporalidad		
Domestica		Casa	cuerpo principal		Colonial temprano		
Calidad	Conservacion		Forma		Forma_techo		
1	1-20%		Cuadrangular		No observable		
Mamp_tipo	Esquina_ext	Esquina_int		No_divisiones	Vent_pres	Cant_hornac	
Tipo 12	Redondeada-soga/cabez	Redondeada		0	0	0	
Eje_largo	Eje_corto	Diametro	Alt_muro	Grosor_muro	Altura_hast	Ubic_puerta	
4.88	4.06	0.00	0.00	0.54	0.00	Eje largo	
Descripcion_general							
Estructura cuadrangular formando esquina de la manzana. Esquinas no parecen tan redondeadas como las de EA 52. El acceso ha sido marcado hacia el norte porque equipo anterior, pero es mas probable que acceso estuviera en muro que mira al oeste.							
Otros_detalle							
En la foto pareciera existir una estructura al sur de la descrita, pero no existen rastros de esta en campo.							

EA_final	EA_original	Fecha				Apellido	Ubicacion en el plano
<b>E-385</b>	705	Jul 24, 2012				Delay	<b>E3</b>
Funcion_principal		Tipo	Elemento_arquit		Temporalidad		
Domestica		Casa	cuerpo principal		Colonial temprano		
Calidad	Conservacion		Forma		Forma_techo		
2	1-20%		Cuadrangular		Hastial dos aguas		
Mamp_tipo	Esquina_ext	Esquina_int		No_divisiones	Vent_pres	Cant_hornac	
Tipo 12	No observable	Angular		0	0	2	
Eje_largo	Eje_corto	Diametro	Alt_muro	Grosor_muro	Altura_hast	Ubic_puerta	
5.05	4.03	0.00	0.00	0.60	3.69	Eje largo	
Descripcion_general							
Unir con 7055, 7056.							
Otros_detalle							

EA_final	EA_original	Fecha				Apellido	Ubicacion en el plano
<b>E-386</b>	18	Jul 27, 2012				Norman	<b>C1</b>
Funcion_principal		Tipo	Elemento_arquit		Temporalidad		
Domestica		Casa	cuerpo principal		Prehispánico tardío/colonial temp		
Calidad	Conservacion		Forma		Forma_techo		
2	21-40%		Circular		No observable		
Mamp_tipo	Esquina_ext	Esquina_int		No_divisiones	Vent_pres	Cant_hornac	
Tipo 8	No observable	Redondeada		0	0	2	
Eje_largo	Eje_corto	Diametro	Alt_muro	Grosor_muro	Altura_hast	Ubic_puerta	
0.00	0.00	4.29	0.00	0.00	0.00	Circular (no aplicable)	
Descripcion_general							
Este estructura esta ubicado en el centro del lado sur de la cuadra. Es mas o menos circular y esta mal preservada. Muchas partes del muro en el norte y en el sur estaín caidos y no podemos ubicar una puerta.							
Otros_detalle							

EA_final	EA_original	Fecha				Apellido	Ubicacion en el plano
<b>E-387</b>		55 Jul 31, 2012				Ramirez	<b>C2</b>
Funcion_principal		Tipo	Elemento_arquit		Temporalidad		
Domestica		Casa	cuerpo principal		Colonial temprano		
Calidad	Conservacion		Forma		Forma_techo		
2	1-20%		Cuadrangular		No observable		
Mamp_tipo	Esquina_ext	Esquina_int		No_divisiones	Vent_pres	Cant_hornac	
Tipo 1	Redondeada-bloques	Redondeada		0	No observable	0	
Eje_largo	Eje_corto	Diametro	Alt_muro	Grosor_muro	Altura_hast	Ubic_puerta	
5.80	4.83	0.00	0.00	0.63	0.00	Eje largo	
Descripcion_general							
Estructura de forma rectangular con esquinas ovaladas, de la que se encuentran casi solo los cimientos. Su orientacion es distnta al del resto de estructuras, por lo que podria ser una estructura que anteceden al cierre de la manzana.							
Otros_detalle							

EA_final	EA_original	Fecha				Apellido	Ubicacion en el plano
<b>E-388</b>		133 Jul 23, 2012				Norman	<b>E1</b>
Funcion_principal		Tipo	Elemento_arquit		Temporalidad		
Domestica		Casa	cuerpo principal		Prehispánico tardío/colonial temp		
Calidad	Conservacion		Forma		Forma_techo		
2	41-60%		Ovoide		Sin hastial		
Mamp_tipo	Esquina_ext	Esquina_int		No_divisiones	Vent_pres	Cant_hornac	
Tipo 1	Redondeada-mixta	Redondeada		0	0	0	
Eje_largo	Eje_corto	Diametro	Alt_muro	Grosor_muro	Altura_hast	Ubic_puerta	
3.18	2.27	0.00	0.00	0.38	0.00	Eje largo	
Descripcion_general							
Esta estructura es ubicado en el centro del lado oeste de la cuadra. Hay un muro de division internal al sur de la estructura. Esta estructura es redondeada con una puerta intacta.							
Otros_detalle							

EA_final	EA_original	Fecha				Apellido	Ubicacion en el plano
<b>E-389</b>	753	Jul 25, 2012				Delay	<b>F3</b>
Funcion_principal		Tipo	Elemento_arquit		Temporalidad		
Domestica		Casa	cuerpo principal		Colonial temprano		
Calidad	Conservacion		Forma		Forma_techo		
1	1-20%		Cuadrangular		No observable		
Mamp_tipo	Esquina_ext	Esquina_int		No_divisiones	Vent_pres	Cant_hornac	
Tipo 1	No observable	No observable		0	No observable	0	
Eje_largo	Eje_corto	Diametro	Alt_muro	Grosor_muro	Altura_hast	Ubic_puerta	
5.10	3.95	0.00	0.00	0.67	0.00	No observable	
Descripcion_general							
Estructura cuadrangular en esquina Suroeste de cuadra. Propios muros definen eswuina de manzana. Esquinas exterioresmedondeadas. Acceso puedo estar orientado al norte promesto es solo una hipotesis.							
Otros_detalle							

EA_final	EA_original	Fecha				Apellido	Ubicacion en el plano
<b>E-390</b>	768	Jul 26, 2012				Delay	<b>F3</b>
Funcion_principal		Tipo	Elemento_arquit		Temporalidad		
Domestica		Casa	cuerpo principal		Colonial temprano		
Calidad	Conservacion		Forma		Forma_techo		
1	1-20%		Cuadrangular		No observable		
Mamp_tipo	Esquina_ext	Esquina_int		No_divisiones	Vent_pres	Cant_hornac	
Tipo 13	No observable	Angular		0	No observable	0	
Eje_largo	Eje_corto	Diametro	Alt_muro	Grosor_muro	Altura_hast	Ubic_puerta	
6.90	6.77	0.00	0.00	0.77	0.00	Eje largo	
Descripcion_general							
Unir con 7688. solo la base de pedrones y lajas queda. hay dos piedras paradas que parecen un acceso al norte de estructura. muro 3 es el muro de manzana.							
Otros_detalle							



EA_final	EA_original	Fecha				Apellido	Ubicacion en el plano
<b>E-391</b>	397	Jul 23, 2012				Delay	<b>E3</b>
Funcion_principal		Tipo	Elemento_arquit		Temporalidad		
Domestica		Casa	cuerpo principal		Colonial temprano		
Calidad	Conservacion		Forma		Forma_techo		
1	21-40%		Cuadrangular		No observable		
Mamp_tipo	Esquina_ext	Esquina_int		No_divisiones	Vent_pres	Cant_hornac	
Tipo 12	Redondeada-soga/cabez	Redondeada		0	0	1	
Eje_largo	Eje_corto	Diametro	Alt_muro	Grosor_muro	Altura_hast	Ubic_puerta	
5.99	4.14	0.00	0.00	0.68	0.00	Eje largo	
Descripcion_general							
Estructura cuadrangular de esquinas redondeadas. No se aprecia hastial y probable que no lo haya tenido. El vano de acceso esta preservado solo hasta altura baja y esta orientado hacia el oeste. Las paredes de estructuras definen la esquina de manzana.							
Otros_detalle							
Aunque la esquina 2 esta destruida, es probable que los muros 2 y 3 esten ligados y toda la estructura haya sido construida en un solo evento.							

EA_final	EA_original	Fecha				Apellido	Ubicacion en el plano
<b>E-392</b>	846	Jul 25, 2012				Norman	<b>E3</b>
Funcion_principal		Tipo	Elemento_arquit		Temporalidad		
Domestica		Casa	cuerpo principal		Colonial tardío/republicano		
Calidad	Conservacion		Forma		Forma_techo		
2	41-60%		Cuadrangular		No observable		
Mamp_tipo	Esquina_ext	Esquina_int		No_divisiones	Vent_pres	Cant_hornac	
Tipo 12	Angular-mixta	Angular		0	0	0	
Eje_largo	Eje_corto	Diametro	Alt_muro	Grosor_muro	Altura_hast	Ubic_puerta	
4.40	2.36	0.00	0.00	0.54	0.00	Eje largo	
Descripcion_general							
Este estructura esta ubicado en el sur de la cuadra, directamente al lado oeste del EA 844. Los dos estructuras comparten un muro (este muro de 846 y oeste muro de 844). Tambien, este estructura es asociado con un muro norte/sur que tiene hornacinas.							
Otros_detalle							

EA_final	EA_original	Fecha				Apellido	Ubicacion en el plano
<b>E-393</b>	748	Jul 25, 2012				Delay	<b>E3</b>
Funcion_principal		Tipo	Elemento_arquit		Temporalidad		
Domestica		Casa	cuerpo principal		Prehispánico tardío/colonial temp		
Calidad	Conservacion		Forma		Forma_techo		
1	1-20%		Circular		No observable		
Mamp_tipo	Esquina_ext	Esquina_int		No_divisiones	Vent_pres	Cant_hornac	
Tipo 13	No observable	No observable		0	No observable	0	
Eje_largo	Eje_corto	Diametro	Alt_muro	Grosor_muro	Altura_hast	Ubic_puerta	
0.00	0.00	3.87	0.00	0.48	0.00	No observable	
Descripcion_general							
Estructura circular de la que solomse conservan las bases. No se ubico el acceso. Forma esquina suroeste de manzana.							
Otros_detalle							

EA_final	EA_original	Fecha				Apellido	Ubicacion en el plano
<b>E-394</b>	706	Jul 24, 2012				Delay	<b>E3</b>
Funcion_principal		Tipo	Elemento_arquit		Temporalidad		
Domestica		Casa	cuerpo principal		Colonial temprano		
Calidad	Conservacion		Forma		Forma_techo		
1	41-60%		Cuadrangular		Hastial dos aguas		
Mamp_tipo	Esquina_ext	Esquina_int		No_divisiones	Vent_pres	Cant_hornac	
Tipo 1	No observable	Angular		0	0	0	
Eje_largo	Eje_corto	Diametro	Alt_muro	Grosor_muro	Altura_hast	Ubic_puerta	
10.11	6.06	0.00	0.00	0.64	0.00	Eje largo	
Descripcion_general							
Unir con 7066, 7067. Estructura rectangular con techo dos aguas y acceso al N. Muro 3 esta conformado de tres panhos diferentes. Al parecer esta estructura fue mas pequena inicialmente, y una mas antigua.							
Otros_detalle							

EA_final	EA_original	Fecha				Apellido	Ubicacion en el plano
<b>E-395</b>	704	Jul 24, 2012				Delay	<b>E3</b>
Funcion_principal		Tipo	Elemento_arquit		Temporalidad		
Domestica		Casa	cuerpo principal		Colonial tardío/republicano		
Calidad	Conservacion		Forma		Forma_techo		
2	21-40%		Cuadrangular		Hastial dos aguas		
Mamp_tipo	Esquina_ext	Esquina_int		No_divisiones	Vent_pres	Cant_hornac	
Tipo 12	Angular-mixta	Angular		0	1	0	
Eje_largo	Eje_corto	Diametro	Alt_muro	Grosor_muro	Altura_hast	Ubic_puerta	
8.09	3.87	0.00	0.00	0.54	3.69	Eje largo	
Descripcion_general							
Unir con 7044. Estructura rectangular con techomdos aguas. Se aprecia hastial en muro 2. Perimetro construido en un mismo evento junto con EA 705 pero debido a cambio de curso en muro 3 las hemos definido como dos diferentes. Esquina 4 tiene banqueta.							
Otros_detalle							

EA_final	EA_original	Fecha				Apellido	Ubicacion en el plano
<b>E-396</b>	787	Jul 26, 2012				Siveroni	<b>E3</b>
Funcion_principal		Tipo	Elemento_arquit		Temporalidad		
Domestica		Casa	cuerpo principal		Colonial tardío/republicano		
Calidad	Conservacion		Forma		Forma_techo		
1	1-20%		Cuadrangular		Hastial dos aguas		
Mamp_tipo	Esquina_ext	Esquina_int		No_divisiones	Vent_pres	Cant_hornac	
Tipo 11	Angular-mixta	Angular		0	1	3	
Eje_largo	Eje_corto	Diametro	Alt_muro	Grosor_muro	Altura_hast	Ubic_puerta	
3.96	2.15	0.00	0.00	0.46	0.00	Eje largo	
Descripcion_general							
Estructura rectangular chica con hastial fragmentado y acceso mirando al oeste aunque muros 1 y 5 estan danhados;solo vano en muro 5.							
Otros_detalle							
Dos piedras voladizas en exterior muro 2 en diagonal a modo de escalera "inca" partiendo de extremo cerca esquina 2 hasta esquina 2 externa. Ubicacion: a 0.23 y 0.50 m respecticamemente desde piso externo.							

EA_final	EA_original	Fecha		Apellido		Ubicacion en el plano	
<b>E-397</b>		130	Jul 23, 2012	Norman		<b>D1</b>	
Funcion_principal		Tipo		Elemento_arquit		Temporalidad	
Domestica		Casa		cuerpo principal		Prehispánico tardío/colonial temp	
Calidad	Conservacion			Forma		Forma_techo	
2	1-20%			Cuadrangular		No observable	
Mamp_tipo	Esquina_ext		Esquina_int		No_divisiones	Vent_pres	Cant_hornac
Tipo 13	Redondeada-bloques		Redondeada		0	No observable	0
Eje_largo	Eje_corto	Diametro	Alt_muro	Grosor_muro	Altura_hast	Ubic_puerta	
4.41	3.55	0.00	0.00	0.20	0.00	Eje largo	
Descripcion_general							
Esta estructura esta ubicado en el noroeste de la cuadra. Tiene una puerta que esta bien preservado, pero los otros muros estan destruidos. Tambien esta ubicado en la misma plataforma que la estructura 129. Las esquinas estan redondeadas.							
Otros_detalle							

EA_final	EA_original	Fecha		Apellido		Ubicacion en el plano	
<b>E-398</b>		726	Jul 25, 2012	Delay		<b>E3</b>	
Funcion_principal		Tipo		Elemento_arquit		Temporalidad	
Domestica		Casa		cuerpo principal		Colonial temprano	
Calidad	Conservacion			Forma		Forma_techo	
1	1-20%			Cuadrangular		No observable	
Mamp_tipo	Esquina_ext		Esquina_int		No_divisiones	Vent_pres	Cant_hornac
Tipo 1	No observable		Angular		1	0	1
Eje_largo	Eje_corto	Diametro	Alt_muro	Grosor_muro	Altura_hast	Ubic_puerta	
13.08	3.86	0.00	0.00	0.55	0.00	Eje largo	
Descripcion_general							
Unir con 7266, 7267. Estructura rectangular en esquina noroeste de manzana. Acceso al N (dos accesos) y con subdivision interna. Preserva hastial en muro 2. Existe una banqueta en esquina de muro 3 con la subdivision. Sus muros 3 y 4 delimitan manzana.							
Otros_detalle							

EA_final	EA_original	Fecha				Apellido	Ubicacion en el plano
<b>E-399</b>	788	Jul 26, 2012				Delay	<b>E4</b>
Funcion_principal		Tipo	Elemento_arquit		Temporalidad		
Domestica		Casa	cuerpo principal		Colonial temprano		
Calidad	Conservacion		Forma		Forma_techo		
1	21-40%		Cuadrangular		Hastial dos aguas		
Mamp_tipo	Esquina_ext	Esquina_int		No_divisiones	Vent_pres	Cant_hornac	
Tipo 12	Angular-mixta	Angular		0	0	7	
Eje_largo	Eje_corto	Diametro	Alt_muro	Grosor_muro	Altura_hast	Ubic_puerta	
7.80	3.79	0.00	0.00	0.70	0.00	Eje largo	
Descripcion_general							
Estructura rectangular con acceso orientado hacia el norte y techo a dos aguas.							
Otros_detalle							

EA_final	EA_original	Fecha				Apellido	Ubicacion en el plano
<b>E-400</b>	335	Jul 19, 2012				Hamilton	<b>E1</b>
Funcion_principal		Tipo	Elemento_arquit		Temporalidad		
Domestica		Casa	cuerpo principal		Colonial temprano		
Calidad	Conservacion		Forma		Forma_techo		
1	1-20%		Cuadrangular		No observable		
Mamp_tipo	Esquina_ext	Esquina_int		No_divisiones	Vent_pres	Cant_hornac	
Tipo 1	Redondeada-mixta	Redondeada		No observable	0	0	
Eje_largo	Eje_corto	Diametro	Alt_muro	Grosor_muro	Altura_hast	Ubic_puerta	
4.45	2.46	0.00	0.00	0.61	0.00	No observable	
Descripcion_general							
Estructura cuadrangular ubicada en la esquina interior de manzana. es altamente probable que los muros de la estructura formen la esquina de la cuadra.							
Otros_detalle							

EA_final	EA_original	Fecha		Apellido		Ubicacion en el plano	
<b>E-401</b>		61	Jul 31, 2012	Ramirez		<b>C2</b>	
Funcion_principal		Tipo		Elemento_arquit		Temporalidad	
Domestica		Casa		cuerpo principal		Colonial temprano	
Calidad		Conservacion		Forma		Forma_techo	
4		61-80%		Cuadrangular		No registrado	
Mamp_tipo		Esquina_ext		Esquina_int		No_divisiones	
No registrado		No registrado		No registrado		Vent_pres	
						Cant_hornac	
						0	
Eje_largo		Eje_corto		Diametro		Alt_muro	
0.00		0.00		0.00		0.00	
						Grosor_muro	
						Altura_hast	
						0.00	
						Ubic_puerta	
						No registrado	
Descripcion_general							
Continua de 060. el hastial usado es el muro transversal que comparten. forma rectangular y alargada, se le adosa el muro 1209. Parece ser el acceso estuvo parcialmente clausurado con un lasa grande, aunque la parte del acceso que corresponde de a muro5.							
Otros_detalle							

EA_final	EA_original	Fecha		Apellido		Ubicacion en el plano	
<b>E-402</b>		60	Jul 31, 2012	Ramirez		<b>C2</b>	
Funcion_principal		Tipo		Elemento_arquit		Temporalidad	
Domestica		Casa		cuerpo principal		Colonial temprano	
Calidad		Conservacion		Forma		Forma_techo	
3		61-80%		Cuadrangular		No registrado	
Mamp_tipo		Esquina_ext		Esquina_int		No_divisiones	
No registrado		No registrado		No registrado		Vent_pres	
						Cant_hornac	
						0	
Eje_largo		Eje_corto		Diametro		Alt_muro	
0.00		0.00		0.00		0.00	
						Grosor_muro	
						Altura_hast	
						0.00	
						Ubic_puerta	
						No registrado	
Descripcion_general							
inicialmente parece haber sido una gran estructura junto con ea 61 y fuera divididos por un muro por un muro transversa con hastial a dos aguas (la parte longitudinal de este muro dividida por el hastial es 060/061). EA60 tiene forma rectangular alargada.							
Otros_detalle							

EA_final	EA_original	Fecha				Apellido	Ubicacion en el plano
<b>E-403</b>		58 Jul 31, 2012				Ramirez	<b>C2</b>
Funcion_principal		Tipo	Elemento_arquit		Temporalidad		
Domestica		Casa	cuerpo principal		Colonial temprano		
Calidad	Conservacion		Forma		Forma_techo		
3	61-80%		Cuadrangular		No registrado		
Mamp_tipo	Esquina_ext	Esquina_int		No_divisiones	Vent_pres	Cant_hornac	
No registrado	No registrado	No registrado		No registrado	No registrado	0	
Eje_largo	Eje_corto	Diametro	Alt_muro	Grosor_muro	Altura_hast	Ubic_puerta	
0.00	0.00	0.00	0.00	0.00	0.00	No registrado	
Descripcion_general							
Parte de EA058.							
Otros_detalle							

EA_final	EA_original	Fecha				Apellido	Ubicacion en el plano
<b>E-404</b>		64 Jul 31, 2012				Delay	<b>C2</b>
Funcion_principal		Tipo	Elemento_arquit		Temporalidad		
Domestica		Casa	cuerpo principal		Colonial temprano		
Calidad	Conservacion		Forma		Forma_techo		
1	21-40%		Cuadrangular		Hastial dos aguas		
Mamp_tipo	Esquina_ext	Esquina_int		No_divisiones	Vent_pres	Cant_hornac	
Tipo 12	Angular-mixta	Angular		0	0	3	
Eje_largo	Eje_corto	Diametro	Alt_muro	Grosor_muro	Altura_hast	Ubic_puerta	
5.84	2.92	0.00	0.00	0.60	0.00	Eje largo	
Descripcion_general							
Estructura rectangular con acceso al norte y probable techo de dosaguas. Hornacinas interiores presentes aunque no bien preservada. Posible banqueta al ladomde muro 2 pero aqui el derrumbe cubre el area y no se ha definido formalmente.							
Otros_detalle							

EA_final	EA_original	Fecha					Apellido	Ubicacion en el plano
<b>E-405</b>	63	Jul 31, 2012					Delay	<b>C2</b>
Funcion_principal		Tipo	Elemento_arquit		Temporalidad			
Domestica		Casa	cuerpo principal		Colonial temprano			
Calidad	Conservacion		Forma		Forma_techo			
1	21-40%		Cuadrangular		No observable			
Mamp_tipo	Esquina_ext	Esquina_int		No_divisiones	Vent_pres	Cant_hornac		
Tipo 12	Angular-bloques	Angular		0	0	2		
Eje_largo	Eje_corto	Diametro	Alt_muro	Grosor_muro	Altura_hast	Ubic_puerta		
4.25	3.04	0.00	0.00	0.68	0.00	Eje largo		
Descripcion_general								
Unir con 633. Estructura casi cuandrangular pequena con acceso hacia el norte, que se adosa a muro 4 de estructura EA 64.								
Otros_detalle								

EA_final	EA_original	Fecha					Apellido	Ubicacion en el plano
<b>E-406</b>	1041	Jul 31, 2012					Delay	<b>C3</b>
Funcion_principal		Tipo	Elemento_arquit		Temporalidad			
Domestica		Casa	cuerpo principal		Colonial temprano			
Calidad	Conservacion		Forma		Forma_techo			
2	1-20%		Cuadrangular		No observable			
Mamp_tipo	Esquina_ext	Esquina_int		No_divisiones	Vent_pres	Cant_hornac		
Tipo 12	Redondeada-soga/cabez	Redondeada		0	0	2		
Eje_largo	Eje_corto	Diametro	Alt_muro	Grosor_muro	Altura_hast	Ubic_puerta		
4.68	4.60	0.00	0.00	0.58	0.00	Eje largo		
Descripcion_general								
Unir con 10411. solo hay un muro conservado. hay dos lajas que indica la puerta.								
Otros_detalle								



EA_final	EA_original	Fecha				Apellido	Ubicacion en el plano
<b>E-407</b>		56 Jul 31, 2012				Ramirez	<b>C2</b>
Funcion_principal		Tipo	Elemento_arquit		Temporalidad		
Domestica		Casa	cuerpo principal		Colonial temprano		
Calidad	Conservacion		Forma		Forma_techo		
2	21-40%		Cuadrangular		No registrado		
Mamp_tipo	Esquina_ext	Esquina_int		No_divisiones	Vent_pres	Cant_hornac	
Tipo 12	Angular-bloques	Redondeada		0	No observable	0	
Eje_largo	Eje_corto	Diametro	Alt_muro	Grosor_muro	Altura_hast	Ubic_puerta	
4.65	4.43	0.00	0.00	0.53	0.00	Eje largo	
Descripcion_general							
Ubicada casi al centro del patio que define el area residencial de los estructuras superiores. parece ser un elemento casi aislado. preserve casi x completo desmontado: m1: 25%, m2: 20%.							
Otros_detalle							

EA_final	EA_original	Fecha				Apellido	Ubicacion en el plano
<b>E-408</b>		117 Aug 15, 2012				Traslavina	<b>C3</b>
Funcion_principal		Tipo	Elemento_arquit		Temporalidad		
Ritual		Iglesia	muro de división		Colonial temprano		
Calidad	Conservacion		Forma		Forma_techo		
1	1-20%		Cuadrangular		Hastial dos aguas		
Mamp_tipo	Esquina_ext	Esquina_int		No_divisiones	Vent_pres	Cant_hornac	
Tipo 1	No observable	Angular		1	0	0	
Eje_largo	Eje_corto	Diametro	Alt_muro	Grosor_muro	Altura_hast	Ubic_puerta	
7.78	4.42	0.00	2.12	1.02	0.00	Eje largo	
Descripcion_general							
Estructura ubicada al SO de la Iglesia, siendo construida por sucesion de muros. Ademas dicha estructura aprovecho el muro 1317 y el muro 2 de la EA 116, como parte de su infraestructura.							
Otros_detalle							

EA_final	EA_original	Fecha				Apellido	Ubicacion en el plano
<b>E-409</b>	463	Jul 20, 2012				Traslavina	<b>B2</b>
Funcion_principal		Tipo	Elemento_arquit		Temporalidad		
Domestica		Casa	cuerpo principal		Colonial temprano		
Calidad	Conservacion		Forma		Forma_techo		
1	1-20%		Cuadrangular		No observable		
Mamp_tipo	Esquina_ext	Esquina_int		No_divisiones	Vent_pres	Cant_hornac	
Tipo 1	Redondeada-soga/cabez	Redondeada		No observable	No observable	0	
Eje_largo	Eje_corto	Diametro	Alt_muro	Grosor_muro	Altura_hast	Ubic_puerta	
4.93	4.73	0.00	0.00	0.59	0.00	No observable	
Descripcion_general							
Estructura cuadrangular de esquinas redondeadas.							
Otros_detalle							

EA_final	EA_original	Fecha				Apellido	Ubicacion en el plano
<b>E-410</b>	53	Jul 31, 2012				Ramirez	<b>C2</b>
Funcion_principal		Tipo	Elemento_arquit		Temporalidad		
Domestica		Casa	cuerpo principal		Colonial temprano		
Calidad	Conservacion		Forma		Forma_techo		
2	21-40%		Cuadrangular		No observable		
Mamp_tipo	Esquina_ext	Esquina_int		No_divisiones	Vent_pres	Cant_hornac	
Tipo 12	Angular-mixta	Redondeada		0	No observable	0	
Eje_largo	Eje_corto	Diametro	Alt_muro	Grosor_muro	Altura_hast	Ubic_puerta	
4.74	3.70	0.00	0.00	0.70	0.00	Eje largo	
Descripcion_general							
Ubicada casi en la esquina de la esquina de la manzana, pero ninguno de sus muros se han usado en la delimitacion de la manzana.							
Otros_detalle							

EA_final	EA_original	Fecha					Apellido	Ubicacion en el plano
<b>E-411</b>		4 Jul 27, 2012					Delay	<b>C1</b>
Funcion_principal		Tipo	Elemento_arquit		Temporalidad			
Domestica		Casa	cuerpo principal		Colonial temprano			
Calidad	Conservacion		Forma		Forma_techo			
1	21-40%		Cuadrangular		No observable			
Mamp_tipo	Esquina_ext	Esquina_int		No_divisiones	Vent_pres	Cant_hornac		
Tipo 12	Redondeada-soga/cabez	Redondeada		0	0	3		
Eje_largo	Eje_corto	Diametro	Alt_muro	Grosor_muro	Altura_hast	Ubic_puerta		
5.14	4.31	0.00	0.00	0.71	0.00	Eje largo		
Descripcion_general								
Estructura rectangular pequena con acceso al E y sin hastiales observables.								
Otros_detalle								

EA_final	EA_original	Fecha					Apellido	Ubicacion en el plano
<b>E-412</b>		5 Jul 31, 2012					Delay	<b>C1</b>
Funcion_principal		Tipo	Elemento_arquit		Temporalidad			
Domestica		Casa	cuerpo principal		Colonial temprano			
Calidad	Conservacion		Forma		Forma_techo			
1	1-20%		Cuadrangular		No observable			
Mamp_tipo	Esquina_ext	Esquina_int		No_divisiones	Vent_pres	Cant_hornac		
Tipo 12	Redondeada-soga/cabez	Redondeada		2	0	3		
Eje_largo	Eje_corto	Diametro	Alt_muro	Grosor_muro	Altura_hast	Ubic_puerta		
5.65	4.14	0.00	0.00	0.64	0.00	Eje largo		
Descripcion_general								
Estructura pequena cuadrangular sin hastial observable y con division interna. Acceso mirando al noroeste. Mal conservada.								
Otros_detalle								

EA_final	EA_original	Fecha					Apellido	Ubicacion en el plano
<b>E-413</b>		85 Jul 20, 2012					Traslavina	<b>B2</b>
Funcion_principal		Tipo	Elemento_arquit		Temporalidad			
Domestica		Casa	cuerpo principal		Colonial tardío/republicano			
Calidad	Conservacion		Forma		Forma_techo			
1	41-60%		Cuadrangular		No observable			
Mamp_tipo	Esquina_ext	Esquina_int		No_divisiones	Vent_pres	Cant_hornac		
Tipo 1	Angular-ligada	Angular		No observable	0	2		
Eje_largo	Eje_corto	Diametro	Alt_muro	Grosor_muro	Altura_hast	Ubic_puerta		
4.46	2.17	0.00	0.00	1.40	0.00	Eje largo		
Descripcion_general								
Estructura definida con dos segmentos de muro y que usa el muro Oeste de EA84. Es muy rustica.								
Otros_detalles								

EA_final	EA_original	Fecha					Apellido	Ubicacion en el plano
<b>E-414</b>		86 Jul 20, 2012					Traslavina	<b>B2</b>
Funcion_principal		Tipo	Elemento_arquit		Temporalidad			
Domestica		Casa	cuerpo principal		Colonial tardío/republicano			
Calidad	Conservacion		Forma		Forma_techo			
1	21-40%		Cuadrangular		No observable			
Mamp_tipo	Esquina_ext	Esquina_int		No_divisiones	Vent_pres	Cant_hornac		
Tipo 1	Angular-mixta	Angular		No observable	No observable	0		
Eje_largo	Eje_corto	Diametro	Alt_muro	Grosor_muro	Altura_hast	Ubic_puerta		
5.84	1.97	0.00	0.00	0.49	0.00	Eje largo		
Descripcion_general								
No hay mas observaciones.								
Otros_detalles								

EA_final	EA_original	Fecha				Apellido	Ubicacion en el plano
<b>E-415</b>		93 Jul 23, 2012				Traslavina	<b>B3</b>
Funcion_principal		Tipo	Elemento_arquit		Temporalidad		
Domestica		Casa	cuerpo principal		Colonial temprano		
Calidad	Conservacion		Forma		Forma_techo		
1	21-40%		Cuadrangular		No observable		
Mamp_tipo	Esquina_ext	Esquina_int		No_divisiones	Vent_pres	Cant_hornac	
Tipo 1	Redondeada-soga/cabez	Redondeada		0	0	2	
Eje_largo	Eje_corto	Diametro	Alt_muro	Grosor_muro	Altura_hast	Ubic_puerta	
4.85	4.80	0.00	0.00	0.55	0.00	Eje largo	
Descripcion_general							
Se trata de una estructura de forma cuadrada con las esquinas redondeadas.							
Otros_detalle							
En el muro posterior se observan hacia la base del Muro 3 una serie de lajas presentes en las primeras tres hiladas. Las demas hiladas por encima, son correspondientes a Tipo 1.							

EA_final	EA_original	Fecha				Apellido	Ubicacion en el plano
<b>E-416</b>		89 Jul 23, 2012				Traslavina	<b>B3</b>
Funcion_principal		Tipo	Elemento_arquit		Temporalidad		
Domestica		Casa	cuerpo principal		Colonial tardío/republicano		
Calidad	Conservacion		Forma		Forma_techo		
2	1-20%		Cuadrangular		No observable		
Mamp_tipo	Esquina_ext	Esquina_int		No_divisiones	Vent_pres	Cant_hornac	
Tipo 12	Angular-ligada	Angular		0	No observable	0	
Eje_largo	Eje_corto	Diametro	Alt_muro	Grosor_muro	Altura_hast	Ubic_puerta	
6.13	3.09	0.00	0.00	0.55	0.00	Eje largo	
Descripcion_general							
Se trata de una estructura de forma rectangular en mal estado de conservacion.							
Otros_detalle							

EA_final	EA_original	Fecha				Apellido	Ubicacion en el plano
<b>E-417</b>		95 Jul 25, 2012				Traslavina	<b>B3</b>
Funcion_principal		Tipo	Elemento_arquit		Temporalidad		
Domestica		Casa	cuerpo principal		Colonial tardío/republicano		
Calidad	Conservacion		Forma		Forma_techo		
1	21-40%		Cuadrangular		Hastial dos aguas		
Mamp_tipo	Esquina_ext	Esquina_int		No_divisiones	Vent_pres	Cant_hornac	
Tipo 12	Angular-mixta	Angular		1	No observable	1	
Eje_largo	Eje_corto	Diametro	Alt_muro	Grosor_muro	Altura_hast	Ubic_puerta	
8.05	3.92	0.00	0.00	0.55	0.00	Eje largo	
Descripcion_general							
Se encuentra ubicada al SO de la manzana y alineada con ella.							
Otros_detalle							

EA_final	EA_original	Fecha				Apellido	Ubicacion en el plano
<b>E-418</b>		100 Jul 25, 2012				Traslavina	<b>B4</b>
Funcion_principal		Tipo	Elemento_arquit		Temporalidad		
Domestica		Casa	cuerpo principal		Colonial temprano		
Calidad	Conservacion		Forma		Forma_techo		
1	1-20%		Cuadrangular		No observable		
Mamp_tipo	Esquina_ext	Esquina_int		No_divisiones	Vent_pres	Cant_hornac	
Tipo 1	Angular-ligada	Angular		No observable	1	3	
Eje_largo	Eje_corto	Diametro	Alt_muro	Grosor_muro	Altura_hast	Ubic_puerta	
2.90	2.30	0.00	0.00	0.60	0.00	Eje corto	
Descripcion_general							
Se encuentra ubicada al lado derecho de la EA 99, esta constituida por muros adosados a la EA 99 y 101, ademas esta alineada a la manzana.							
Otros_detalle							

EA_final	EA_original	Fecha				Apellido	Ubicacion en el plano
<b>E-419</b>	101	Jul 25, 2012				Traslavina	<b>B4</b>
Funcion_principal		Tipo	Elemento_arquit		Temporalidad		
Domestica		Casa	cuerpo principal		Colonial temprano		
Calidad	Conservacion		Forma		Forma_techo		
2	21-40%		Cuadrangular		Hastial dos aguas		
Mamp_tipo	Esquina_ext	Esquina_int		No_divisiones	Vent_pres	Cant_hornac	
Tipo 1	Angular-ligada	Redondeada		No observable	0	5	
Eje_largo	Eje_corto	Diametro	Alt_muro	Grosor_muro	Altura_hast	Ubic_puerta	
3.40	2.60	0.00	0.00	0.47	0.00	Eje largo	
Descripcion_general							
Estructura ubicada al lado del acceso 904, tambien se ubica en la esquina de la manzana, al lado derecho de la EA 100.							
Otros_detalles							

EA_final	EA_original	Fecha				Apellido	Ubicacion en el plano
<b>E-420</b>	96	Jul 25, 2012				Traslavina	<b>B3</b>
Funcion_principal		Tipo	Elemento_arquit		Temporalidad		
Domestica		Casa	cuerpo principal		Colonial tardío/republicano		
Calidad	Conservacion		Forma		Forma_techo		
2	61-80%		Cuadrangular		Hastial dos aguas		
Mamp_tipo	Esquina_ext	Esquina_int		No_divisiones	Vent_pres	Cant_hornac	
Tipo 1	Angular-mixta	Angular		No observable	0	5	
Eje_largo	Eje_corto	Diametro	Alt_muro	Grosor_muro	Altura_hast	Ubic_puerta	
3.71	2.31	0.00	0.00	0.69	2.19	Eje largo	
Descripcion_general							
La estructura esta ubicada SO de la manzana, al costado derecho de la EA 95.							
Otros_detalles							

EA_final	EA_original	Fecha				Apellido	Ubicacion en el plano
<b>E-421</b>		120 Aug 12, 2012				Traslavina	<b>C3</b>
Funcion_principal		Tipo	Elemento_arquit		Temporalidad		
Ritual		Iglesia	contrafuerte		Colonial temprano		
Calidad	Conservacion		Forma		Forma_techo		
3	41-60%		Cuadrangular		No observable		
Mamp_tipo	Esquina_ext	Esquina_int		No_divisiones	Vent_pres	Cant_hornac	
Tipo 1	Angular-ligada	No observable		0	0	0	
Eje_largo	Eje_corto	Diametro	Alt_muro	Grosor_muro	Altura_hast	Ubic_puerta	
1.91	0.61	0.00	0.00	0.00	0.00	No observable	
Descripcion_general							
Es un contrafuerte adosado a la EA 116, ubicado al SO de la Iglesia.							
Otros_detalle							
En la parte inferior del contrafuerte se observa una plataforma, conformada por piedras rectangulares, que construida como base de la EA.							

EA_final	EA_original	Fecha				Apellido	Ubicacion en el plano
<b>E-422</b>		99 Jul 25, 2012				Traslavina	<b>B4</b>
Funcion_principal		Tipo	Elemento_arquit		Temporalidad		
Domestica		Casa	cuerpo principal		Colonial temprano		
Calidad	Conservacion		Forma		Forma_techo		
2	41-60%		Cuadrangular		Hastial dos aguas		
Mamp_tipo	Esquina_ext	Esquina_int		No_divisiones	Vent_pres	Cant_hornac	
Tipo 12	Angular-ligada	Angular		0	0	2	
Eje_largo	Eje_corto	Diametro	Alt_muro	Grosor_muro	Altura_hast	Ubic_puerta	
8.68	3.34	0.00	0.00	0.56	2.74	Eje largo	
Descripcion_general							
Se encuentra ubicada en la esquina SE de la manzana, al lado de la EA 98 y tambien esta alineada a la manzana.							
Otros_detalle							
En el muro 2 se observa 3 piedras voladizas en la base del hastial							



EA_final	EA_original	Fecha				Apellido	Ubicacion en el plano
<b>E-423</b>		98 Jul 25, 2012				Traslavina	<b>B4</b>
Funcion_principal		Tipo	Elemento_arquit		Temporalidad		
Domestica		Casa	cuerpo principal		Colonial temprano		
Calidad	Conservacion		Forma		Forma_techo		
1	1-20%		Cuadrangular		Sin hastial		
Mamp_tipo	Esquina_ext	Esquina_int		No_divisiones	Vent_pres	Cant_hornac	
Tipo 1	Angular-ligada	Angular		No observable	0	3	
Eje_largo	Eje_corto	Diametro	Alt_muro	Grosor_muro	Altura_hast	Ubic_puerta	
2.92	2.82	0.00	0.00	0.42	0.00	Eje largo	
Descripcion_general							
Se encuentra alineada a la manzana, en la esquina SE.							
Otros_detalles							

EA_final	EA_original	Fecha				Apellido	Ubicacion en el plano
<b>E-424</b>		116 Aug 15, 2012				Traslavina	<b>C3</b>
Funcion_principal		Tipo	Elemento_arquit		Temporalidad		
Ritual		Iglesia	muro de división		Colonial temprano		
Calidad	Conservacion		Forma		Forma_techo		
1	1-20%		Cuadrangular		Hastial dos aguas		
Mamp_tipo	Esquina_ext	Esquina_int		No_divisiones	Vent_pres	Cant_hornac	
Tipo 1	No observable	Angular		0	0	1	
Eje_largo	Eje_corto	Diametro	Alt_muro	Grosor_muro	Altura_hast	Ubic_puerta	
6.90	4.35	0.00	0.00	1.02	0.00	Eje largo	
Descripcion_general							
Estructura ubicada al SO de la Iglesia, siendo construida por sucesion de muros. Ademas dicha estructura aprovecho el muro 1317 y el muro 2 de la EA 115, como parte de su infraestructura.							
Otros_detalles							
La esquina 3 ha colapsado, debido a que la intension era realizar otro acceso, pero dicho acceso se construyo posteriormente.							

EA_final	EA_original	Fecha				Apellido	Ubicacion en el plano
<b>E-425</b>	1343	Aug 12, 2012				Traslavina	<b>C3</b>
Funcion_principal		Tipo	Elemento_arquit		Temporalidad		
Ritual		Iglesia	contrafuerte		Colonial temprano		
Calidad	Conservacion		Forma		Forma_techo		
3	41-60%		Cuadrangular		No observable		
Mamp_tipo	Esquina_ext	Esquina_int		No_divisiones	Vent_pres	Cant_hornac	
Tipo 1	Angular-ligada	No observable		0	0	0	
Eje_largo	Eje_corto	Diametro	Alt_muro	Grosor_muro	Altura_hast	Ubic_puerta	
0.00	1.70	0.00	0.00	0.00	0.00	No observable	
Descripcion_general							
Contrafuerte adosado a la EA 1341, teniendo la parte superior inclinada.							
Otros_detalle							

EA_final	EA_original	Fecha				Apellido	Ubicacion en el plano
<b>E-426</b>	110	Jul 31, 2012				Traslavina	<b>B4</b>
Funcion_principal		Tipo	Elemento_arquit		Temporalidad		
Domestica		Casa	cuerpo principal		Colonial temprano		
Calidad	Conservacion		Forma		Forma_techo		
1	1-20%		Cuadrangular		No observable		
Mamp_tipo	Esquina_ext	Esquina_int		No_divisiones	Vent_pres	Cant_hornac	
Tipo 1	Angular-ligada	Angular		No observable	1	0	
Eje_largo	Eje_corto	Diametro	Alt_muro	Grosor_muro	Altura_hast	Ubic_puerta	
7.23	3.00	0.00	0.00	0.57	0.00	Eje largo	
Descripcion_general							
Es una estructura cuadrangular, adosada al muro de la plaza trapezoidal y a la EA 109.							
Otros_detalle							

EA_final	EA_original	Fecha				Apellido	Ubicacion en el plano
<b>E-427</b>	111	Jul 31, 2012				Traslavina	<b>B4</b>
Funcion_principal		Tipo	Elemento_arquit		Temporalidad		
Domestica		Casa	cuerpo principal		Colonial temprano		
Calidad	Conservacion		Forma		Forma_techo		
1	21-40%		Cuadrangular		Hastial dos aguas		
Mamp_tipo	Esquina_ext	Esquina_int		No_divisiones	Vent_pres	Cant_hornac	
Tipo 1	Angular-ligada	Angular		0	1	2	
Eje_largo	Eje_corto	Diametro	Alt_muro	Grosor_muro	Altura_hast	Ubic_puerta	
8.20	2.85	0.00	0.00	0.65	0.00	Eje largo	
Descripcion_general							
Es una estructura cuadrangular, adosada a la EA 107.							
Otros_detalle							
El acceso posee en el umbral una piedra a modo de escalera.							

EA_final	EA_original	Fecha				Apellido	Ubicacion en el plano
<b>E-428</b>	106	Jul 27, 2012				Traslavina	<b>B4</b>
Funcion_principal		Tipo	Elemento_arquit		Temporalidad		
Domestica		Casa	cuerpo principal		Colonial temprano		
Calidad	Conservacion		Forma		Forma_techo		
1	21-40%		Cuadrangular		Hastial dos aguas		
Mamp_tipo	Esquina_ext	Esquina_int		No_divisiones	Vent_pres	Cant_hornac	
Tipo 1	Angular-ligada	Angular		0	1	0	
Eje_largo	Eje_corto	Diametro	Alt_muro	Grosor_muro	Altura_hast	Ubic_puerta	
10.87	3.36	0.00	0.00	0.67	2.13	Eje largo	
Descripcion_general							
Es una estructura cuadrangular adosada a la EA 105, ademas esta alineada con la manzana.							
Otros_detalle							

EA_final	EA_original	Fecha				Apellido	Ubicacion en el plano
<b>E-429</b>	1144	Aug 6, 2012				Traslavina	<b>C3</b>
Funcion_principal		Tipo	Elemento_arquit		Temporalidad		
Estabilizadora		Iglesia	fachada		Colonial tardío/republicano		
Calidad	Conservacion		Forma		Forma_techo		
3	61-80%		Cuadrangular		No observable		
Mamp_tipo	Esquina_ext	Esquina_int		No_divisiones	Vent_pres	Cant_hornac	
No observable	Angular-ligada	No observable		0	0	0	
Eje_largo	Eje_corto	Diametro	Alt_muro	Grosor_muro	Altura_hast	Ubic_puerta	
1.50	1.15	0.00	0.00	0.00	0.00	No observable	
Descripcion_general							
Es una gran columna a manera de contrafuerte, la que sostiene al respectivo pie derecho del arco de ingreso de la iglesia. Si bien su forma en planta es cuadrangular, se configura como una piramide trunca, precisamente para poder sostener las cargas.							
Otros_detalle							

EA_final	EA_original	Fecha				Apellido	Ubicacion en el plano
<b>E-430</b>	103	Jul 26, 2012				Traslavina	<b>B4</b>
Funcion_principal		Tipo	Elemento_arquit		Temporalidad		
Domestica		Casa	cuerpo principal		Colonial temprano		
Calidad	Conservacion		Forma		Forma_techo		
1	61-80%		Cuadrangular		Hastial dos aguas		
Mamp_tipo	Esquina_ext	Esquina_int		No_divisiones	Vent_pres	Cant_hornac	
Tipo 1	Redondeada-soga/cabez	Redondeada		0	0	3	
Eje_largo	Eje_corto	Diametro	Alt_muro	Grosor_muro	Altura_hast	Ubic_puerta	
3.98	3.56	0.00	0.00	0.60	2.76	Eje largo	
Descripcion_general							
Estructura cuadrangular con esquinas redondeadas y con hastial.							
Otros_detalle							
Esta estructura se ubica en una zona que corresponderia al espacio que ocupan dos manzanas, pero que no siguen la misma delimitacion y orden que las demas.							

EA_final	EA_original	Fecha				Apellido	Ubicacion en el plano
<b>E-431</b>	1062	Aug 1, 2012				Hamilton	<b>B4</b>
Funcion_principal		Tipo	Elemento_arquit		Temporalidad		
Domestica		Casa	cuerpo principal		Colonial tardío/republicano		
Calidad	Conservacion		Forma		Forma_techo		
2	41-60%		Cuadrangular		Hastial dos aguas		
Mamp_tipo	Esquina_ext	Esquina_int		No_divisiones	Vent_pres	Cant_hornac	
Tipo 12	Angular-bloques	Angular		No observable	0	7	
Eje_largo	Eje_corto	Diametro	Alt_muro	Grosor_muro	Altura_hast	Ubic_puerta	
4.60	3.79	0.00	0.00	0.59	0.00	Eje corto	
Descripcion_general							
Unir con 10622. Estructura rectangular adosada a EA 1061, no preserva hastial observable aunque quizá lo tuvo. Acceso mira al norte y tiene hornacinas internas.							
Otros_detalle							

EA_final	EA_original	Fecha				Apellido	Ubicacion en el plano
<b>E-432</b>	1341	Aug 15, 2012				Traslavina	<b>C3</b>
Funcion_principal		Tipo	Elemento_arquit		Temporalidad		
Ritual		Iglesia	cuerpo principal		Colonial temprano		
Calidad	Conservacion		Forma		Forma_techo		
1	1-20%		Cuadrangular		Hastial dos aguas		
Mamp_tipo	Esquina_ext	Esquina_int		No_divisiones	Vent_pres	Cant_hornac	
Tipo 1	No observable	Angular		1	0	1	
Eje_largo	Eje_corto	Diametro	Alt_muro	Grosor_muro	Altura_hast	Ubic_puerta	
8.87	4.64	0.00	0.00	0.84	0.00	Eje largo	
Descripcion_general							
Estructura ubicada al SE de la Iglesia. Posee 3 acceso, siendo el principal el orientada hacia la plaza trapezoidal, el cual tiene contrafuertes y escalera.							
Otros_detalle							

EA_final	EA_original	Fecha				Apellido	Ubicacion en el plano
<b>E-433</b>	1252	Aug 2, 2012				Hernandez	<b>A3</b>
Funcion_principal		Tipo	Elemento_arquit		Temporalidad		
Domestica		Casa	cuerpo principal		Colonial temprano		
Calidad	Conservacion		Forma		Forma_techo		
3	41-60%		Cuadrangular		Hastial dos aguas		
Mamp_tipo	Esquina_ext	Esquina_int		No_divisiones	Vent_pres	Cant_hornac	
Tipo 1	Angular-ligada	Angular		1	1	0	
Eje_largo	Eje_corto	Diametro	Alt_muro	Grosor_muro	Altura_hast	Ubic_puerta	
6.45	3.40	0.00	0.00	0.55	2.34	Eje largo	
Descripcion_general							
Estructura de forma rectangular asociada a una plataforma de acceso. Presenta una banqueta, un reborde tipo asiento y un posible depoito interno. Hay tambien una plataforma de acceso.							
Otros_detalle							
Altura del hastial tomada por encima de la banqueta.							

EA_final	EA_original	Fecha				Apellido	Ubicacion en el plano
<b>E-434</b>	1055	Aug 1, 2012				Hamilton	<b>B4</b>
Funcion_principal		Tipo	Elemento_arquit		Temporalidad		
Domestica		Casa	cuerpo principal		Colonial tardío/republicano		
Calidad	Conservacion		Forma		Forma_techo		
2	61-80%		Cuadrangular		Hastial dos aguas		
Mamp_tipo	Esquina_ext	Esquina_int		No_divisiones	Vent_pres	Cant_hornac	
Tipo 12	Angular-mixta	Angular		0	0	3	
Eje_largo	Eje_corto	Diametro	Alt_muro	Grosor_muro	Altura_hast	Ubic_puerta	
9.91	3.58	0.00	0.00	0.59	0.00	Eje largo	
Descripcion_general							
Unir con EA 10555. Estructura rectangular con techo dos aguas y acceso mirando al norte con hornacinas internas y plataforma adosada a muro 4.							
Otros_detalle							
Por las posibles evidencias de modificaciones, pareciera estructura colonial temprano modificada en colonial tardio. Piedra voladiza en exterior de muro 5. aprox. 1.20 m del piso.							

EA_final	EA_original	Fecha				Apellido	Ubicacion en el plano
<b>E-435</b>	1097	Aug 5, 2012				Siveroni	<b>B3</b>
Funcion_principal		Tipo	Elemento_arquit		Temporalidad		
Domestica		Casa	cuerpo principal		Colonial temprano		
Calidad	Conservacion		Forma		Forma_techo		
1	21-40%		Cuadrangular		No observable		
Mamp_tipo	Esquina_ext	Esquina_int		No_divisiones	Vent_pres	Cant_hornac	
Tipo 12	Angular-ligada	Redondeada		0	No observable	5	
Eje_largo	Eje_corto	Diametro	Alt_muro	Grosor_muro	Altura_hast	Ubic_puerta	
4.42	3.43	0.00	0.00	0.62	0.00	Eje largo	
Descripcion_general							
Estructura rectangular de esquinas internas redondeadas posiblemente sin hastial, con hornacinas internas.							
Otros_detalle							
Un tiesto prehispánico en la argamasa rojo pulido con líneas en borde interno. Muro 2 presenta fisuras verticales por efecto de inclinación hacia afuera y da la impresión de haber sido modificado después de construcción aunque es solo efecto de fisuras.							

EA_final	EA_original	Fecha				Apellido	Ubicacion en el plano
<b>E-436</b>		0 Mar 5, 2014				Wernke	<b>B4</b>
Funcion_principal		Tipo	Elemento_arquit		Temporalidad		
Domestica		Casa	muro compartido		No observable		
Calidad	Conservacion		Forma		Forma_techo		
No registrado	No registrado		No registrado		No registrado		
Mamp_tipo	Esquina_ext	Esquina_int		No_divisiones	Vent_pres	Cant_hornac	
No registrado	No registrado	No registrado		No registrado	No registrado	No registrado	
Eje_largo	Eje_corto	Diametro	Alt_muro	Grosor_muro	Altura_hast	Ubic_puerta	
0.00	0.00	0.00			0.00	No registrado	
Descripcion_general							
No hay mas observaciones.							
Otros_detalle							

EA_final	EA_original	Fecha				Apellido	Ubicacion en el plano
<b>E-437</b>	1098	Aug 5, 2012				Siveroni	<b>B4</b>
Funcion_principal		Tipo	Elemento_arquit		Temporalidad		
Domestica		Casa	cuerpo principal		Colonial temprano		
Calidad	Conservacion		Forma		Forma_techo		
1	21-40%		Cuadrangular		No observable		
Mamp_tipo	Esquina_ext	Esquina_int		No_divisiones	Vent_pres	Cant_hornac	
Tipo 1	No observable	Angular		1	1	0	
Eje_largo	Eje_corto	Diametro	Alt_muro	Grosor_muro	Altura_hast	Ubic_puerta	
9.10	3.49	0.00	0.00	0.60	0.00	Eje largo	
Descripcion_general							
Unir con 10988. Estructura rectangular mal conservada sin evidencia de techo con acceso mirando al norte. Un muro divisorio.							
Otros_detalles							
Dentro de la unidad hacia la subdivison del oeste se aprecian varias lajas grandes que parecieran partes de umbrales. Piedra voladiza en ext. muro 1, aprox. 1.20 m del piso.							

EA_final	EA_original	Fecha				Apellido	Ubicacion en el plano
<b>E-438</b>	1359	Mar 5, 2014				Wernke	<b>C3</b>
Funcion_principal		Tipo	Elemento_arquit		Temporalidad		
Ritual		Casa	muro añadido		No observable		
Calidad	Conservacion		Forma		Forma_techo		
No registrado	No registrado		No registrado		No registrado		
Mamp_tipo	Esquina_ext	Esquina_int		No_divisiones	Vent_pres	Cant_hornac	
No registrado	No registrado	No registrado		No registrado	No registrado	No registrado	
Eje_largo	Eje_corto	Diametro	Alt_muro	Grosor_muro	Altura_hast	Ubic_puerta	
0.00	0.00	0.00			0.00	No registrado	
Descripcion_general							
No hay mas observaciones.							
Otros_detalles							



EA_final	EA_original	Fecha		Apellido		Ubicacion en el plano	
<b>E-439</b>	1429	Aug 5, 2012		Wernke		<b>A4</b>	
Funcion_principal		Tipo		Elemento_arquit		Temporalidad	
Domestica		Casa		cuerpo principal		Colonial temprano	
Calidad	Conservacion			Forma		Forma_techo	
3	21-40%			Cuadrangular		Hastial dos aguas	
Mamp_tipo	Esquina_ext		Esquina_int		No_divisiones	Vent_pres	Cant_hornac
Tipo 12	Angular-mixta		Angular		0	1	2
Eje_largo	Eje_corto	Diametro	Alt_muro	Grosor_muro	Altura_hast	Ubic_puerta	
7.51	3.03	0.00	0.00	0.73	0.00	Eje largo	
Descripcion_general							
Large, quadrangular structure, attached by short axis/gable side to structure 1427. Significant rockfall around accessway and edges of both gables.							
Otros_detalle							

EA_final	EA_original	Fecha		Apellido		Ubicacion en el plano	
<b>E-440</b>	1082	Aug 2, 2012		Siveroni		<b>B4</b>	
Funcion_principal		Tipo		Elemento_arquit		Temporalidad	
Domestica		Casa		cuerpo principal		Colonial temprano	
Calidad	Conservacion			Forma		Forma_techo	
2	21-40%			Cuadrangular		Hastial dos aguas	
Mamp_tipo	Esquina_ext		Esquina_int		No_divisiones	Vent_pres	Cant_hornac
Tipo 12	Angular-bloques		Angular		0	1	4
Eje_largo	Eje_corto	Diametro	Alt_muro	Grosor_muro	Altura_hast	Ubic_puerta	
7.32	3.74	0.00	0.00	0.60	0.00	Eje largo	
Descripcion_general							
Estructura rectangular con techo dos aguas en esquina sureste de manzana. Muros 2 y 3 dan a la calle. Tiene hornacinas y ventana/ventilacion.							
Otros_detalle							

EA_final	EA_original	Fecha				Apellido	Ubicacion en el plano
<b>E-441</b>	1083	Aug 2, 2012				Siveroni	<b>B4</b>
Funcion_principal		Tipo	Elemento_arquit		Temporalidad		
Domestica		Casa	cuerpo principal		Colonial temprano		
Calidad	Conservacion		Forma		Forma_techo		
1	1-20%		Cuadrangular		No observable		
Mamp_tipo	Esquina_ext	Esquina_int		No_divisiones	Vent_pres	Cant_hornac	
Tipo 12	No observable	Angular		No observable	No observable	0	
Eje_largo	Eje_corto	Diametro	Alt_muro	Grosor_muro	Altura_hast	Ubic_puerta	
4.80	2.10	0.00	0.00	0.60	0.00	No observable	
Descripcion_general							
Unir con 10833. Estructura con tendencia rectangular, mal estado de conservacion. No preserva acceso, pero se asume para registro que estuvo en muro norte.							
Otros_detalle							
muro 3 ancho 0.52 m.							

EA_final	EA_original	Fecha				Apellido	Ubicacion en el plano
<b>E-442</b>	1213	Aug 1, 2012				Smith	<b>A3</b>
Funcion_principal		Tipo	Elemento_arquit		Temporalidad		
Domestica		Casa	cuerpo principal		Prehispánico tardío/colonial temp		
Calidad	Conservacion		Forma		Forma_techo		
3	41-60%		Cuadrangular		Hastial dos aguas		
Mamp_tipo	Esquina_ext	Esquina_int		No_divisiones	Vent_pres	Cant_hornac	
Tipo 13	Redondeada-mixta	Redondeada		0	1	8	
Eje_largo	Eje_corto	Diametro	Alt_muro	Grosor_muro	Altura_hast	Ubic_puerta	
5.59	4.79	0.00	0.00	0.00	2.64	Eje largo	
Descripcion_general							
Estructura ubicada casi en la esquina final del bloque que parece ser una de las mas antiguas del grupo.							
Otros_detalle							

EA_final	EA_original	Fecha				Apellido	Ubicacion en el plano
<b>E-443</b>	1224	Aug 1, 2012				Smith	<b>A3</b>
Funcion_principal		Tipo	Elemento_arquit		Temporalidad		
Domestica		Casa	cuerpo principal		Colonial temprano		
Calidad	Conservacion		Forma		Forma_techo		
2	41-60%		Cuadrangular		Hastial dos aguas		
Mamp_tipo	Esquina_ext	Esquina_int		No_divisiones	Vent_pres	Cant_hornac	
Tipo 1	Angular-mixta	Angular		0	1	0	
Eje_largo	Eje_corto	Diametro	Alt_muro	Grosor_muro	Altura_hast	Ubic_puerta	
8.85	4.26	0.00	0.00	0.62	0.00	Eje largo	
Descripcion_general							
Estructura rectangular bastante amplia que se adosa a la estructura 1218. Delimita la estructura final del bloque. Para adosarse a la estructura 1218 se ha hecho un pequeno muro que continua del hastial.							
Otros_detalle							
Se ven evidencias de derrumbe reciente. En una de las esquinas se encontrÃ³ una piedra blanquecina (sillar) pulido y de forma redondeada.							

EA_final	EA_original	Fecha				Apellido	Ubicacion en el plano
<b>E-444</b>	1427	Aug 5, 2012				Werne	<b>A4</b>
Funcion_principal		Tipo	Elemento_arquit		Temporalidad		
Domestica		Casa	cuerpo principal		Colonial temprano		
Calidad	Conservacion		Forma		Forma_techo		
4	41-60%		Cuadrangular		Hastial dos aguas		
Mamp_tipo	Esquina_ext	Esquina_int		No_divisiones	Vent_pres	Cant_hornac	
Tipo 12	Angular-mixta	Angular		0	0	2	
Eje_largo	Eje_corto	Diametro	Alt_muro	Grosor_muro	Altura_hast	Ubic_puerta	
5.29	2.96	0.00	0.00	0.78	0.00	Eje largo	
Descripcion_general							
Small, quadrangular structure. Incomplete door has well-preserved masonry, bloque type.							
Otros_detalle							

EA_final	EA_original	Fecha				Apellido	Ubicacion en el plano
<b>E-445</b>	1186	Aug 1, 2012				Norman	<b>A5</b>
Funcion_principal		Tipo	Elemento_arquit		Temporalidad		
Domestica		Casa	cuerpo principal		Prehispánico tardío/colonial temp		
Calidad	Conservacion		Forma		Forma_techo		
4	41-60%		Circular		Sin hastial		
Mamp_tipo	Esquina_ext	Esquina_int		No_divisiones	Vent_pres	Cant_hornac	
Tipo 1	No observable	No observable		0	0	1	
Eje_largo	Eje_corto	Diametro	Alt_muro	Grosor_muro	Altura_hast	Ubic_puerta	
0.00	0.00	6.04	0.00	0.44	0.00	Circular (no aplicable)	
Descripcion_general							
Este estructura es ubicado en el sur del sitio. Es redondeada y los muros son bien grandes. La puerta es ubicado en el sureste pero esta incompleta. Hay dos muros asociados que tambien estan redondeadas.							
Otros_detalle							

EA_final	EA_original	Fecha				Apellido	Ubicacion en el plano
<b>E-446</b>	1195	Aug 1, 2012				Norman	<b>A5</b>
Funcion_principal		Tipo	Elemento_arquit		Temporalidad		
Domestica		Casa	cuerpo principal		Colonial temprano		
Calidad	Conservacion		Forma		Forma_techo		
3	41-60%		Cuadrangular		Hastial dos aguas		
Mamp_tipo	Esquina_ext	Esquina_int		No_divisiones	Vent_pres	Cant_hornac	
Tipo 12	Angular-bloques	Angular		0	0	4	
Eje_largo	Eje_corto	Diametro	Alt_muro	Grosor_muro	Altura_hast	Ubic_puerta	
6.80	3.70	0.00	0.00	0.46	2.34	Eje largo	
Descripcion_general							
Este estructura es ubicado en el sureste esquina de la cuadra. Es cuadrangular y ubicado al este de EA 1193. Tiene hastiales en el este y oeste y la puerta es ubicado en el lado norte.							
Otros_detalle							

EA_final	EA_original	Fecha				Apellido	Ubicacion en el plano
<b>E-447</b>	1146	Aug 1, 2012				Traslavina	<b>C3</b>
Funcion_principal		Tipo	Elemento_arquit		Temporalidad		
Estabilizadora		Iglesia	contrafuerte		Colonial tardío/republicano		
Calidad	Conservacion		Forma		Forma_techo		
3	61-80%		Cuadrangular		No observable		
Mamp_tipo	Esquina_ext	Esquina_int		No_divisiones	Vent_pres	Cant_hornac	
No observable	Angular-ligada	No observable		0	0	0	
Eje_largo	Eje_corto	Diametro	Alt_muro	Grosor_muro	Altura_hast	Ubic_puerta	
1.92	1.64	0.00	0.00	0.00	0.00	No observable	
Descripcion_general							
Se trata de una gran columna a manera de constra fuerte ubicada hacia el Norte del acceso 1304. Posee forma cuadrangular en planta, pero se configura como una piramide trunca que sirve de sosten al correspondiente pie derecho del arco de ingreso.							
Otros_detalle							

EA_final	EA_original	Fecha				Apellido	Ubicacion en el plano
<b>E-448</b>	1215	Aug 1, 2012				Smith	<b>A3</b>
Funcion_principal		Tipo	Elemento_arquit		Temporalidad		
Domestica		Casa	cuerpo principal		Colonial temprano		
Calidad	Conservacion		Forma		Forma_techo		
1	1-20%		Circular		No observable		
Mamp_tipo	Esquina_ext	Esquina_int		No_divisiones	Vent_pres	Cant_hornac	
Tipo 13	No observable	Redondeada		0	No observable	0	
Eje_largo	Eje_corto	Diametro	Alt_muro	Grosor_muro	Altura_hast	Ubic_puerta	
0.00	0.00	2.43	0.00	0.64	0.00	No observable	
Descripcion_general							
Estructura pequena adosada a 1213, no se observa una puerta y es de manufactura distinta.							
Otros_detalle							

EA_final	EA_original	Fecha				Apellido	Ubicacion en el plano
<b>E-449</b>	1405	Aug 3, 2012				Norman	<b>A5</b>
Funcion_principal		Tipo	Elemento_arquit		Temporalidad		
Domestica		Casa	cuerpo principal		Colonial temprano		
Calidad	Conservacion		Forma		Forma_techo		
2	61-80%		Cuadrangular		Hastial dos aguas		
Mamp_tipo	Esquina_ext	Esquina_int		No_divisiones	Vent_pres	Cant_hornac	
Tipo 1	Angular-mixta	Angular		0	1	0	
Eje_largo	Eje_corto	Diametro	Alt_muro	Grosor_muro	Altura_hast	Ubic_puerta	
7.91	4.28	0.00	0.00	0.67	3.30	Eje largo	
Descripcion_general							
Este estructura es ubicado en la esquina sureste de la cuadra. Tiene hastiales en el norte y el sur y la puerta es ubicado en el este. Posible hay un calle al oeste, pero es dificil a definir. Hay una ventana en el hastial al norte.							
Otros_detalle							

EA_final	EA_original	Fecha				Apellido	Ubicacion en el plano
<b>E-450</b>	1442	Aug 5, 2012				Werne	<b>A5</b>
Funcion_principal		Tipo	Elemento_arquit		Temporalidad		
Domestica		Casa	cuerpo principal		Colonial temprano		
Calidad	Conservacion		Forma		Forma_techo		
3	41-60%		Cuadrangular		Hastial dos aguas		
Mamp_tipo	Esquina_ext	Esquina_int		No_divisiones	Vent_pres	Cant_hornac	
Tipo 12	Redondeada-mixta	Angular		0	0	3	
Eje_largo	Eje_corto	Diametro	Alt_muro	Grosor_muro	Altura_hast	Ubic_puerta	
5.82	4.12	0.00	0.00	0.59	0.00	Eje largo	
Descripcion_general							
Large quadrangular structure, with possible associated courtyard.							
Otros_detalle							

EA_final	EA_original	Fecha				Apellido	Ubicacion en el plano
<b>E-451</b>	1154	Aug 6, 2012				Traslavina	<b>C3</b>
Funcion_principal		Tipo	Elemento_arquit		Temporalidad		
Ritual		Iglesia	fachada		Colonial tardío/republicano		
Calidad	Conservacion		Forma		Forma_techo		
3	41-60%		Cuadrangular		No observable		
Mamp_tipo	Esquina_ext	Esquina_int	No_divisiones	Vent_pres	Cant_hornac		
No observable	No observable	No observable	No observable	0	0		
Eje_largo	Eje_corto	Diametro	Alt_muro	Grosor_muro	Altura_hast	Ubic_puerta	
0.00	0.00	0.00	0.00	1.55	0.00	Eje largo	
Descripcion_general							
Es el arco propiamente dicho. Se conforma por lajas dispuestas en un gran semicirculo y conservando su forma alargada orientada de arriba hacia abajo, todas ellas unificadas con argamasa. En la base del arco se aprecia restos de enlucido de color blanquecino.							
Otros_detalle							

EA_final	EA_original	Fecha				Apellido	Ubicacion en el plano
<b>E-452</b>	102	Jul 26, 2012				Traslavina	<b>B4</b>
Funcion_principal		Tipo	Elemento_arquit		Temporalidad		
Domestica		Casa	cuerpo principal		Colonial temprano		
Calidad	Conservacion		Forma		Forma_techo		
1	1-20%		Cuadrangular		No observable		
Mamp_tipo	Esquina_ext	Esquina_int	No_divisiones	Vent_pres	Cant_hornac		
Tipo 13	Redondeada-mixta	Redondeada	No observable	0	1		
Eje_largo	Eje_corto	Diametro	Alt_muro	Grosor_muro	Altura_hast	Ubic_puerta	
0.00	0.00	0.00	0.00	0.50	0.00	No registrado	
Descripcion_general							
La estructura se encuentra ubicada en la esquina SE de la manzana.							
Otros_detalle							

EA_final	EA_original	Fecha				Apellido	Ubicacion en el plano
<b>E-453</b>	4802	Jul 29, 2013				McCollum	<b>C4</b>
Funcion_principal		Tipo	Elemento_arquit		Temporalidad		
Domestica		Casa	cuerpo principal		Colonial temprano		
Calidad	Conservacion		Forma		Forma_techo		
4	41-60%		Cuadrangular		No observable		
Mamp_tipo	Esquina_ext	Esquina_int		No_divisiones	Vent_pres	Cant_hornac	
Tipo 12	Angular-bloques	Angular		0	No registrado	3	
Eje_largo	Eje_corto	Diametro	Alt_muro	Grosor_muro	Altura_hast	Ubic_puerta	
0.00	0.00	0.00	9.00	0.00	0.72	No registrado	
Descripcion_general							
Estructura larga, rectangular, conservado bien en su muro oeste, pero mucho del muro este se ha caido. Dos hornacinas en su muro oeste.							
Otros_detalle							

EA_final	EA_original	Fecha				Apellido	Ubicacion en el plano
<b>E-454</b>	1312	Mar 5, 2014				Werne	<b>C3</b>
Funcion_principal		Tipo	Elemento_arquit		Temporalidad		
No definido		Casa	muro compartido		No observable		
Calidad	Conservacion		Forma		Forma_techo		
No registrado	No registrado		No registrado		No registrado		
Mamp_tipo	Esquina_ext	Esquina_int		No_divisiones	Vent_pres	Cant_hornac	
No registrado	No registrado	No registrado		No registrado	No registrado	No registrado	
Eje_largo	Eje_corto	Diametro	Alt_muro	Grosor_muro	Altura_hast	Ubic_puerta	
0.00	0.00	0.00			0.00	No registrado	
Descripcion_general							
No hay mas observaciones.							
Otros_detalle							



EA_final	EA_original	Fecha				Apellido	Ubicacion en el plano
<b>E-455</b>	105	Jul 27, 2012				Traslavina	<b>B4</b>
Funcion_principal		Tipo	Elemento_arquit		Temporalidad		
Domestica		Posible casa de kur	cuerpo principal		Colonial temprano		
Calidad	Conservacion		Forma		Forma_techo		
3	81-100%		Cuadrangular		Hastial dos aguas		
Mamp_tipo	Esquina_ext	Esquina_int		No_divisiones	Vent_pres	Cant_hornac	
No registrado	Angular-ligada	No registrado		0	1	14	
Eje_largo	Eje_corto	Diametro	Alt_muro	Grosor_muro	Altura_hast	Ubic_puerta	
6.82	4.82	0.00	0.00	0.76	4.40	Eje largo	
Descripcion_general							
No hay mas observaciones.							
Otros_detalle							

EA_final	EA_original	Fecha				Apellido	Ubicacion en el plano
<b>E-456</b>	4810	Jul 30, 2013				McCollum	<b>C5</b>
Funcion_principal		Tipo	Elemento_arquit		Temporalidad		
Domestica		Casa	cuerpo principal		Colonial temprano		
Calidad	Conservacion		Forma		Forma_techo		
3	61-80%		Cuadrangular		Hastial un agua		
Mamp_tipo	Esquina_ext	Esquina_int		No_divisiones	Vent_pres	Cant_hornac	
Tipo 1	Angular-mixta	Redondeada		0	1	8	
Eje_largo	Eje_corto	Diametro	Alt_muro	Grosor_muro	Altura_hast	Ubic_puerta	
0.00	0.00	0.00	5.00	0.00	0.00	No registrado	
Descripcion_general							
Bien conservado con 8 hornacinas y una ventana. Mampostería fina en el acceso.							
Otros_detalle							

EA_final	EA_original	Fecha				Apellido	Ubicacion en el plano
<b>E-457</b>	1061	Aug 1, 2012				Hamilton	<b>B4</b>
Funcion_principal		Tipo	Elemento_arquit		Temporalidad		
Domestica		Casa	cuerpo principal		Colonial temprano		
Calidad	Conservacion		Forma		Forma_techo		
2	61-80%		Cuadrangular		Hastial dos aguas		
Mamp_tipo	Esquina_ext	Esquina_int		No_divisiones	Vent_pres	Cant_hornac	
Tipo 12	Angular-bloques	Angular		0	No observable	4	
Eje_largo	Eje_corto	Diametro	Alt_muro	Grosor_muro	Altura_hast	Ubic_puerta	
6.21	3.77	0.00	0.00	0.56	2.67	Eje largo	
Descripcion_general							
Estructura rectangular con acceso que mira al norte y con techo de dos aguas y hornacians internas.							
Otros_detalle							
Argamasa presenta tiestos prehispánicos (hallazgo).							

EA_final	EA_original	Fecha				Apellido	Ubicacion en el plano
<b>E-458</b>	1317	Mar 5, 2014				Wernke	<b>C3</b>
Funcion_principal		Tipo	Elemento_arquit		Temporalidad		
No definido		Casa	muro compartido		No observable		
Calidad	Conservacion		Forma		Forma_techo		
No registrado	No registrado		No registrado		No registrado		
Mamp_tipo	Esquina_ext	Esquina_int		No_divisiones	Vent_pres	Cant_hornac	
No registrado	No registrado	No registrado		No registrado	No registrado	No registrado	
Eje_largo	Eje_corto	Diametro	Alt_muro	Grosor_muro	Altura_hast	Ubic_puerta	
0.00	0.00	0.00			0.00	No registrado	
Descripcion_general							
No hay mas observaciones.							
Otros_detalle							

EA_final	EA_original	Fecha				Apellido	Ubicacion en el plano
<b>E-459</b>	1395	Aug 29, 2012				Wernke	<b>D3</b>
Funcion_principal		Tipo	Elemento_arquit		Temporalidad		
Estabilizadora		Capilla	contrafuerte		Colonial tardío/republicano		
Calidad	Conservacion		Forma		Forma_techo		
3	1-20%		Cuadrangular		No observable		
Mamp_tipo	Esquina_ext	Esquina_int		No_divisiones	Vent_pres	Cant_hornac	
Tipo 1	Angular-ligada	No observable		0	0	0	
Eje_largo	Eje_corto	Diametro	Alt_muro	Grosor_muro	Altura_hast	Ubic_puerta	
1.50	0.95	0.00	0.00	0.00	0.00	No observable	
Descripcion_general							
Es un contrafuerte adosado al lado derecho de la EA 1393, construida para reforzar el hornacina altar ubicada en la parte posterior de la EA.							
Otros_detalle							

EA_final	EA_original	Fecha				Apellido	Ubicacion en el plano
<b>E-460</b>		8 Jul 18, 2012				Traslavina	<b>B2</b>
Funcion_principal		Tipo	Elemento_arquit		Temporalidad		
Domestica		Casa	cuerpo principal		Colonial temprano		
Calidad	Conservacion		Forma		Forma_techo		
1	1-20%		Cuadrangular		No observable		
Mamp_tipo	Esquina_ext	Esquina_int		No_divisiones	Vent_pres	Cant_hornac	
Tipo 1	Angular-ligada	Redondeada		No observable	No observable	1	
Eje_largo	Eje_corto	Diametro	Alt_muro	Grosor_muro	Altura_hast	Ubic_puerta	
3.97	2.82	0.00	1.39	0.60	0.00	Eje largo	
Descripcion_general							
Se encuentra alineada con un lado del limite de la manzana en la que se encuentra.							
Otros_detalle							
La altura es la maxima conservada							

EA_final	EA_original	Fecha				Apellido	Ubicacion en el plano
<b>E-461</b>	112	Jul 31, 2012				Traslavina	<b>B4</b>
Funcion_principal		Tipo	Elemento_arquit		Temporalidad		
Domestica		Casa	cuerpo principal		Colonial temprano		
Calidad	Conservacion		Forma		Forma_techo		
1	1-20%		Cuadrangular		No observable		
Mamp_tipo	Esquina_ext	Esquina_int		No_divisiones	Vent_pres	Cant_hornac	
Tipo 1	Angular-ligada	Angular		0	No observable	0	
Eje_largo	Eje_corto	Diametro	Alt_muro	Grosor_muro	Altura_hast	Ubic_puerta	
4.11	2.36	0.00	0.00	0.72	0.00	Eje largo	
Descripcion_general							
Se encuentra ubicada en E de la manzana y en una de sus esquinas se adosa el muro 945.							
Otros_detalle							

EA_final	EA_original	Fecha				Apellido	Ubicacion en el plano
<b>E-462</b>	1305	Aug 15, 2012				Traslavina	<b>C3</b>
Funcion_principal		Tipo	Elemento_arquit		Temporalidad		
Ritual		Casa	bautisterio		Colonial temprano		
Calidad	Conservacion		Forma		Forma_techo		
2	41-60%		Cuadrangular		Hastial dos aguas		
Mamp_tipo	Esquina_ext	Esquina_int		No_divisiones	Vent_pres	Cant_hornac	
Tipo 1	Angular-bloques	Angular		0	0	0	
Eje_largo	Eje_corto	Diametro	Alt_muro	Grosor_muro	Altura_hast	Ubic_puerta	
3.91	3.10	0.00	0.00	1.25	3.94	Eje corto	
Descripcion_general							
Estructura ubicada al lado SE de la Iglesia. Posee hastial en uno de sus muros (muro 4).							
Otros_detalle							
La base del hastial presenta una piedra voladiza, ubicado en la esquina izquierda cerca al acceso.							

EA_final	EA_original	Fecha				Apellido	Ubicacion en el plano
<b>E-463</b>	1393	Aug 29, 2012				Wernke	<b>D3</b>
Funcion_principal		Tipo	Elemento_arquit		Temporalidad		
Ritual		Capilla	cuerpo principal		Colonial tardío/republicano		
Calidad	Conservacion		Forma		Forma_techo		
3	61-80%		Cuadrangular		Hastial dos aguas		
Mamp_tipo	Esquina_ext	Esquina_int		No_divisiones	Vent_pres	Cant_hornac	
Tipo 1	Angular-ligada	Angular		0	0	0	
Eje_largo	Eje_corto	Diametro	Alt_muro	Grosor_muro	Altura_hast	Ubic_puerta	
9.28	4.16	0.00	3.10	1.07	3.09	Eje corto	
Descripcion_general							
Edificio de planta cuadrangular. A diferencia de los demas, este es el mas grande. Sus muros laterales son la extension de los que definen la seccion Norte de la plaza. Esto deja ver que fue construido al mismo tiempo que la plaza.							
Otros_detalle							
En la parte posterior de la Iglesia se observa el altar de la EA, conformada por columnas y el testero posee forma de arco.							

EA_final	EA_original	Fecha				Apellido	Ubicacion en el plano
<b>E-464</b>	1399	Aug 29, 2012				Wernke	<b>D3</b>
Funcion_principal		Tipo	Elemento_arquit		Temporalidad		
Estabilizadora		Capilla	contrafuerte		Colonial tardío/republicano		
Calidad	Conservacion		Forma		Forma_techo		
3	61-80%		Cuadrangular		No observable		
Mamp_tipo	Esquina_ext	Esquina_int		No_divisiones	Vent_pres	Cant_hornac	
Tipo 1	Angular-ligada	No observable		0	0	0	
Eje_largo	Eje_corto	Diametro	Alt_muro	Grosor_muro	Altura_hast	Ubic_puerta	
3.26	3.25	0.00	0.00	0.00	0.00	No observable	
Descripcion_general							
Es un contrafuerte ubicado en la esquina posterior de la EA 1397, colocado en esa zona para estabilizar la contruccion del muro que rodea la EA.							
Otros_detalle							
Por tener forma de "L", posee otras medidas, de largo 1.48 m. y ancho 1.3 m.							

EA_final	EA_original	Fecha				Apellido	Ubicacion en el plano
<b>E-465</b>	7367	Mar 5, 2014				Wernke	<b>A5</b>
Funcion_principal		Tipo	Elemento_arquit		Temporalidad		
Domestica		Casa	muro compartido		No observable		
Calidad	Conservacion		Forma		Forma_techo		
No registrado	No registrado		No registrado		No registrado		
Mamp_tipo	Esquina_ext	Esquina_int		No_divisiones	Vent_pres	Cant_hornac	
No registrado	No registrado	No registrado		No registrado	No registrado	No registrado	
Eje_largo	Eje_corto	Diametro	Alt_muro	Grosor_muro	Altura_hast	Ubic_puerta	
0.00	0.00	0.00			0.00	No registrado	
Descripcion_general							
No hay mas observaciones.							
Otros_detalle							

EA_final	EA_original	Fecha				Apellido	Ubicacion en el plano
<b>E-466</b>	1293	Aug 3, 2012				Hernandez	<b>A3</b>
Funcion_principal		Tipo	Elemento_arquit		Temporalidad		
Domestica		Casa	cuerpo principal		Prehispánico tardío/colonial temp		
Calidad	Conservacion		Forma		Forma_techo		
3	21-40%		Cuadrangular		No observable		
Mamp_tipo	Esquina_ext	Esquina_int		No_divisiones	Vent_pres	Cant_hornac	
Tipo 8	Angular-mixta	Redondeada		0	No observable	0	
Eje_largo	Eje_corto	Diametro	Alt_muro	Grosor_muro	Altura_hast	Ubic_puerta	
4.58	3.44	0.00	0.00	0.72	0.00	Eje largo	
Descripcion_general							
Estructura de forma rectangular ubicada al extremo de la manzana. Las esquinas externas de la fachada son angulares, mientras que las esquinas traseras son redondeadas.							
Otros_detalle							

EA_final	EA_original	Fecha				Apellido	Ubicacion en el plano
<b>E-467</b>	119	Aug 12, 2012				Traslavina	<b>C3</b>
Funcion_principal		Tipo	Elemento_arquit		Temporalidad		
Ritual		Iglesia	contrafuerte		Colonial temprano		
Calidad	Conservacion		Forma		Forma_techo		
2	21-40%		Cuadrangular		No observable		
Mamp_tipo	Esquina_ext	Esquina_int		No_divisiones	Vent_pres	Cant_hornac	
Tipo 1	Angular-ligada	No observable		0	0	0	
Eje_largo	Eje_corto	Diametro	Alt_muro	Grosor_muro	Altura_hast	Ubic_puerta	
1.86	0.35	0.00	0.00	0.00	0.00	No observable	
Descripcion_general							
Estructura adosada a la EA 117, al parecer se trata de un contrafuerte.							
Otros_detalle							
En la base del contrafuerte se observa una plataforma.							

EA_final	EA_original	Fecha				Apellido	Ubicacion en el plano
<b>E-468</b>	109	Jul 31, 2012				Traslavina	<b>B4</b>
Funcion_principal		Tipo	Elemento_arquit		Temporalidad		
Domestica		Casa	cuerpo principal		Colonial temprano		
Calidad	Conservacion		Forma		Forma_techo		
3	61-80%		Cuadrangular		Hastial dos aguas		
Mamp_tipo	Esquina_ext	Esquina_int		No_divisiones	Vent_pres	Cant_hornac	
Tipo 12	Angular-ligada	Angular		0	0	3	
Eje_largo	Eje_corto	Diametro	Alt_muro	Grosor_muro	Altura_hast	Ubic_puerta	
7.36	3.00	0.00	1.86	0.54	2.93	Eje largo	
Descripcion_general							
Es una estructura cuadrangular ubicada en la esquina N de la plaza trapezoidal.							
Otros_detalle							

EA_final	EA_original	Fecha				Apellido	Ubicacion en el plano
<b>E-469</b>	113	Aug 1, 2012				Traslavina	<b>C4</b>
Funcion_principal		Tipo	Elemento_arquit		Temporalidad		
Ritual		Capilla	cuerpo principal		Colonial temprano		
Calidad	Conservacion		Forma		Forma_techo		
2	21-40%		Cuadrangular		Hastial dos aguas		
Mamp_tipo	Esquina_ext	Esquina_int		No_divisiones	Vent_pres	Cant_hornac	
Tipo 1	Angular-ligada	Angular		0	0	0	
Eje_largo	Eje_corto	Diametro	Alt_muro	Grosor_muro	Altura_hast	Ubic_puerta	
5.63	4.33	0.00	0.00	1.00	2.88	Eje corto	
Descripcion_general							
Se encuentra ubicada al NE de la plaza trapezoidal, al lado derecho del acceso 953.							
Otros_detalles							

EA_final	EA_original	Fecha				Apellido	Ubicacion en el plano
<b>E-470</b>	1054	Aug 6, 2012				Hamilton	<b>B3</b>
Funcion_principal		Tipo	Elemento_arquit		Temporalidad		
Domestica		Casa	cuerpo principal		Colonial tardío/republicano		
Calidad	Conservacion		Forma		Forma_techo		
2	41-60%		Cuadrangular		Hastial dos aguas		
Mamp_tipo	Esquina_ext	Esquina_int		No_divisiones	Vent_pres	Cant_hornac	
Tipo 12	Angular-bloques	Angular		1	0	8	
Eje_largo	Eje_corto	Diametro	Alt_muro	Grosor_muro	Altura_hast	Ubic_puerta	
12.11	3.40	0.00	0.00	0.59	0.00	Eje largo	
Descripcion_general							
Estructura rectangular con subdivision interna, hornacinas internas y techo a dos aguas. Acceso destruido.							
Otros_detalles							
Una piedra voladiza a mitad de muro 3 cara interna.							



EA_final	EA_original	Fecha				Apellido	Ubicacion en el plano
<b>E-471</b>	1448	Aug 5, 2012				Wernke	<b>A5</b>
Funcion_principal		Tipo	Elemento_arquit		Temporalidad		
Domestica		Casa	cuerpo principal		Colonial temprano		
Calidad	Conservacion		Forma		Forma_techo		
1	1-20%		Cuadrangular		No observable		
Mamp_tipo	Esquina_ext	Esquina_int	No_divisiones	Vent_pres	Cant_hornac		
No observable	No observable	No observable	0	No observable	0		
Eje_largo	Eje_corto	Diametro	Alt_muro	Grosor_muro	Altura_hast	Ubic_puerta	
4.16	2.38	0.00	0.00	0.50	0.00	Eje largo	
Descripcion_general							
Estructura pequeña cuadrangular, aparentemente asociada con EA1450. Mal conservada, con muros conservados a 10-15%.							
Otros_detalle							

EA_final	EA_original	Fecha				Apellido	Ubicacion en el plano
<b>E-472</b>	362	Mar 5, 2014				Wernke	<b>E2</b>
Funcion_principal		Tipo	Elemento_arquit		Temporalidad		
Domestica		Casa	muro compartido		No observable		
Calidad	Conservacion		Forma		Forma_techo		
No registrado	No registrado		No registrado		No registrado		
Mamp_tipo	Esquina_ext	Esquina_int	No_divisiones	Vent_pres	Cant_hornac		
No registrado	No registrado	No registrado	No registrado	No registrado	No registrado		
Eje_largo	Eje_corto	Diametro	Alt_muro	Grosor_muro	Altura_hast	Ubic_puerta	
0.00	0.00	0.00			0.00	No registrado	
Descripcion_general							
No hay mas observaciones.							
Otros_detalle							

EA_final	EA_original	Fecha				Apellido	Ubicacion en el plano
<b>E-473</b>	1216	Aug 1, 2012				Smith	<b>A3</b>
Funcion_principal		Tipo	Elemento_arquit		Temporalidad		
Domestica		Casa	cuerpo principal		Prehispánico tardío/colonial temp		
Calidad	Conservacion		Forma		Forma_techo		
3	21-40%		Ovoide		Sin hastial		
Mamp_tipo	Esquina_ext	Esquina_int		No_divisiones	Vent_pres	Cant_hornac	
Tipo 1	Redondeada-mixta	Redondeada		0	No observable	10	
Eje_largo	Eje_corto	Diametro	Alt_muro	Grosor_muro	Altura_hast	Ubic_puerta	
5.29	4.85	0.00	0.00	0.63	0.00	Eje largo	
Descripcion_general							
Estructura de form ovoide de orientacion distinta a las dem+ís. el acceso 1217 se encuentra muy bien definido: es estrecho y tiene lasos grandes en la base.							
Otros_detalle							

EA_final	EA_original	Fecha				Apellido	Ubicacion en el plano
<b>E-474</b>	1306	Aug 15, 2012				Traslavina	<b>C3</b>
Funcion_principal		Tipo	Elemento_arquit		Temporalidad		
Ritual		Iglesia	cuerpo principal		Colonial temprano		
Calidad	Conservacion		Forma		Forma_techo		
2	41-60%		Cuadrangular		Hastial dos aguas		
Mamp_tipo	Esquina_ext	Esquina_int		No_divisiones	Vent_pres	Cant_hornac	
Tipo 1	No observable	Angular		0	1	0	
Eje_largo	Eje_corto	Diametro	Alt_muro	Grosor_muro	Altura_hast	Ubic_puerta	
5.00	4.92	0.00	2.70	0.71	0.00	Eje corto	
Descripcion_general							
Estructura ubicada al E de la Iglesia, tiene su acceso en el hastial.							
Otros_detalle							
Hacia el N de la EA, se cortaron los muros 2 y 4 para poder construir el muro 1322 y formar un pasaje, en donde posiblemente pasaba el canal 1338. Solo se tiene una medida referencial del eje largo, por lo ya explicado.							

EA_final	EA_original	Fecha				Apellido	Ubicacion en el plano
<b>E-475</b>	1260	Aug 2, 2012				Hernandez	<b>A3</b>
Funcion_principal		Tipo	Elemento_arquit		Temporalidad		
Ritual		Capilla	cuerpo principal		Prehispánico tardío/colonial temp		
Calidad	Conservacion		Forma		Forma_techo		
4	81-100%		Cuadrangular		Hastial dos aguas		
Mamp_tipo	Esquina_ext	Esquina_int		No_divisiones	Vent_pres	Cant_hornac	
Tipo 1	Angular-mixta	Redondeada		0	1	8	
Eje_largo	Eje_corto	Diametro	Alt_muro	Grosor_muro	Altura_hast	Ubic_puerta	
6.00	4.45	0.00	2.44	0.96	3.55	Eje largo	
Descripcion_general							
Estructura rectangular semejante a 1218, en que los muros 1 y 5 originales han sido desmontados o caidos y reemplazados por nuevos muros internos.							
Otros_detalle							
Esquina 1: fragmento grade de cerámica Inka-Collaguas decorado. Medidas tomadas con la estructura original.							

EA_final	EA_original	Fecha				Apellido	Ubicacion en el plano
<b>E-476</b>	1394	Aug 29, 2012				Werne	<b>D3</b>
Funcion_principal		Tipo	Elemento_arquit		Temporalidad		
Estabilizadora		Capilla	contrafuerte		Colonial tardío/republicano		
Calidad	Conservacion		Forma		Forma_techo		
3	81-100%		Cuadrangular		Hastial un agua		
Mamp_tipo	Esquina_ext	Esquina_int		No_divisiones	Vent_pres	Cant_hornac	
Tipo 1	Angular-ligada	Angular		0	0	0	
Eje_largo	Eje_corto	Diametro	Alt_muro	Grosor_muro	Altura_hast	Ubic_puerta	
1.72	0.90	0.00	0.00	0.00	0.00	No observable	
Descripcion_general							
Se trata de una columna o contrafuerte, que soporta parte de la carga lateral Este del edificio, proxima hacia el acceso. Su parte superior remata en un declive hacia afuera.							
Otros_detalle							
La distancia entre contrafuertes (EA 1394 y 1395) es de 3.78 m.							

EA_final	EA_original	Fecha				Apellido	Ubicacion en el plano
<b>E-477</b>	1247	Aug 2, 2012				Hernandez	<b>A3</b>
Funcion_principal		Tipo	Elemento_arquit		Temporalidad		
Domestica		Casa	cuerpo principal		Colonial temprano		
Calidad	Conservacion		Forma		Forma_techo		
1	21-40%		Circular		No observable		
Mamp_tipo	Esquina_ext	Esquina_int		No_divisiones	Vent_pres	Cant_hornac	
Tipo 13	No observable	No observable		0	No observable	0	
Eje_largo	Eje_corto	Diametro	Alt_muro	Grosor_muro	Altura_hast	Ubic_puerta	
0.00	0.00	3.44	0.00	0.43	0.00	Circular (no aplicable)	
Descripcion_general							
Estructura circular ubicada al pie de la esquina 4 de la estructura 1245.							
Otros_detalle							
Mayormente quedan solo las piedras grandes de cimientos.							

EA_final	EA_original	Fecha				Apellido	Ubicacion en el plano
<b>E-478</b>	1397	Aug 29, 2012				Werne	<b>D3</b>
Funcion_principal		Tipo	Elemento_arquit		Temporalidad		
Ritual		Capilla	cuerpo principal		Colonial temprano		
Calidad	Conservacion		Forma		Forma_techo		
2	61-80%		Cuadrangular		Hastial dos aguas		
Mamp_tipo	Esquina_ext	Esquina_int		No_divisiones	Vent_pres	Cant_hornac	
Tipo 1	Angular-ligada	Angular		0	0	0	
Eje_largo	Eje_corto	Diametro	Alt_muro	Grosor_muro	Altura_hast	Ubic_puerta	
3.19	2.80	0.00	2.85	1.07	3.08	Eje corto	
Descripcion_general							
Se trata de un edificio de planta cuadrangular sin divisiones ni rasgos al interior. A diferencias de otros edificios en la plaza, su configuracion es muy simple.							
Otros_detalle							
Como la EA, posee 3 muros, la distancia de hastial se ha medido hacia la esq. 2. Otro detalle es que la medida del eje largo es aprox. ya que posee adiciones modernas.							

EA_final	EA_original	Fecha				Apellido	Ubicacion en el plano
<b>E-479</b>	1438	Aug 5, 2012				Wernke	<b>A4</b>
Funcion_principal		Tipo	Elemento_arquit		Temporalidad		
Domestica		Casa	cuerpo principal		Colonial temprano		
Calidad	Conservacion		Forma		Forma_techo		
2	21-40%		Cuadrangular		No observable		
Mamp_tipo	Esquina_ext	Esquina_int		No_divisiones	Vent_pres	Cant_hornac	
Tipo 12	Angular-mixta	Angular		0	0	2	
Eje_largo	Eje_corto	Diametro	Alt_muro	Grosor_muro	Altura_hast	Ubic_puerta	
4.73	3.30	0.00	0.00	0.50	0.00	Eje largo	
Descripcion_general							
Quadrangular structure with rounded corners both interior and exterior. Poorly preserved door. No observable gables.							
Otros_detalle							

EA_final	EA_original	Fecha				Apellido	Ubicacion en el plano
<b>E-480</b>	1426	Aug 3, 2012				Norman	<b>A4</b>
Funcion_principal		Tipo	Elemento_arquit		Temporalidad		
Domestica		Casa	cuerpo principal		Colonial temprano		
Calidad	Conservacion		Forma		Forma_techo		
4	61-80%		Cuadrangular		Hastial dos aguas		
Mamp_tipo	Esquina_ext	Esquina_int		No_divisiones	Vent_pres	Cant_hornac	
Tipo 8	Angular-mixta	Angular		0	1	3	
Eje_largo	Eje_corto	Diametro	Alt_muro	Grosor_muro	Altura_hast	Ubic_puerta	
11.30	3.92	0.00	1.71	0.60	3.10	Eje largo	
Descripcion_general							
Este estructura es ubicado en el lado oeste de la cuadra. Es muy larga y tiene una puerta y una ventana en el lado este de la estructura. Son bien preservadas. Hay dos muros, uno que pasa de la esquina noreste y uno que pasa de la esquina sureste.							
Otros_detalle							

EA_final	EA_original	Fecha				Apellido	Ubicacion en el plano
<b>E-481</b>	1420	Aug 3, 2012				Norman	<b>A4</b>
Funcion_principal		Tipo	Elemento_arquit		Temporalidad		
Domestica		Casa	cuerpo principal		Colonial temprano		
Calidad	Conservacion		Forma		Forma_techo		
3	41-60%		Cuadrangular		Hastial dos aguas		
Mamp_tipo	Esquina_ext	Esquina_int		No_divisiones	Vent_pres	Cant_hornac	
Tipo 1	No registrado	Redondeada		0	1	0	
Eje_largo	Eje_corto	Diametro	Alt_muro	Grosor_muro	Altura_hast	Ubic_puerta	
7.83	4.04	0.00	2.04	0.52	0.00	Eje largo	
Descripcion_general							
Este estructura es ubicado en el suroeste de la cuadra. Es un poco norte de EA1410 pero es muy diferente. Es mas o menos rectangular con hastiales en al norte y el sur. Hay dos muros de patios al oeste que son redondeadas.							
Otros_detalle							
no podemos definir el ancho de la puerta solo tenemos un lado de la puerta							

EA_final	EA_original	Fecha				Apellido	Ubicacion en el plano
<b>E-482</b>	1410	Aug 3, 2012				Norman	<b>A4</b>
Funcion_principal		Tipo	Elemento_arquit		Temporalidad		
Domestica		Casa	cuerpo principal		Prehispánico tardío/colonial temp		
Calidad	Conservacion		Forma		Forma_techo		
3	41-60%		Cuadrangular		Sin hastial		
Mamp_tipo	Esquina_ext	Esquina_int		No_divisiones	Vent_pres	Cant_hornac	
Tipo 8	Redondeada-mixta	Redondeada		0	0	6	
Eje_largo	Eje_corto	Diametro	Alt_muro	Grosor_muro	Altura_hast	Ubic_puerta	
5.05	4.95	0.00	2.56	0.56	0.00	Eje corto	
Descripcion_general							
Este estructura es ubicado en la esquina suroeste de la cuadra. Es casi perfectamente cuadrangular con muros altos. La puerta no esta intacto, pero es ubicado en el muro este. Hay hornacinas trapeoidales. Hay muchas piedras bien grandes cercas.							
Otros_detalle							

EA_final	EA_original	Fecha				Apellido	Ubicacion en el plano
<b>E-483</b>	1176	Aug 1, 2012				Norman	<b>A4</b>
Funcion_principal		Tipo	Elemento_arquit		Temporalidad		
Domestica		Casa	cuerpo principal		Colonial tardío/republicano		
Calidad	Conservacion		Forma		Forma_techo		
4	81-100%		Cuadrangular		Hastial dos aguas		
Mamp_tipo	Esquina_ext	Esquina_int		No_divisiones	Vent_pres	Cant_hornac	
Tipo 13	No registrado	Angular		0	1	3	
Eje_largo	Eje_corto	Diametro	Alt_muro	Grosor_muro	Altura_hast	Ubic_puerta	
6.12	4.09	0.00	1.45	0.67	2.91	Eje largo	
Descripcion_general							
Este estructura esta ubicado en el sur del sitio. No sigue la grilla, y la puerta es ubicado en el lado este. La puerta esta completa y tambien las hastiales estan intactos. Son ubicados en el norte y sur de la estructura.							
Otros_detalle							

EA_final	EA_original	Fecha				Apellido	Ubicacion en el plano
<b>E-484</b>	1166	Aug 1, 2012				Norman	<b>A5</b>
Funcion_principal		Tipo	Elemento_arquit		Temporalidad		
Domestica		Casa	cuerpo principal		Colonial tardío/republicano		
Calidad	Conservacion		Forma		Forma_techo		
4	81-100%		Cuadrangular		Hastial dos aguas		
Mamp_tipo	Esquina_ext	Esquina_int		No_divisiones	Vent_pres	Cant_hornac	
Tipo 11	Angular-bloques	Angular		1	No observable	9	
Eje_largo	Eje_corto	Diametro	Alt_muro	Grosor_muro	Altura_hast	Ubic_puerta	
10.75	3.38	0.00	1.66	0.75	2.82	Eje largo	
Descripcion_general							
Este estructura esta ubicado en el sur del sitio. no sigue la grilla y es orientado diagonal. Es muy larga y tiene hastiales en el este y oeste. La puerta es ubicado en el lado norte. Hay mucha hornacinas adentro.							
Otros_detalle							
no podemos definir el ancho de la puerta, hay un juntada en el lado norte							

EA_final	EA_original	Fecha				Apellido	Ubicacion en el plano
<b>E-485</b>	1188	Aug 1, 2012				Norman	<b>A5</b>
Funcion_principal		Tipo	Elemento_arquit		Temporalidad		
Domestica		Casa	cuerpo principal		Colonial tardío/republicano		
Calidad	Conservacion		Forma		Forma_techo		
3	61-80%		Cuadrangular		Hastial dos aguas		
Mamp_tipo	Esquina_ext	Esquina_int		No_divisiones	Vent_pres	Cant_hornac	
Tipo 8	Angular-bloques	Angular		0	0	2	
Eje_largo	Eje_corto	Diametro	Alt_muro	Grosor_muro	Altura_hast	Ubic_puerta	
5.43	2.86	0.00	1.43	0.57	0.00	Eje largo	
Descripcion_general							
Este estructura esta ubicado en el sur del sitio, este de la estructura redondeada que es EA1186. es cuadrangular con la puerta ubicado en el noreste. Hay hastiales en los muros en el este y oeste.							
Otros_detalle							

EA_final	EA_original	Fecha				Apellido	Ubicacion en el plano
<b>E-486</b>	1193	Aug 1, 2012				Norman	<b>A5</b>
Funcion_principal		Tipo	Elemento_arquit		Temporalidad		
Domestica		Casa	cuerpo principal		Colonial temprano		
Calidad	Conservacion		Forma		Forma_techo		
3	61-80%		Cuadrangular		Hastial dos aguas		
Mamp_tipo	Esquina_ext	Esquina_int		No_divisiones	Vent_pres	Cant_hornac	
Tipo 1	Redondeada-mixta	Redondeada		0	1	6	
Eje_largo	Eje_corto	Diametro	Alt_muro	Grosor_muro	Altura_hast	Ubic_puerta	
4.20	3.84	0.00	2.10	0.55	3.33	Eje largo	
Descripcion_general							
Este estructura es ubicado en el sur de la cuadra, un poco al norte de EA 1186 (la estructura redondeada). Es rectangular con hastiales al norte y sur. La puerta es bien construida y totalmente intacto y es ubicado al lado este.							
Otros_detalle							



EA_final	EA_original	Fecha				Apellido	Ubicacion en el plano
<b>E-487</b>	1407	Aug 3, 2012				Norman	<b>A5</b>
Funcion_principal		Tipo	Elemento_arquit		Temporalidad		
Domestica		Casa	cuerpo principal		Colonial temprano		
Calidad	Conservacion		Forma		Forma_techo		
2	61-80%		Cuadrangular		Hastial dos aguas		
Mamp_tipo	Esquina_ext	Esquina_int		No_divisiones	Vent_pres	Cant_hornac	
Tipo 12	Angular-bloques	Angular		0	1	4	
Eje_largo	Eje_corto	Diametro	Alt_muro	Grosor_muro	Altura_hast	Ubic_puerta	
6.33	3.46	0.00	1.59	0.64	3.30	Eje largo	
Descripcion_general							
Este estructura es ubicado en la sureste de la cuadra. Comparte su muro en el sur con el muro norte de EA 1405. El muro en el norte de EA 1407 es bien destruido, y falta la hastial. Hay muchas hornacinas. La puerta es ubicado en el muro este.							
Otros_detalle							

EA_final	EA_original	Fecha				Apellido	Ubicacion en el plano
<b>E-488</b>	1452	Aug 5, 2012				Wernke	<b>A5</b>
Funcion_principal		Tipo	Elemento_arquit		Temporalidad		
Domestica		Casa	cuerpo principal		Colonial temprano		
Calidad	Conservacion		Forma		Forma_techo		
4	61-80%		Cuadrangular		Hastial dos aguas		
Mamp_tipo	Esquina_ext	Esquina_int		No_divisiones	Vent_pres	Cant_hornac	
Tipo 12	Redondeada-mixta	Angular		0	0	1	
Eje_largo	Eje_corto	Diametro	Alt_muro	Grosor_muro	Altura_hast	Ubic_puerta	
8.18	3.27	0.00	0.00	0.75	0.00	Eje largo	
Descripcion_general							
Large, quadrangular structure with gables and a complete door with lintel. Door leads onto elevated patio not shared with another structure.							
Otros_detalle							

EA_final	EA_original	Fecha				Apellido	Ubicacion en el plano
<b>E-489</b>	5061	Aug 5, 2013				Carhuanina	<b>D7</b>
Funcion_principal		Tipo	Elemento_arquit		Temporalidad		
Ritual		Casa	cuerpo principal		Colonial tardío/republicano		
Calidad	Conservacion		Forma		Forma_techo		
3	41-60%		Cuadrangular		No observable		
Mamp_tipo	Esquina_ext	Esquina_int		No_divisiones	Vent_pres	Cant_hornac	
Tipo 12	Angular-amarrada	Angular		0	0	0	
Eje_largo	Eje_corto	Diametro	Alt_muro	Grosor_muro	Altura_hast	Ubic_puerta	
0.00	0.00	0.00	4.00	0.00	0.90	No registrado	
Descripcion_general							
Estructura ubicada al E del sitio, sobre un promontorio rocoso.							
Otros_detalle							
Cerca al muro 2 de la estructura se observa dos columnas que serÃ¡n a la entrada al sitio.							

EA_final	EA_original	Fecha				Apellido	Ubicacion en el plano
<b>E-490</b>	123	Aug 15, 2012				Traslavina	<b>C3</b>
Funcion_principal		Tipo	Elemento_arquit		Temporalidad		
Ritual		Iglesia	cuerpo principal		Colonial temprano		
Calidad	Conservacion		Forma		Forma_techo		
2	21-40%		Cuadrangular		Hastial dos aguas		
Mamp_tipo	Esquina_ext	Esquina_int		No_divisiones	Vent_pres	Cant_hornac	
Tipo 1	No observable	Angular		1	1	0	
Eje_largo	Eje_corto	Diametro	Alt_muro	Grosor_muro	Altura_hast	Ubic_puerta	
5.40	4.50	0.00	1.96	0.90	3.34	Eje largo	
Descripcion_general							
Estructura ubicada al SE de la Iglesia, siendo construida por sucesio de muros. Ademas dicha estructura aprovecho el muro 1312, como parte de su infraestructura.							
Otros_detalle							
Parte del muro 2 ha colapsado, debido posiblemente a que se quiso construir otro acceso, produciendo la desestabilización del hastial. Se tomo medidas del muro 2 para el hastial, pero al ser un adosamiento pertenece tambien a la EA 124.							

EA_final	EA_original	Fecha				Apellido	Ubicacion en el plano
<b>E-491</b>	122	Aug 15, 2012				Traslavina	<b>C3</b>
Funcion_principal		Tipo	Elemento_arquit		Temporalidad		
Ritual		Iglesia	cuerpo principal		Colonial temprano		
Calidad	Conservacion		Forma		Forma_techo		
1	1-20%		Cuadrangular		Hastial dos aguas		
Mamp_tipo	Esquina_ext	Esquina_int		No_divisiones	Vent_pres	Cant_hornac	
Tipo 1	No observable	Angular		0	0	0	
Eje_largo	Eje_corto	Diametro	Alt_muro	Grosor_muro	Altura_hast	Ubic_puerta	
4.23	3.05	0.00	0.00	0.92	0.00	Eje largo	
Descripcion_general							
Estructura ubicada al SO de la Iglesia, siendo construida por sucesion de muros.							
Otros_detalle							

EA_final	EA_original	Fecha				Apellido	Ubicacion en el plano
<b>E-492</b>	1151	Aug 6, 2012				Traslavina	<b>C3</b>
Funcion_principal		Tipo	Elemento_arquit		Temporalidad		
Estabilizadora		Casa	contrafuerte		Colonial tardío/republicano		
Calidad	Conservacion		Forma		Forma_techo		
3	61-80%		Cuadrangular		No observable		
Mamp_tipo	Esquina_ext	Esquina_int		No_divisiones	Vent_pres	Cant_hornac	
Tipo 1	Angular-ligada	No observable		0	0	0	
Eje_largo	Eje_corto	Diametro	Alt_muro	Grosor_muro	Altura_hast	Ubic_puerta	
4.80	6.50	0.00	0.00	0.00	0.00	No observable	
Descripcion_general							
Es un contrafuerte ubicado NO de la iglesia al lado izquierdo de la torre.							
Otros_detalle							
Esta compuesto de 4 plataformas, a modo de escalera. Se observa que la ultima es mas pequena, siendo las medidas 1.34x0.65 m.							

EA_final	EA_original	Fecha				Apellido	Ubicacion en el plano
<b>E-493</b>	1390	Aug 28, 2012				Wernke	<b>C3</b>
Funcion_principal		Tipo	Elemento_arquit		Temporalidad		
Ritual		Capilla	cuerpo principal		Colonial tardío/republicano		
Calidad	Conservacion		Forma		Forma_techo		
4	81-100%		Cuadrangular		Hastial dos aguas		
Mamp_tipo	Esquina_ext	Esquina_int		No_divisiones	Vent_pres	Cant_hornac	
Tipo 11	Angular-ligada	Angular		0	0	0	
Eje_largo	Eje_corto	Diametro	Alt_muro	Grosor_muro	Altura_hast	Ubic_puerta	
3.36	2.82	0.00	2.11	0.73	2.88	Eje largo	
Descripcion_general							
Es una estructura cuadrangular ubicada en la esquina NE de la plaza. Se observa que el acceso es libre, definido por dos muros cortos.							
Otros_detalle							

EA_final	EA_original	Fecha				Apellido	Ubicacion en el plano
<b>E-494</b>	2000	Aug 28, 2012				Wernke	<b>C3</b>
Funcion_principal		Tipo	Elemento_arquit		Temporalidad		
Administrativa		Casa	cuerpo principal		Colonial tardío/republicano		
Calidad	Conservacion		Forma		Forma_techo		
1	1-20%		Cuadrangular		Hastial dos aguas		
Mamp_tipo	Esquina_ext	Esquina_int		No_divisiones	Vent_pres	Cant_hornac	
Tipo 1	Redondeada-soga/cabez	Angular		0	0	0	
Eje_largo	Eje_corto	Diametro	Alt_muro	Grosor_muro	Altura_hast	Ubic_puerta	
4.50	3.00	0.00	0.00	0.72	0.00	Eje largo	
Descripcion_general							
Estructura ubicada en la parte posterior de la EA 1390, posee dos acceso, uno que es parte de la EA y otra que la comunica con la plaza trapezoidal.							
Otros_detalle							
El acceso 1 pertenece a la EA y el acceso 2 ubicado en el muro 4, comunica la estructura con la plaza trapezoidal.							

EA_final	EA_original	Fecha				Apellido	Ubicacion en el plano
<b>E-495</b>	4701	Jul 29, 2013				Norman	<b>B5</b>
Funcion_principal		Tipo	Elemento_arquit		Temporalidad		
Domestica		Casa	cuerpo principal		Colonial tardío/republicano		
Calidad	Conservacion		Forma		Forma_techo		
4	81-100%		Cuadrangular		Hastial dos aguas		
Mamp_tipo	Esquina_ext	Esquina_int		No_divisiones	Vent_pres	Cant_hornac	
Tipo 12	Angular-mixta	Angular		0	1	11	
Eje_largo	Eje_corto	Diametro	Alt_muro	Grosor_muro	Altura_hast	Ubic_puerta	
11.65	4.13	0.00	2.30	0.55	3.10	Eje largo	
Descripcion_general							
Estructura diagonal con acceso al este. No sigue las cuadras. Es cerca al calle que usamos Cuando entramos. Es rectangular con hastiales y muchas hornacinas.							
Otros_detalle							
No tenemos evidencia clara de la puerta, no podemos estimar el ancho ni las alturas de la puerta tampoco.							

EA_final	EA_original	Fecha				Apellido	Ubicacion en el plano
<b>E-496</b>	7241	Mar 5, 2014				Wernke	<b>B3</b>
Funcion_principal		Tipo	Elemento_arquit		Temporalidad		
Domestica		Casa	muro compartido		No observable		
Calidad	Conservacion		Forma		Forma_techo		
No registrado	No registrado		No registrado		No registrado		
Mamp_tipo	Esquina_ext	Esquina_int		No_divisiones	Vent_pres	Cant_hornac	
No registrado	No registrado	No registrado		No registrado	No registrado	No registrado	
Eje_largo	Eje_corto	Diametro	Alt_muro	Grosor_muro	Altura_hast	Ubic_puerta	
0.00	0.00	0.00			0.00	No registrado	
Descripcion_general							
No hay mas observaciones.							
Otros_detalle							

EA_final	EA_original	Fecha				Apellido	Ubicacion en el plano
<b>E-497</b>	7803	Mar 1, 2014				Cabrera	<b>D4</b>
Funcion_principal		Tipo	Elemento_arquit		Temporalidad		
Domestica		Casa	cuerpo principal		Colonial tardío/republicano		
Calidad	Conservacion		Forma		Forma_techo		
2	61-80%		Cuadrangular		Hastial dos aguas		
Mamp_tipo	Esquina_ext	Esquina_int		No_divisiones	Vent_pres	Cant_hornac	
Tipo 1	Angular-ligada	Angular		No observable	0	5	
Eje_largo	Eje_corto	Diametro	Alt_muro	Grosor_muro	Altura_hast	Ubic_puerta	
7.59	4.23	0.00	1.86	0.74	3.20	Eje largo	
Descripcion_general							
No hay mas observaciones.							
Otros_detalle							
Las hornacinas del muro 5 se encuentran en la parte exterior de la estructura. Ademas se observa en la base de las jambas del acceso el tope para la puerta.							

EA_final	EA_original	Fecha				Apellido	Ubicacion en el plano
<b>E-498</b>	7804	Mar 1, 2014				Cabrera	<b>D4</b>
Funcion_principal		Tipo	Elemento_arquit		Temporalidad		
Domestica		Casa	cuerpo principal		Colonial tardío/republicano		
Calidad	Conservacion		Forma		Forma_techo		
1	21-40%		Cuadrangular		Hastial dos aguas		
Mamp_tipo	Esquina_ext	Esquina_int		No_divisiones	Vent_pres	Cant_hornac	
Tipo 1	Angular-ligada	Angular		No observable	No observable	1	
Eje_largo	Eje_corto	Diametro	Alt_muro	Grosor_muro	Altura_hast	Ubic_puerta	
5.56	3.95	0.00	1.81	0.64	0.00	Eje largo	
Descripcion_general							
No hay mas observaciones.							
Otros_detalle							

EA_final	EA_original	Fecha				Apellido	Ubicacion en el plano
<b>E-499</b>	4816	Jul 30, 2013				McCollum	<b>C5</b>
Funcion_principal		Tipo	Elemento_arquit		Temporalidad		
Domestica		Casa	cuerpo principal		Colonial temprano		
Calidad	Conservacion		Forma		Forma_techo		
1	1-20%		Cuadrangular		No observable		
Mamp_tipo	Esquina_ext	Esquina_int		No_divisiones	Vent_pres	Cant_hornac	
Tipo 1	Angular-amarrada	No observable		0	No observable	0	
Eje_largo	Eje_corto	Diametro	Alt_muro	Grosor_muro	Altura_hast	Ubic_puerta	
0.00	0.00	0.00	3.00	0.00	0.50	No registrado	
Descripcion_general							
Estructura pequeña mal conservada de función desconocida.							
Otros_detalle							

EA_final	EA_original	Fecha				Apellido	Ubicacion en el plano
<b>E-500</b>	66	Jul 27, 2012				Hernandez	<b>C1</b>
Funcion_principal		Tipo	Elemento_arquit		Temporalidad		
Domestica		Casa	cuerpo principal		Colonial temprano		
Calidad	Conservacion		Forma		Forma_techo		
1	1-20%		Cuadrangular		No observable		
Mamp_tipo	Esquina_ext	Esquina_int		No_divisiones	Vent_pres	Cant_hornac	
Tipo 12	Angular-mixta	Redondeada		0	No observable	0	
Eje_largo	Eje_corto	Diametro	Alt_muro	Grosor_muro	Altura_hast	Ubic_puerta	
4.18	3.83	0.00	0.00	0.58	0.00	Eje largo	
Descripcion_general							
Estructura casi cuadrangular, muy mal conservada, en la esquina de la manzana.							
Otros_detalle							

EA_final	EA_original	Fecha				Apellido	Ubicacion en el plano
<b>E-501</b>		1 Jul 27, 2012				Hernandez	<b>C1</b>
Funcion_principal		Tipo	Elemento_arquit		Temporalidad		
Domestica		Casa	cuerpo principal		Colonial temprano		
Calidad	Conservacion		Forma		Forma_techo		
3	41-60%		Cuadrangular		No observable		
Mamp_tipo	Esquina_ext	Esquina_int		No_divisiones	Vent_pres	Cant_hornac	
Tipo 12	Angular-ligada	Redondeada		0	No observable	8	
Eje_largo	Eje_corto	Diametro	Alt_muro	Grosor_muro	Altura_hast	Ubic_puerta	
5.95	4.74	0.00	0.00	0.58	0.00	Eje largo	
Descripcion_general							
Estructura rectangular ubicada muy cerca a los afloramientos rocosos, y parte de un posible grupo patio con las estructuras 002 y 003.							
Otros_detalle							

EA_final	EA_original	Fecha				Apellido	Ubicacion en el plano
<b>E-502</b>		2 Jul 27, 2012				Hernandez	<b>C1</b>
Funcion_principal		Tipo	Elemento_arquit		Temporalidad		
Domestica		Casa	cuerpo principal		Colonial temprano		
Calidad	Conservacion		Forma		Forma_techo		
3	41-60%		Ovoide		No observable		
Mamp_tipo	Esquina_ext	Esquina_int		No_divisiones	Vent_pres	Cant_hornac	
Tipo 1	Redondeada-soga/cabez	Redondeada		0	0	8	
Eje_largo	Eje_corto	Diametro	Alt_muro	Grosor_muro	Altura_hast	Ubic_puerta	
5.44	4.77	0.00	0.00	0.72	0.00	Eje largo	
Descripcion_general							
Estructura de forma ovalada, cerca a los afloramientos rocosos y entre las estructuras 001 y 003.							
Otros_detalle							



EA_final	EA_original	Fecha				Apellido	Ubicacion en el plano
<b>E-503</b>		67 Jul 27, 2012				Hernandez	<b>C1</b>
Funcion_principal		Tipo	Elemento_arquit		Temporalidad		
Domestica		Casa	cuerpo principal		Colonial temprano		
Calidad	Conservacion		Forma		Forma_techo		
1	1-20%		Cuadrangular		No observable		
Mamp_tipo	Esquina_ext	Esquina_int		No_divisiones	Vent_pres	Cant_hornac	
No observable	Redondeada-mixta	Redondeada		No observable	No observable	0	
Eje_largo	Eje_corto	Diametro	Alt_muro	Grosor_muro	Altura_hast	Ubic_puerta	
4.43	3.61	0.00	0.00	0.59	0.00	Eje largo	
Descripcion_general							
Unidad cadí totalmente desmontada en la esquina de la manzana.							
Otros_detalles							
No se tomaron las medidas completas de la puerta por no quedar suficiente del vano para hacerlo.							

EA_final	EA_original	Fecha				Apellido	Ubicacion en el plano
<b>E-504</b>		14 Jul 26, 2012				Norman	<b>C1</b>
Funcion_principal		Tipo	Elemento_arquit		Temporalidad		
Domestica		Casa	cuerpo principal		Colonial temprano		
Calidad	Conservacion		Forma		Forma_techo		
3	41-60%		Cuadrangular		No observable		
Mamp_tipo	Esquina_ext	Esquina_int		No_divisiones	Vent_pres	Cant_hornac	
Tipo 8	Redondeada-bloques	Redondeada		0	No observable	0	
Eje_largo	Eje_corto	Diametro	Alt_muro	Grosor_muro	Altura_hast	Ubic_puerta	
4.39	3.39	0.00	0.00	0.57	0.00	Eje largo	
Descripcion_general							
La ubicacion de esta estructura es en el centro del lado norte de la manzana, cerca a EA13. Es similar en tamaño y forma, cuadrangular con esquinas redondeadas. La puerta esta intacto, y esta ubicado en el muro norte.							
Otros_detalles							

EA_final	EA_original	Fecha				Apellido	Ubicacion en el plano
<b>E-505</b>		44 Jul 18, 2012				Norman	<b>D3</b>
Funcion_principal		Tipo	Elemento_arquit		Temporalidad		
No definido		Casa	cuerpo principal		No observable		
Calidad	Conservacion		Forma		Forma_techo		
1	1-20%		Cuadrangular		No observable		
Mamp_tipo	Esquina_ext	Esquina_int		No_divisiones	Vent_pres	Cant_hornac	
No observable	No observable	No observable		0	No observable	0	
Eje_largo	Eje_corto	Diametro	Alt_muro	Grosor_muro	Altura_hast	Ubic_puerta	
4.77	4.64	0.00	0.00	0.00	0.00	No observable	
Descripcion_general							
EA 44 solo tiene 3 muros y esos son fragmentos. los muros son basicamente bases. esta ubicado mas o menos en la esquina noreste de la manzana.							
Otros_detalle							
solo las fundaciones están intacto							

EA_final	EA_original	Fecha				Apellido	Ubicacion en el plano
<b>E-506</b>		26 Jul 27, 2012				Norman	<b>C2</b>
Funcion_principal		Tipo	Elemento_arquit		Temporalidad		
Domestica		Casa	cuerpo principal		Colonial temprano		
Calidad	Conservacion		Forma		Forma_techo		
3	41-60%		Cuadrangular		No observable		
Mamp_tipo	Esquina_ext	Esquina_int		No_divisiones	Vent_pres	Cant_hornac	
Tipo 12	Angular-mixta	Angular		0	0	0	
Eje_largo	Eje_corto	Diametro	Alt_muro	Grosor_muro	Altura_hast	Ubic_puerta	
8.86	3.11	0.00	0.00	0.66	0.00	Eje largo	
Descripcion_general							
Este estructura esta ubicado en el centro del lado sur de la manzana. Los muros son bajos y la estructura es mu larga. Tampone es asociado con EA 27 al oeste. La oferta esta ubicado en el muro norte.							
Otros_detalle							
solo tenemos un lado de la puerta, entonces no podemos definir el ancho							

EA_final	EA_original	Fecha				Apellido	Ubicacion en el plano
<b>E-507</b>		21 Jul 27, 2012				Norman	<b>C2</b>
Funcion_principal		Tipo	Elemento_arquit		Temporalidad		
Domestica		Casa	cuerpo principal		Colonial temprano		
Calidad	Conservacion		Forma		Forma_techo		
2	61-80%		Cuadrangular		Hastial dos aguas		
Mamp_tipo	Esquina_ext	Esquina_int		No_divisiones	Vent_pres	Cant_hornac	
Tipo 12	Angular-mixta	Angular		0	0	1	
Eje_largo	Eje_corto	Diametro	Alt_muro	Grosor_muro	Altura_hast	Ubic_puerta	
3.71	2.20	0.00	1.70	0.49	2.21	Eje largo	
Descripcion_general							
Este estructura esta ubicado en el centro de la cuadra. Es cerca de EA 20, pero la construccion es muy diferente. EA 21 tiene dos hastiales en el muros al norte y el sur. La puerta esta ubicado en el muro este. Es muy pequeno y comparte un patio.							
Otros_detalle							

EA_final	EA_original	Fecha				Apellido	Ubicacion en el plano
<b>E-508</b>		24 Jul 27, 2012				Norman	<b>C2</b>
Funcion_principal		Tipo	Elemento_arquit		Temporalidad		
Domestica		Casa	cuerpo principal		Prehispánico tardío/colonial temp		
Calidad	Conservacion		Forma		Forma_techo		
3	61-80%		Cuadrangular		Sin hastial		
Mamp_tipo	Esquina_ext	Esquina_int		No_divisiones	Vent_pres	Cant_hornac	
Tipo 8	Redondeada-mixta	Redondeada		0	0	4	
Eje_largo	Eje_corto	Diametro	Alt_muro	Grosor_muro	Altura_hast	Ubic_puerta	
5.78	4.10	0.00	2.20	0.54	0.00	Eje largo	
Descripcion_general							
Este estructura esta ubicado en la esquina noreste de la cuadra. Es similar a EA 19 y EA 20 y tiene una puerta bien preservada en el lado norte. Las esquinas en el norte son redondeados pero las esquinas en el sur son angulares.							
Otros_detalle							

EA_final	EA_original	Fecha				Apellido	Ubicacion en el plano
<b>E-509</b>		22 Jul 27, 2012				Norman	<b>C2</b>
Funcion_principal		Tipo	Elemento_arquit		Temporalidad		
Domestica		Casa	cuerpo principal		Colonial temprano		
Calidad	Conservacion		Forma		Forma_techo		
4	81-100%		Cuadrangular		Hastial dos aguas		
Mamp_tipo	Esquina_ext	Esquina_int		No_divisiones	Vent_pres	Cant_hornac	
Tipo 12	Angular-bloques	Angular		0	1	4	
Eje_largo	Eje_corto	Diametro	Alt_muro	Grosor_muro	Altura_hast	Ubic_puerta	
5.10	4.85	0.00	1.85	0.56	3.41	Eje largo	
Descripcion_general							
Este estructura esta ubicado en el centro del lado oeste de la cuadra. Esta asociado con EA 21 y un patio tambien. La puerta es ubicado al norte y hay hastiales en el este y oeste con ventanas. Posible era una banquetta que extendio en todos los muros.							
Otros_detalle							

EA_final	EA_original	Fecha				Apellido	Ubicacion en el plano
<b>E-510</b>		729 Mar 5, 2014				Wernke	<b>E3</b>
Funcion_principal		Tipo	Elemento_arquit		Temporalidad		
No definido		Casa	muro compartido		No observable		
Calidad	Conservacion		Forma		Forma_techo		
No registrado	No registrado		No registrado		No registrado		
Mamp_tipo	Esquina_ext	Esquina_int		No_divisiones	Vent_pres	Cant_hornac	
No registrado	No registrado	No registrado		No registrado	No registrado	No registrado	
Eje_largo	Eje_corto	Diametro	Alt_muro	Grosor_muro	Altura_hast	Ubic_puerta	
0.00	0.00	0.00			0.00	No registrado	
Descripcion_general							
No hay mas observaciones.							
Otros_detalle							

EA_final	EA_original	Fecha					Apellido	Ubicacion en el plano
<b>E-511</b>		3 Jul 27, 2012					Hernandez	<b>C1</b>
Funcion_principal		Tipo	Elemento_arquit		Temporalidad			
Domestica		Casa	cuerpo principal		Colonial temprano			
Calidad	Conservacion		Forma		Forma_techo			
1	1-20%		Cuadrangular		No observable			
Mamp_tipo	Esquina_ext	Esquina_int		No_divisiones	Vent_pres	Cant_hornac		
Tipo 12	No observable	No observable		0	No observable	0		
Eje_largo	Eje_corto	Diametro	Alt_muro	Grosor_muro	Altura_hast	Ubic_puerta		
3.93	3.81	0.00	0.00	0.56	0.00	Eje largo		
Descripcion_general								
Estructura casi cuadrangular, cadi por completo desmontada, ubicada en la esquina de la manzana.								
Otros_detalle								

EA_final	EA_original	Fecha					Apellido	Ubicacion en el plano
<b>E-512</b>		12 Jul 27, 2012					Norman	<b>C1</b>
Funcion_principal		Tipo	Elemento_arquit		Temporalidad			
Domestica		Casa	cuerpo principal		Prehispánico tardío/colonial temp			
Calidad	Conservacion		Forma		Forma_techo			
3	21-40%		Cuadrangular		No observable			
Mamp_tipo	Esquina_ext	Esquina_int		No_divisiones	Vent_pres	Cant_hornac		
Tipo 1	Redondeada-mixta	Redondeada		0	0	5		
Eje_largo	Eje_corto	Diametro	Alt_muro	Grosor_muro	Altura_hast	Ubic_puerta		
4.86	4.34	0.00	0.00	0.54	0.00	Eje largo		
Descripcion_general								
Este estructura esta ubicado en el lado oeste a la cuadra, cerca a EA11. Es mas o menos cuadrangular, pero las esquinas estan redondeadas. La puerta esta ubicado poco este de norte. Los muros son mal preservados.								
Otros_detalle								

EA_final	EA_original	Fecha				Apellido	Ubicacion en el plano
<b>E-513</b>		31 Jul 31, 2012				Norman	<b>C2</b>
Funcion_principal		Tipo	Elemento_arquit		Temporalidad		
Domestica		Casa	cuerpo principal		Prehispánico tardío/colonial temp		
Calidad	Conservacion		Forma		Forma_techo		
1	1-20%		Cuadrangular		No observable		
Mamp_tipo	Esquina_ext	Esquina_int		No_divisiones	Vent_pres	Cant_hornac	
No observable	Redondeada-bloques	Redondeada		No observable	No observable	0	
Eje_largo	Eje_corto	Diametro	Alt_muro	Grosor_muro	Altura_hast	Ubic_puerta	
0.00	3.84	0.00	0.00	0.00	0.00	No observable	
Descripcion_general							
Esta ubicado en el sureste de la cuadra y solo tenemos las fundaciones de la parte oeste. Los muros en el noreste y sureste no existe ahora. No podemos definir una puerta ni la funcion.							
Otros_detalle							

EA_final	EA_original	Fecha				Apellido	Ubicacion en el plano
<b>E-514</b>		30 Jul 31, 2012				Norman	<b>C2</b>
Funcion_principal		Tipo	Elemento_arquit		Temporalidad		
Domestica		Casa	cuerpo principal		Colonial temprano		
Calidad	Conservacion		Forma		Forma_techo		
4	61-80%		Cuadrangular		Hastial un agua		
Mamp_tipo	Esquina_ext	Esquina_int		No_divisiones	Vent_pres	Cant_hornac	
Tipo 1	Angular-bloques	Angular		0	0	1	
Eje_largo	Eje_corto	Diametro	Alt_muro	Grosor_muro	Altura_hast	Ubic_puerta	
7.46	5.30	0.00	2.88	0.73	2.88	Eje largo	
Descripcion_general							
Este estructura esta ubicado en el lado sur de la manzana. Comparte su muro en el sur con el muro de la manzana. La estructura es grande y sus muros son bien grande de ancho. La puerta esta ubicado en el norte, pero esta incompleta.							
Otros_detalle							

EA_final	EA_original	Fecha				Apellido	Ubicacion en el plano
<b>E-515</b>	1145	Jul 31, 2012				Norman	<b>C3</b>
Funcion_principal		Tipo	Elemento_arquit		Temporalidad		
Domestica		Casa	cuerpo principal		Colonial temprano		
Calidad	Conservacion		Forma		Forma_techo		
1	1-20%		Cuadrangular		No observable		
Mamp_tipo	Esquina_ext	Esquina_int		No_divisiones	Vent_pres	Cant_hornac	
Tipo 8	Angular-bloques	Redondeada		0	No observable	1	
Eje_largo	Eje_corto	Diametro	Alt_muro	Grosor_muro	Altura_hast	Ubic_puerta	
4.90	3.83	0.00	0.00	0.00	0.00	Eje largo	
Descripcion_general							
Este estructura esta ubicado en la esquina sureste de la cuadra y esta poco definido. No tenemos mucho de los muros. Los muros del sur y del este son lo mismo que los muros de la manzana.							
Otros_detalle							

EA_final	EA_original	Fecha				Apellido	Ubicacion en el plano
<b>E-516</b>	42	Jul 17, 2012				Norman	<b>D2</b>
Funcion_principal		Tipo	Elemento_arquit		Temporalidad		
Domestica		Casa	cuerpo principal		Colonial tardío/republicano		
Calidad	Conservacion		Forma		Forma_techo		
4	61-80%		Cuadrangular		Hastial dos aguas		
Mamp_tipo	Esquina_ext	Esquina_int		No_divisiones	Vent_pres	Cant_hornac	
No registrado	Angular-mixta	Angular		0	1	2	
Eje_largo	Eje_corto	Diametro	Alt_muro	Grosor_muro	Altura_hast	Ubic_puerta	
8.59	3.78	0.00	1.55	0.63	3.14	Eje largo	
Descripcion_general							
EA 42. cuadriculada. Tiene varios rasgos arquitectonicos: en el muro1 parece que habia una jamba de un nicho. en muro 2 hay 2 piedras voladas. en muro3 hay una ventana.							
Otros_detalle							

EA_final	EA_original	Fecha				Apellido	Ubicacion en el plano
<b>E-517</b>		37 Jul 17, 2012				Norman	<b>D2</b>
Funcion_principal		Tipo	Elemento_arquit		Temporalidad		
Domestica		Casa	cuerpo principal		Colonial temprano		
Calidad	Conservacion		Forma		Forma_techo		
4	61-80%		Cuadrangular		Hastial dos aguas		
Mamp_tipo	Esquina_ext	Esquina_int		No_divisiones	Vent_pres	Cant_hornac	
No registrado	Angular-mixta	Angular		0	0	2	
Eje_largo	Eje_corto	Diametro	Alt_muro	Grosor_muro	Altura_hast	Ubic_puerta	
8.44	2.93	0.00	2.00	0.66	3.14	Eje largo	
Descripcion_general							
Edificio cuadriculada con una pues central en muro 1 (muro N). tiene una hastial bien preservadas. el muro con el hastial (muro 2) esta adjuntado al muro 4 de edificio 36. El muro 3 esta adadado con el muro de la calle.							
Otros_detalle							

EA_final	EA_original	Fecha				Apellido	Ubicacion en el plano
<b>E-518</b>		36 Jul 17, 2012				Norman	<b>D2</b>
Funcion_principal		Tipo	Elemento_arquit		Temporalidad		
Domestica		Casa	cuerpo principal		Colonial temprano		
Calidad	Conservacion		Forma		Forma_techo		
3	61-80%		Cuadrangular		Hastial un agua		
Mamp_tipo	Esquina_ext	Esquina_int		No_divisiones	Vent_pres	Cant_hornac	
Tipo 1	Angular-mixta	Angular		0	1	1	
Eje_largo	Eje_corto	Diametro	Alt_muro	Grosor_muro	Altura_hast	Ubic_puerta	
7.76	2.64	0.00	2.20	0.55	3.14	Eje largo	
Descripcion_general							
Esquina sureste de la cuadra, edificio con hastiales, rectangular, que comparte el muro sur con el muro de calle, una puerta central en el muro norte, dos piedras voladizas, uno en 2 y uno en 3.							
Otros_detalle							
el muro cuatro es igual que el muro dos en EA 037, la evidencia indica que EA 36 era construido después que EA 37							



EA_final	EA_original	Fecha		Apellido		Ubicacion en el plano	
<b>E-519</b>		41	Jul 18, 2012	Norman		<b>D2</b>	
Funcion_principal		Tipo		Elemento_arquit		Temporalidad	
Domestica		Casa		cuerpo principal		Colonial temprano	
Calidad		Conservacion		Forma		Forma_techo	
2		41-60%		Cuadrangular		No observable	
Mamp_tipo		Esquina_ext		Esquina_int		No_divisiones	
Tipo 5		Angular-mixta		Angular		0	
						Vent_pres	
						No observable	
						Cant_hornac	
						0	
Eje_largo		Eje_corto		Diametro		Alt_muro	
3.58		1.91		0.00		1.14	
						Grosor_muro	
						0.36	
						Altura_hast	
						0.00	
						Ubic_puerta	
						Eje largo	
Descripcion_general							
Estructura 41 es cuadriculada y rectangular. tiene 4 muros que todavia puede observar y la puerta no esta en el centro exacto de muro 1/5. la puerta tiene una orientacion al norte. la esquina 4 esta adjuntado al esquina 1 de estructura 40.							
Otros_detalle							

EA_final	EA_original	Fecha		Apellido		Ubicacion en el plano	
<b>E-520</b>		40	Jul 18, 2012	Norman		<b>D2</b>	
Funcion_principal		Tipo		Elemento_arquit		Temporalidad	
Domestica		Casa		cuerpo principal		Colonial temprano	
Calidad		Conservacion		Forma		Forma_techo	
3		41-60%		Cuadrangular		Hastial dos aguas	
Mamp_tipo		Esquina_ext		Esquina_int		No_divisiones	
Tipo 5		Angular-bloques		Angular		No observable	
						Vent_pres	
						No observable	
						Cant_hornac	
						1	
Eje_largo		Eje_corto		Diametro		Alt_muro	
9.09		3.56		0.00		1.74	
						Grosor_muro	
						0.45	
						Altura_hast	
						0.00	
						Ubic_puerta	
						Eje largo	
Descripcion_general							
EA 40 es rectangular con 2 muros mas que doble la larga que los otros dos. tiene un puerta orientada al este y el muro 3 se comparte con el muro oeste de la manzana / camino y muro 4 con el muro norte de la manzana/camino.							
Otros_detalle							
los muros 3 y 4 están compartido con los muros de la esquina noroeste de la manzana							

EA_final	EA_original	Fecha		Apellido		Ubicacion en el plano	
<b>E-521</b>		70 Jul 17, 2012		Hernandez		<b>D2</b>	
Funcion_principal		Tipo		Elemento_arquit		Temporalidad	
Domestica		Casa		cuerpo principal		Colonial temprano	
Calidad		Conservacion		Forma		Forma_techo	
3		61-80%		Cuadrangular		Hastial dos aguas	
Mamp_tipo		Esquina_ext		Esquina_int		No_divisiones	
Tipo 12		Redondeada-mixta		Redondeada		0	
						Vent_pres	
						1	
						Cant_hornac	
						10	
Eje_largo		Eje_corto		Diametro		Alt_muro	
5.54		1.62		0.00		2.22	
						Grosor_muro	
						0.41	
						Altura_hast	
						3.26	
						Ubic_puerta	
						Eje largo	
Descripcion_general							
Estrutura rectangular de esquinas internas redondeadas y el acceso orientado hacia el norte. La estructura 069 se adosa a esta estructura. Presenta tanto nichos como ventanas. Hay un reborde de piedras externo adosado al muro 4 que parece ser moderno.							
Otros_detalle							

EA_final	EA_original	Fecha		Apellido		Ubicacion en el plano	
<b>E-522</b>		72 Jul 17, 2012		Hernandez		<b>D2</b>	
Funcion_principal		Tipo		Elemento_arquit		Temporalidad	
Ritual		Capilla		cuerpo principal		Colonial temprano	
Calidad		Conservacion		Forma		Forma_techo	
2		21-40%		Cuadrangular		Hastial dos aguas	
Mamp_tipo		Esquina_ext		Esquina_int		No_divisiones	
Tipo 11		Redondeada-soga/cabez		Redondeada		1	
						Vent_pres	
						No observable	
						Cant_hornac	
						1	
Eje_largo		Eje_corto		Diametro		Alt_muro	
9.40		3.45		0.00		1.87	
						Grosor_muro	
						0.60	
						Altura_hast	
						0.00	
						Ubic_puerta	
						Eje largo	
Descripcion_general							
Estructura rectangular con abundantes evidencias de derrumbe. En la parte externa del muro 5 se encuentra un acumulamiento circular de piedras que parece ser moderno. En el acceso parece haber un escalon externo para acceder a la plaza.							
Otros_detalle							
Se ha registrado un escalon de acceso a la estructura que con seguridad reborda parcialmente las caras externas de los muros 1 y 5, y el vano de acceso mismo. Se ha registrado como Muro 163.							

EA_final	EA_original	Fecha				Apellido	Ubicacion en el plano
<b>E-523</b>		47 Jul 19, 2012				Norman	<b>D2</b>
Funcion_principal		Tipo	Elemento_arquit		Temporalidad		
Domestica		Casa	cuerpo principal		No observable		
Calidad	Conservacion		Forma		Forma_techo		
1	1-20%		Cuadrangular		No observable		
Mamp_tipo	Esquina_ext	Esquina_int	No_divisiones	Vent_pres	Cant_hornac		
No observable	No observable	No observable	0	No observable	0		
Eje_largo	Eje_corto	Diametro	Alt_muro	Grosor_muro	Altura_hast	Ubic_puerta	
5.42	5.10	0.00	0.00	0.20	0.00	Eje largo	
Descripcion_general							
Solo tenemos los muros de este y oeste. La estructura esta ubicado en la esquina suroeste al dentro de la plaza complejo de la kuraka. Esta elevado y comparte el muro en el sur con el muro de la manzana. En muchas partes, solo tenemos las fundaciones.							
Otros_detalle							
pensamos que hay evidencia de una puerta, pero solo tenemos la piedra de fundación. las medidas sobre la puerta están de esta piedra.							

EA_final	EA_original	Fecha				Apellido	Ubicacion en el plano
<b>E-524</b>		11 Jul 27, 2012				Norman	<b>C1</b>
Funcion_principal		Tipo	Elemento_arquit		Temporalidad		
Domestica		Casa	cuerpo principal		Prehispánico tardío/colonial temp		
Calidad	Conservacion		Forma		Forma_techo		
2	21-40%		Cuadrangular		No observable		
Mamp_tipo	Esquina_ext	Esquina_int	No_divisiones	Vent_pres	Cant_hornac		
Tipo 1	Redondeada-mixta	Redondeada	0	No observable	2		
Eje_largo	Eje_corto	Diametro	Alt_muro	Grosor_muro	Altura_hast	Ubic_puerta	
4.58	3.43	0.00	1.98	0.60	0.00	Eje largo	
Descripcion_general							
Este estructura esta ubicado en la esquina suroeste de la cuadra, cerca a EA12. Es cuadrangular con esquinas redondeadas, y la oferta esta ubicado en el lado este. Es mal preservada, falta mucho de los muros sur, este, y oeste.							
Otros_detalle							

EA_final	EA_original	Fecha				Apellido	Ubicacion en el plano
<b>E-525</b>		45 Jul 19, 2012				Norman	<b>D2</b>
Funcion_principal		Tipo	Elemento_arquit		Temporalidad		
Domestica		Posible casa de kur	cuerpo principal		Colonial temprano		
Calidad	Conservacion		Forma		Forma_techo		
5	81-100%		Cuadrangular		Hastial dos aguas		
Mamp_tipo	Esquina_ext	Esquina_int		No_divisiones	Vent_pres	Cant_hornac	
Tipo 8	Angular-mixta	Redondeada		0	1	8	
Eje_largo	Eje_corto	Diametro	Alt_muro	Grosor_muro	Altura_hast	Ubic_puerta	
7.48	5.76	0.00	2.71	0.60	4.57	Eje largo	
Descripcion_general							
Eso es lo que llamamos la casa de la kuraka por su tamano grande. el muro3 se comparte con el muro de la manzana/el camino. la puerta esta central y orientada al norte. hay una escalera (por lo menos) a fuera de la puerta (EA 535).							
Otros_detalle							

EA_final	EA_original	Fecha				Apellido	Ubicacion en el plano
<b>E-526</b>		46 Jul 19, 2012				Norman	<b>D2</b>
Funcion_principal		Tipo	Elemento_arquit		Temporalidad		
Domestica		Casa	cuerpo principal		Colonial temprano		
Calidad	Conservacion		Forma		Forma_techo		
4	61-80%		Cuadrangular		Hastial dos aguas		
Mamp_tipo	Esquina_ext	Esquina_int		No_divisiones	Vent_pres	Cant_hornac	
Tipo 1	Angular-mixta	Angular		0	0	20	
Eje_largo	Eje_corto	Diametro	Alt_muro	Grosor_muro	Altura_hast	Ubic_puerta	
3.88	2.50	0.00	1.53	0.41	2.39	Eje largo	
Descripcion_general							
Esta estructura es posiblemente un almacen asociada con la casa de la kuraka (EA 45). EA 46 esta incluido en lo mismo plaza que la casa de la kuraka y tiene 15 hornacinas, posiblemente para guardando comida.							
Otros_detalle							

EA_final	EA_original	Fecha				Apellido	Ubicacion en el plano
<b>E-527</b>	537	Jul 19, 2012				Norman	<b>D2</b>
Funcion_principal		Tipo	Elemento_arquit		Temporalidad		
Domestica		Casa	cuerpo principal		Colonial temprano		
Calidad	Conservacion		Forma		Forma_techo		
1	1-20%		Cuadrangular		No observable		
Mamp_tipo	Esquina_ext	Esquina_int		No_divisiones	Vent_pres	Cant_hornac	
No observable	Angular-bloques	Angular		0	No observable	0	
Eje_largo	Eje_corto	Diametro	Alt_muro	Grosor_muro	Altura_hast	Ubic_puerta	
2.99	1.96	0.00	0.00	0.44	0.00	Eje largo	
Descripcion_general							
EA537 es pequena, cuadriculada y ubicada en la esquina sureste de una plataforma afuera de la plaza interior de la manzana. su puerta esta orientada al sur, con un pasillo separando la estructura y la plaza interior de la manzana.							
Otros_detalle							

EA_final	EA_original	Fecha				Apellido	Ubicacion en el plano
<b>E-528</b>	49	Jul 20, 2012				Norman	<b>D2</b>
Funcion_principal		Tipo	Elemento_arquit		Temporalidad		
Domestica		Casa	cuerpo principal		Colonial temprano		
Calidad	Conservacion		Forma		Forma_techo		
3	41-60%		Cuadrangular		Hastial dos aguas		
Mamp_tipo	Esquina_ext	Esquina_int		No_divisiones	Vent_pres	Cant_hornac	
Tipo 1	Redondeada-bloques	Angular		No observable	No observable	0	
Eje_largo	Eje_corto	Diametro	Alt_muro	Grosor_muro	Altura_hast	Ubic_puerta	
5.02	4.10	0.00	1.94	0.79	0.00	Eje largo	
Descripcion_general							
EA 49 esta en la esquina sureste de la manzana, es pequena y cuadriculada en vez que rectangular como los otros. Su puerta esta orientada al norte y esta alta y recta con su dintel todavia en situ.							
Otros_detalle							

EA_final	EA_original	Fecha				Apellido	Ubicacion en el plano
<b>E-529</b>	132	Jul 23, 2012				Norman	<b>D1</b>
Funcion_principal		Tipo	Elemento_arquit		Temporalidad		
Domestica		Casa	cuerpo principal		Prehispánico tardío/colonial temp		
Calidad	Conservacion		Forma		Forma_techo		
1	1-20%		Circular		No observable		
Mamp_tipo	Esquina_ext	Esquina_int	No_divisiones	Vent_pres	Cant_hornac		
No observable	No observable	No observable	No observable	No observable	0		
Eje_largo	Eje_corto	Diametro	Alt_muro	Grosor_muro	Altura_hast	Ubic_puerta	
0.00	0.00	0.00	0.00	0.00	0.00	No observable	
Descripcion_general							
Esta estructura es un rasgo circular ubicado en la suroeste esquina de la cuadra. Es muy mal preservado, y no podemos encontrar un acceso porque el superficie esta cubierto con icchu. El muro que nos dibujamos es definido por la sombra en la foto vieja.							
Otros_detalle							

EA_final	EA_original	Fecha				Apellido	Ubicacion en el plano
<b>E-530</b>	131	Jul 23, 2012				Norman	<b>D1</b>
Funcion_principal		Tipo	Elemento_arquit		Temporalidad		
No definido		Casa	cuerpo principal		No observable		
Calidad	Conservacion		Forma		Forma_techo		
1	1-20%		Cuadrangular		No observable		
Mamp_tipo	Esquina_ext	Esquina_int	No_divisiones	Vent_pres	Cant_hornac		
No observable	No observable	No observable	No observable	No observable	0		
Eje_largo	Eje_corto	Diametro	Alt_muro	Grosor_muro	Altura_hast	Ubic_puerta	
0.00	0.00	0.00	0.00	0.00	0.00	No observable	
Descripcion_general							
Este estructura esta ubicado en la esquina noroeste de la cuadra. Solo encontramos el sureste esquina de este estructura. La fundacion es de piedras grandes y muchas partes de la estructura son destruidos. Estamos cerca del limite oeste del sitio y ha							
Otros_detalle							

EA_final	EA_original	Fecha				Apellido	Ubicacion en el plano
<b>E-531</b>	731	Mar 5, 2014				Wernke	<b>E3</b>
Funcion_principal		Tipo	Elemento_arquit		Temporalidad		
No definido		Casa	muro de división		No observable		
Calidad	Conservacion		Forma		Forma_techo		
No registrado	No registrado		No registrado		No registrado		
Mamp_tipo	Esquina_ext	Esquina_int		No_divisiones	Vent_pres	Cant_hornac	
No registrado	No registrado	No registrado		No registrado	No registrado	No registrado	
Eje_largo	Eje_corto	Diametro	Alt_muro	Grosor_muro	Altura_hast	Ubic_puerta	
0.00	0.00	0.00			0.00	No registrado	
Descripcion_general							
No hay mas observaciones.							
Otros_detalle							

EA_final	EA_original	Fecha				Apellido	Ubicacion en el plano
<b>E-532</b>	39	Jul 18, 2012				Norman	<b>D2</b>
Funcion_principal		Tipo	Elemento_arquit		Temporalidad		
Domestica		Casa	cuerpo principal		No observable		
Calidad	Conservacion		Forma		Forma_techo		
1	1-20%		Cuadrangular		No observable		
Mamp_tipo	Esquina_ext	Esquina_int		No_divisiones	Vent_pres	Cant_hornac	
No observable	Redondeada-mixta	No observable		No observable	No observable	0	
Eje_largo	Eje_corto	Diametro	Alt_muro	Grosor_muro	Altura_hast	Ubic_puerta	
4.45	3.76	0.00	0.41	0.00	0.00	Eje largo	
Descripcion_general							
Una estructura cuadriculada pero de muy mal preservacion. una esquina es visible y esa parece rodeada. la estructura esta adjuntada al estructura 38 por el muro muro 4 de 38.							
Otros_detalle							
solo las fundaciones. El muro 2 esta igual que el muro 4 de EA 38							